

dzitsu



Catálogo
Climatización
y Aerotermia
2025 - 2026



**Catálogo
Climatización
y Aerotermia
2025 - 2026**

dzitsu

EUROFRED Group

being efficient

11

EMPRESAS

7

PAÍSES

+ DE

600

TRABAJADORES

ESPAÑA

Eurofred SA

FRANCIA

Rolesco SAS

La Ventilation Francilienne LVF SAS

Air Professionnel SAV SAS

ITALIA

Eurofred Italy SPA

Rolesco SRL

PORTUGAL

Eurofred Portugal SA

UK

FG Eurofred LTD

CHILE

Eurofred Chile SA

Empezamos en **1966**, y hoy, más de 50 años después, nos hemos convertido en una compañía internacional de **distribución** de equipamientos **HVAC**, **refrigeración** y **servicios**.

Año tras año acompañamos a nuestros partners con un amplio portfolio de soluciones a medida y atención personalizada, lo que nos ha permitido consolidarnos en los **principales mercados de Europa Occidental** y extender nuestro ámbito de actuación en América del Sur.

Solución global

Somos la suma de esfuerzos. Nuestro profundo conocimiento del mercado, de las necesidades de nuestros partners y un acompañamiento integral de principio a fin en cada proyecto son la clave para desarrollar y ofrecerte soluciones globales y adaptadas a cada necesidad.

Being efficient

La eficiencia es nuestra principal marca de identidad, la que nos hace únicos en el mercado. Es algo que solo se consigue con la tecnología más avanzada y el desarrollo constante de soluciones ecoeficientes, como los gases refrigerantes amables de última generación que incorporamos en nuestros productos y que nos permiten reducir el consumo de recursos naturales generando un menor impacto medioambiental. Eficiencia energética y compromiso con el entorno van de la mano en Eurofred Group.

¿Cómo podemos apoyarte?

Un equipo experto en las distintas unidades de negocio te ofrece soporte personalizado para el desarrollo y éxito de cada proyecto.

ASESORAMIENTO INTEGRAL

55.700 m³ de almacenes aseguran la disponibilidad de stock para facilitar la entrega de tus equipos en el tiempo indicado.

LOGÍSTICA Y STOCK

Tienes a tu disposición una de las redes técnicas más amplias del mercado para asistirte ante cualquier incidencia en el menor tiempo posible.

ASISTENCIA TÉCNICA

Brindamos valor a tu negocio con nuestras soluciones ecoeficientes, que reducen el impacto en el medio ambiente y permiten ahorrar en el consumo energético.

CALIDAD Y MEDIOAMBIENTE

Además, la calidad en los procesos internos y en la gestión medioambiental realizados en Eurofred* están homologados por diversos certificados que avalan la fiabilidad de los mismos.



*Eurofred SA y Eurofred Portugal.

Euofred Business Portal

Estamos
contigo
allá donde
vayas

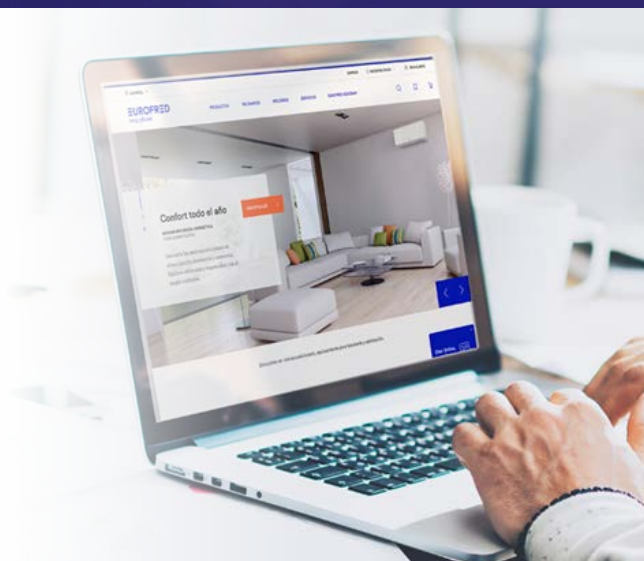

La única plataforma online al servicio de los profesionales de la climatización que te da las herramientas para ser más ágil en el día a día de tu negocio.

Descubre todo lo que puedes hacer:



Realiza tus pedidos 24/7 los 365 días del año



Conoce el precio y la disponibilidad



Consulta la información detallada y actualizada de los productos



Haz seguimiento del estado del envío de tus pedidos



Realiza presupuestos y ofertas para tus clientes



Accede a información técnica: manuales de producto y etiquetas energéticas



Abre y descarga facturas y albaranes acerca de tus pedidos en cualquier momento



Resolvemos tus cuestiones a través del Chat en directo

Entra ya en
www.eurofred.com



y encuentra todas
nuestras soluciones



Equipos de climatización



Aerothermia



Recambios y componentes

Formación continua para profesionales de la climatización



¿Quieres mantenerte al día en climatización, ventilación y aerotermia?

Eurofred Academy es tu punto de referencia para formarte en las tecnologías más innovadoras del sector. Ofrecemos un programa formativo completo y a medida, con cursos especializados y niveles de aprendizaje que se adaptan a todos los perfiles: desde técnicos hasta proyectistas.

Nuestra formación a medida incluye:

- **Aerotermia:** desde iniciación hasta especialización en instalación y mantenimiento.
- **Eficiencia energética:** con enfoque en las nuevas normativas y las soluciones más sostenibles.
- **Climatización avanzada:** incluyendo sistemas de caudal variable, refrigerantes ecológicos, y mucho más.

Tú eliges:

- Cursos presenciales en nuestras instalaciones
- Cursos itinerantes en tus instalaciones
- Sesiones online a través de nuestra plataforma de e-learning

Nuestros centros

España

BARCELONA

Calle Marquès de Sentmenat, 97
08029 Barcelona

TARRAGONA

Pol.Ind.Les Arenelles Naves 4-5
Calle Nord s/n 43814
Vila-rodona (Tarragona)

MADRID

Calle Miguel Faraday, 20
28906 Getafe (Madrid)

SEVILLA

Calle Artesanía, 30
41927 Mairena del Aljarafe (Sevilla)

Italia

TREVISO

Via Europa,
31020 San Fior, Treviso

Chile

SANTIAGO CHILE

Jorge Alesandri, 614
La Reina, Santiago Chile

NUEVA PLATAFORMA ONLINE

Aprende cuándo y dónde quieras

Descubre la nueva plataforma e-learning de Eurofred Academy y accede a formación especializada en el momento que desees. Disfruta de **cursos gratuitos, videos tutoriales, webinars en vivo y materiales exclusivos desde cualquier dispositivo**. Adapta la formación continua a tu día a día para mejorar tus habilidades, impulsar tu negocio e incrementar la satisfacción de tus clientes

Los primeros itinerarios formativos teórico-prácticos de la plataforma se enfocan en:

- Fundamentos y desarrollo de proyectos de aire doméstico y comercial
- Fundamentos y desarrollo de proyectos de aerotermia
- Identificación de soluciones HVAC y aerotermia para aplicaciones residenciales y comerciales con la tecnología de Fujitsu y Daitsu
- Innovación en sistemas de climatización y aerotermia
- Nueva normativa europea

Además, cada curso incluye una certificación que valida tu progreso.

¿Te interesa?

Explora toda la oferta formativa y comienza a desarrollar tu talento hoy mismo.

academy.eurofred.com







Aeroterminia multitarua Urban II







ÍNDICE

ÍNDICE POR CAPACIDADES	12	Sistemas multitarea monobloc	72
		Monobloc Active II	¡NUEVO! 74
		Monobloc Drive	¡NUEVO! 76
PROYECTOS DE REFERENCIA	20	Bomba de calor para ACS	
		Heatank V4.1	¡NUEVO! 78
		Heatank Infinity	80
		HT PRO II	¡NUEVO! 82
AIRE DOMÉSTICO	22	Bomba de calor para piscinas	
Split Pared		Coral II	84
Pared Artic Plus 1x1	24	Interacumuladores	
Pared Cool Pro 1x1	26	Aquatank NEO HP	86
Multisplit		Acumuladores	
Unidades exteriores Free Max	29	Aquatank WITD HC	88
Pared Free Max - Artic	29		
Pared Free Max - Artic Plus	29	CALIDAD DEL AIRE INTERIOR	90
Conducto Free Max	30	Purificadores domésticos	
Cassette Free Max	30	Holly	92
Suelo Free Max	30	Purifier	93
Conjuntos	31	Recuperadores de calor alta eficiencia	
Combinaciones Free Max	31	Freshome	94
		HRD LITE EC	96
Portátiles		Unidades de tratamiento de aire	98
Alisios	32		
Alisios Premium	33		
Deshumidificadores			
Aral	¡NUEVO! 34		
		INDUSTRIAL	102
AIRE COMERCIAL	36	Autónomos	
Monosplit		COMPACT 3	104
Conducto Atlas II	38	VRF	106
Cassette Atlas II	40	VRF Micro AOVD	108
Suelo-Techo Atlas II	42	Conducto ACVD	110
Cortinas de aire		Cassette AUVD	112
Cortinas de aire	45	Pared ASVD Premium	114
Caravanas		Suelo-Techo AVBD 2	115
Caravanas Slim	¡NUEVO! 46	Enfriadoras	116
		Minichiller CRAD 3 KiAWP	120
AEROTERMIA	48	Fit Chiller CFAD KiAWP	122
Multi-Hybrid		Modular Chiller CSAD KSP	¡NUEVO! 124
Unidades Exteriores AOHD	54	Fancoils	
Aquabox AIHD	56	Fancoils Full Slim EC y Crystal EC	126
Multi-Hybrid ACS	57	Fancoils Niagara	128
Conducto ACVD	58		
Cassette AUVD	60	¿CÓMO ELEGIR TU AIRE	
Pared ASVD Premium	62	ACONDICIONADO DAITSU?	130
Suelo-Techo AVBD 2	63		
Controles Multi-Hybrid	65	CONDICIONES DE VENTA	132
Sistemas multitarea	66	SERVICIOS OFICIALES EUROFRED	134
Split Space II	68		
Split All in One Urban II	70		



Aire doméstico

MONOSPLIT	Potencia frigorífica (kW)									
	2.0	2.5	3.5	4.0	5.0	6.0	7.0	8.0	9.0 - 10.0	12.0
 ¡NUEVO! Pared Artic Plus 1x1		DS09KTP6	DS12KTP6		DS18KTP6		DS24KTP6			
 Pared Cool Pro 1x1		DS09KKD	DS12KKD		DS18KKD		DS24KKD			

MULTISPLIT



 Unidades exteriores Free Max				DOSM14KDT	DOSM18KDT3	DOSM21KDT		DOSM27KDT3	DOSM32KDT	DOSM42KDT
 Pared Free Max - Artic		DS09KTP4	DS12KTP4			DS18KTP4				
 Pared Free Max - Artic Plus		DS09KTP6	DS12KTP6			DS18KTP6				
 Conducto Free Max		DC09KTP	DC12KTP			DC18KTP				
 Cassette Free Max		DU09KTP	DU12KTP			DU18KTP				
 Suelo Free Max		DG09KTP	DG12KTP			DG18KTP				

PORTÁTILES

 Alisios	APD07FX	APD09FX		
 Alisios Premium	APD09FX2	APD12FX APD12FCX		

DESHUMIDIFICADORES	Capacidad deshumidificación (l/día)	
	12 l	20 l
 ¡NUEVO! Aral	ADD12XB	ADD20XB

Aire comercial









		Potencia frigorífica (kW)								
MONOSPLIT		2.5	3.5	5.0	7.0	8.5	10.0	12.0	13.5	16.0
	Conducto Atlas II		ACD12KDBS	ACD18KDBS	ACD24KDBS	ACD30KDBS	ACD36KDBS ACD36TKDBS	ACD42KDBS ACD42TKDBS	ACD48KDBS ACD48TKDBS	ACD60TKDBS
	Cassette Atlas II		AUD12KDBS	AUD18KDBS	AUD24KDBS	AUD30KDBS	AUD36KDBS AUD36TKDBS	AUD42KDBS AUD42TKDBS	AUD48KDBS AUD48TKDBS	AUD60TKDBS
	Suelo-Techo Atlas II		ABD12KDBS	ABD18KDBS	ABD24KDBS	ABD30KDBS	ABD36KDBS ABD36TKDBS	ABD42KDBS ABD42TKDBS	ABD48KDBS ABD48TKDBS	ABD60TKDBS

CARAVANAS

	¡NUEVO! Caravanas Slim	AAD09	AAD12							
---	----------------------------------	-------	-------	--	--	--	--	--	--	--

		Caudal de aire (m ³ /h)	
CORTINAS DE AIRE		1200	1600
	Cortinas de aire	AUD090K	AUD120K

Aeroterminia

	Potencia calorífica (kW)								
	2	4	6	8	9	12	14	16	18
 Unidades Exteriores AOHD						AOHD 40	AOHD 45	AOHD 54	
 Aquabox AIHD		AIHD 16							
 Multi-Hybrid ACS		AIHD ACS 185							
 Conducto ACVD	ACVD07BP ACVD09BP ACVD12BP	ACVD14BP ACVD20BP ACVD18BP2	ACVD26BP	ACVD30BP ACVD34BP			ACVD54BP		ACVD 60 LAP 2
 Conducto ACVD LAP	ACVD12 LAP ACVD14 LAP	ACVD18 LAP 2	ACVD24 LAP 2	ACVD30 LAP 2 ACVD34 LAP 2	ACVD36 LAP	ACVD45 LAP 2	ACVD54 LAP 2	ACVD60 LAP 2	
 Cassette AUVD		AUVD 12 AUVD 09	AUVD 14 AUVD 18						
 Cassette AUVD Max				AUVD 24 MAX	AUVD 30 MAX	AUVD 36 MAX	AUVD 45 MAX	AUVD 54 MAX	
 Pared ASVD Premium		ASVD 09 ASVD 12	ASVD 14	ASVD 24					ASVD 18
 Suelo-Techo AVBD 2		DVB 2 09 DVB 2 12		DVB 2 24		DVB 2 36	DVB 2 45	DVB 2 54	

	Potencia calorífica (kW)								
	4	6	8	9	12	14	16	20	35
 Split Space II	AWD 040	AWD 060	AWD 080	AWD 100	AWD 120T AWD 120	AWD 140 AWD 140T	AWD 160T AWD 160		
 Split All in One Urban II	AWD 040	AWD 060	AWD 080	AWD 100	AWD 120 AWD 120T	AWD 140 AWD 140T	AWD 160 WD 160T		
 iNUEVO! Monobloc Active II	AOWD2 04X	AOWD2 06X		AOWD2 10X AOWD2 10TX			AOWD 17X AOWD2 17X AOWD2 17TX		
 iNUEVO! Monobloc Drive								AOWD 20TX	AOWD 35TX

	Capacidad (L)			
	100	150	200	300
 iNUEVO! Heatank V4.1	AIHD V4.1 100L	AIHD V4 150L	AIHD V4.1 200L	AIHD V4.1 300L SOLAR AIHD V4.1 300L
 Heatank Infinity				HEATANK INFINITY 315L

BOMBA DE CALOR PARA ACS



¡NUEVO!
HT PRO

Potencia calorífica (kW)						
18	24	30	40	50	100	
HT PRO 018	HT PRO 024	HT PRO 030	HT PRO 040	HT PRO 050	HT PRO 100	

BOMBA DE CALOR PARA PISCINAS



Coral II

Potencia calorífica (kW)						
7	9	12	16	18	24	28
SWD 28 K	SWD 30 K	SWD 40 K	SWD 54 K	SWD 60 K	SWD 80 K	SWD 90 TK

INTERACUMULADORES



Aquatank
NEO HP

Capacidad (L)						
200	300	1000	2000	3000	4000	5000
NEO HP 0200L	NEO HP 0300L					





Aquatank WITD
HC

		WITD HC 1000L	WITD HC 2000L	WITD HC 3000L	WITD HC 4000L	WITD HC 5000L
--	--	---------------	---------------	---------------	---------------	---------------

Calidad del aire interior







		Área de aplicación (m ²)			
		8 m ²	20 m ²	40 m ²	50 m ²
PURIFICADORES DOMÉSTICOS 	Holly	CADR 065		CADR 350	
	Purifier		CADR 118		CADR 420

		Caudal de aire (m ³ /h)									
		150	500	800	1000	1200	1600	2500	2800	3300	4000
RECUPERADORES DE CALOR ALTA EFICIENCIA 	Freshome	RHR 150 RHR 200									
	HRD LITE EC		HRD LITE EC 0500	HRD LITE EC 0700	HRD LITE EC 1000	HRD LITE EC 1200	HRD LITE EC 1600	HRD LITE EC 2500	HRD LITE EC 2800	HRD LITE EC 3300	HRD LITE EC 4000



		Caudal de aire (m ³ /h)										
		300	13.600	26.900	40.200	53.500	66.800	80.100	93.400	106.700	120.000	
UTAS 	EVO S	Aplicaciones estándar (oficinas, centros comerciales, almacenes, etc)	← 500 - 120.000 →									
	EVO H	Sector sanitario e industrial	← 500 - 55.000 →									
	EVO P	Piscinas 1400 - 40.000	← 1.400 - 40.000 →									
		Piscinas 500 - 55.000	← 500 - 55.000 →									
	EVO M	Instalaciones marítimas	← 500 - 30.000 →									
	EVO T	Aplicación comercial	← 300 - 5.200 →									

Industrial

		Potencia frigorífica (kW)			
AUTÓNOMOS		20	25	30	40
	COMPACT 3	ACD UIAT 080 C3	ACD UIAT 100 C3	ACD UIAT 110 C3	ACD UIAT 150 C3

		Potencia frigorífica (kW)												
VRF		2	5	7	10	12	14	16	21	26	30	70	80	130
	VRF Micro AOVD					AOVD 40 COMPACT AOVD 40T	AOVD 45T AOVD 45 COMPACT	AOVD 54 COMPACT AOVD 54T	AOVD 72T SLIM	AOVD 90T SLIM	AOVD 108T SLIM			
	Conducto ACVD		ACV-D07BP ACV-D09BP ACV-D12BP	ACV-D14BP ACV-D20BP ACV-D18BP2	ACV-D26BP	ACV-D30BP ACV-D34BP		ACV-D54BP		ACVD 60 LAP 2				
	Conducto ACVD LAP		ACVD12 LAP ACVD14 LAP	ACVD18 LAP 2	ACVD24 LAP 2	ACVD30 LAP 2 ACVD34 LAP 2	ACVD36 LAP	ACVD45 LAP 2	ACVD54 LAP 2	ACVD60 LAP 2				
	Cassette AUVD		AUVD 12 AUVD 09	AUVD 18 AUVD 14										
	Cassette AUVD Max				AUVD 24 MAX	AUVD 30 MAX	AUVD 36 MAX	AUVD 45 MAX	AUVD 54 MAX					
	Pared ASVD Premium		ASVD 12 ASVD 09	ASVD 14	ASVD 24					ASVD 18				
	Suelo-Techo AVBD 2		DVB 2 09 DVB 2 12		DVB 2 24		DVB 2 36	DVB 2 45	DVB 2 54					

ENFRIADORAS

	Minichiller CRAD 3 KiAWP		CRAD3 KiAWP 15	CRAD3 KiAWP 25	CRAD3 KiAWP 35	CRAD3 KiAWP 50	CRAD3 KiAWP 55 T	CRAD3 KiAWP 60, 60 T						
	Fit Chiller CFAD KiAWP								CFAD KiAWP 080 PS		CFAD KiAWP 100 PS			
	¡NUEVO! Modular Chiller CSAD KSP											CSAD KSP 250	CSAD KSP 300	CSAD KSP 450

		Potencia frigorífica (kW)			
FANCOILS		1	2	3	4
	Fancoil Full Slim Crystal	AGFD 0200	AGFD 0300 AGFD 0600	AGFD 0800	AGFD 1000

LA GAMA MÁS COMPLETA PARA TODAS LAS NECESIDADES

Daitso proporciona la más amplia gama de productos y soluciones en climatización y calefacción para la resolución más eficiente de cualquier tipo de proyecto. Soluciones donde aplicamos la última tecnología para abarcar todas las necesidades a nivel doméstico, comercial, o planteamiento de grandes proyectos.

Grandes proyectos.

Las gamas micro VRF, enfriadoras y bombas de calor R290 Daitso han sido concebidas para facilitar la instalación y el mantenimiento con los máximos niveles de eficiencia energética, adaptándose al máximo a las necesidades de cada proyecto.



Uso residencial.

Daitsu vuelve a renovarse para potenciar diseño, eficiencia y conectividad en el hogar con un objetivo: hacernos la vida más cómoda. Con nuevos equipos de climatización doméstica y una solución completa de aerotermia híbrida, multitarea o únicamente para producción de agua caliente sanitaria.



Uso comercial.

La solución ideal para climatizar y proporcionar agua caliente a todo tipo de oficinas, negocios y hoteles pequeños ya que permite distribuir de manera sencilla, eficiente y elegante el aire a todas las estancias desde un solo punto.



Calidad del aire.

Una solución transversal, aplicable a todos los usos, con purificadores y deshumidificadores domésticos, recuperadores de calor para uso residencial y comercial, o unidades de tratamiento de aire (UTAs) para uso industrial. En Daitsu cuidamos el aire que respiras.



PROYECTOS DE REFERENCIA

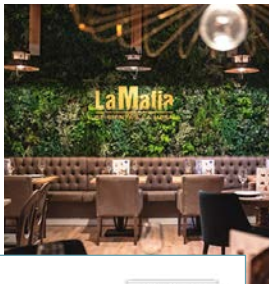

Restaurante La Mafia

Todo el territorio nacional

EQUIPOS INSTALADOS
Sistemas VRF y 1x1 Atlas

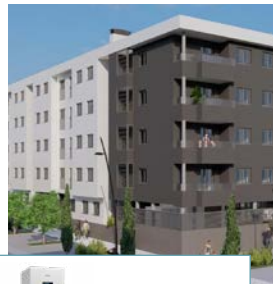

64 Viviendas Los Molinos

Getafe, Madrid

CLIENTE
Inmosel, Grupo Sabas

EQUIPOS INSTALADOS
64 Multitarea Urban



Centro de Salud Sistema Sanitario Público de Andalucía

Camas, Sevilla

EQUIPOS INSTALADOS
2 Autónomos
ACD 150 UiAT



24 Viviendas exclusivas Urbanización Maravisa

Pobla de Vallbona, Valencia

CLIENTE
Pilsar Climatización

EQUIPOS INSTALADOS
Multi-Hybrid y
Space II con fancoils



Residencia de estudiantes Los Ciruelos

Alcorcón, Madrid

EQUIPOS INSTALADOS
1 UTA, 1 sistema VRF,
1 HT 48



Chalet exclusivo en Ibiza

Ibiza

CLIENTE
Proeldo y Grupo Meyras

EQUIPOS INSTALADOS
Monobloc 3D + Heatank +
fancoil



Más de 1.000 puestas en marcha Daitsu al año

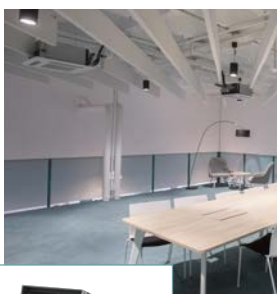

Sede corporativa de Wallbox Barcelona

CLIENTE
Yara Ingeniería

EQUIPOS INSTALADOS
1 Sistema VRF y 1 UTA



140 Viviendas Fases I y II Vinarós, Castellón

CLIENTE
Suministros Taymon

EQUIPOS INSTALADOS
Heatank V3



133 Viviendas Residencial Serenity Benalmádena, Málaga

CLIENTE
Energea

EQUIPOS INSTALADOS
Multi-Hybrid



135 Viviendas Residencial Ciudad Futura Arganda del Rey, Madrid

CLIENTE
Aclimar

EQUIPOS INSTALADOS
1 HT 48



11 Viviendas Finques Millenium Gavà, Barcelona

EQUIPOS INSTALADOS
11 Multi-Hybrid 40 (12kW)
con uds. interiores de
conductos de 10kW y
módulo generador de ACS



Sustitución de caldera en vivienda unifamiliar

Tarrés, Lleida

EQUIPOS INSTALADOS
1 Monobloc Active 10kW y 1
Heatank de 200 litros.



Descarga nuestro
catálogo de proyectos
de referencia

DOMÉSTICA

Descubre la gama doméstica de Daitsu,
diseñada para ofrecer confort, eficiencia
y tecnología avanzada en tu hogar.



DOMÉSTICA

Split Pared

Pared Artic Plus 1x1	24
Pared Cool Pro 1x1	26

Multisplit

Unidades exteriores Free Max	29
Pared Free Max - Artic	29
Pared Free Max - Artic Plus	29
Conducto Free Max	30
Cassette Free Max	30
Suelo Free Max	30
Conjuntos	31
Combinaciones Free Max	31

Portátiles

Alisios	32
Alisios Premium	33

Deshumidificadores

Aral	¡NUEVO! 34
------	-------------------

SERVICIOS OPCIONALES



Para contratar servicios consultar al final del catálogo.

Reservados los derechos a modificar modelos y datos técnicos.

Pared Artic Plus 1x1

Incluye
filtros de:



- Polvo
- Iones de plata
- Carbón activo
- Catequina
- Vitaminado (C)



La gama ARTIC PLUS se caracteriza por sus altas prestaciones y un diseño con panel blanco texturizado que se integra de forma elegante en cualquier ambiente.

CARACTERÍSTICAS

El equipo cuenta con las prestaciones más avanzadas como una clase energética A+++, lo cual se traduce en un importante ahorro en el consumo eléctrico. Además, incorpora las siguientes funciones destacadas:

- Control WiFi incluido.
- Modo de bajo nivel sonoro para favorecer el descanso (reduce hasta 2dB).
- 5 filtros de alta eficiencia.
- Swing automático de la lama horizontal y vertical.
- Modo Gentle Air que asegura una brisa suave evitando las ráfagas directas de aire.
- Auto limpieza del evaporador que elimina polvo y bacterias mediante un proceso de esterilización.
- Sensor I feel en el mando para un mejor confort.
- Contacto seco para ON/OFF.
- Indicador luminoso de temperatura y modo sobre el panel.

CONTROL WIFI INCLUIDO:

La unidad interior puede ser controlada desde cualquier localización vía Smartphone o Tablet mediante la aplicación **SmartLife**.



GENTLE AIR





REFRIGERANT
R32  inverter 

Modelo		DS09KTP6	DS12KTP6	DS18KTP6	DS24KTP6
Código		3NDA01650	3NDA01655	3NDA01660	3NDA01665
Potencia frigorífica	kW	2,6 (0,9-3,7)	3,5 (1,0-4,6)	5,2 (1,25-5,9)	6,9 (1,8-7,8)
Potencia calorífica	kW	3,5 (0,9-4,0)	3,9 (1,0-4,9)	5,5 (1,25-6,7)	7,1 (1,85-8,0)
Consumo eléctrico frío / calor	kW	0,67 / 0,88	1,05 / 0,96	1,42 / 1,40	1,94 / 1,81
EER / COP		3,88 / 3,97	3,34 / 4,00	3,66 / 3,92	3,56 / 3,92
SEER / SCOP		8,5 / 4,6	8,5 / 4,7	8,5 / 4,6	8,5 / 4,7
Clase energética frío / calor		A+++ / A++	A+++ / A++	A+++ / A++	A+++ / A++
Alimentación eléctrica	V / n° / Hz	230 / 1 / 50	230 / 1 / 50	230 / 1 / 50	230 / 1 / 50
Intensidad absorbida frío / calor	A	3,0 / 3,9	4,8 / 4,0	6,4 / 6,4	8,7 / 8,0
Cable de alimentación	n° x s	(U.E) 2 x 2,5 + T	(U.E) 2 x 2,5 + T	(U.E) 2 x 2,5 + T	(U.E) 2 x 2,5 + T
Cable de interconexión	n° x s	4 x 0,75 + T	4 x 0,75 + T	4 x 0,75 + T	4 x 0,75 + T
Rango de funcionamiento frío / calor	°C	-15~ +53 / -25 ~ +30	-15~ +53 / -25 ~ +30	-15~ +53 / -25 ~ +30	-15~ +53 / -25 ~ +30
Diámetro tubería - Líquido / Gas	Pul.	1/4 / 3/8	1/4 / 3/8	1/4 / 1/2	1/4 / 1/2
Distancia máxima permitida total / vertical	m	25 / 10	25 / 10	25 / 10	25 / 10
UNIDAD EXTERIOR					
Presión sonora	dB (A)	52	53	55	58
Potencia sonora	dB (A)	62	63	65	68
Refrigerante	Tipo	R32	R32	R32	R32
Carga refrigerante	Kg (CO ² eq-T)	0,57 (0,385)	0,6 (0,405)	0,87 (0,59)	1,27 (0,86)
Caudal de aire máx.	m ³ /h	2000	2300	3000	4000
Dimensiones Alto / Ancho / Fondo	mm	498 / 787 / 290	549 / 810 / 305	699 / 927 / 380	803 / 978 / 421
Peso neto	Kg	22	24	38	46,5
UNIDAD INTERIOR					
Caudal de aire	m ³ /h	650	650	970	1100
Presión sonora A / M / B / SB	dB (A)	37 / 29 / 25 / 19	37 / 29 / 25 / 19	40 / 36 / 34 / 32	40 / 34 / 30 / 26
Potencia sonora A / M / B / SB	dB (A)	47 / 39 / 35 / 29	47 / 39 / 35 / 29	50 / 46 / 44 / 42	50 / 44 / 40 / 36
Dimensiones Alto / Ancho / Fondo	mm	306 / 820 / 195	306 / 820 / 195	306 / 920 / 195	333 / 1100 / 222
Peso neto	Kg	9	9	10	14

Accesorios	
3NDA9085	Control por cable ACCD_WC8
3NDA9072	Filtro Anti Polvo Electrostático
3NDA9071	Filtro Anti Bacterias
3NDA9073	Filtro Anti Ácaros
3NDA9016	Filtro carbono activo
3NDA9068	Filtro Catechin
3NDA9067	Filtro FLD-CT-A Anti Polvo Estándar
3NDA9069	Filtro Fotocatalítico
3NDA9070	Filtro Ionizador
3NDA9017	Filtro multifunción
3NDA9075	Filtro PM 2,5 + Catequina
3NDA9074	Filtro PM 2,5 + Filtro Ionizador

Pared Cool Pro 1x1



MÁXIMO CONFORT Y AHORRO ENERGÉTICO

La gama Daitso Cool Pro presenta un **diseño elegante y compacto** de suaves líneas que se integra fácilmente en cualquier tipo de ambiente.

CARACTERÍSTICAS

- Control WiFi incluido.
- Filtro de polvo.
- Sensor I feel en el mando.
- Swing de lama vertical.
- Contacto seco para ON/OFF.
- Indicador luminoso de temperatura y modo sobre el panel.

CONTROL WI-FI INCLUIDO

La unidad interior puede ser controlada desde cualquier localización vía Smartphone o Tablet mediante la aplicación **ConnectLife**.





Modelo		DS09KKD	DS12KKD	DS18KKD	DS24KKD
Código		3NDA01500	3NDA01505	3NDA01510	3NDA01515
Potencia frigorífica	kW	2,6 (1,0 - 3,0)	3,4 (1,0 - 4,0)	5,0 (1,0 - 6,0)	6,5 (1,6 - 7,2)
Potencia calorífica	kW	2,7 (1,0 - 3,0)	3,8 (1,0 - 4,2)	5,6 (1,6 - 6,2)	7,10 (1,8 - 7,3)
Consumo eléctrico frío / calor	kW	0,85 / 0,7	1,13 / 1,05	1,54 / 1,55	2,06 / 2,15
EER / COP		3,04 / 3,85	2,98 / 3,62	3,25 / 3,61	3,15 / 3,30
SEER / SCOP		6,10 / 4,00	6,10 / 4,00	6,10 / 4,00	6,20 / 4,00
Clase energética frío / calor		A++ / A+	A++ / A+	A++ / A+	A++ / A+
Alimentación eléctrica	V / n° / Hz	230 / 1 / 50	230 / 1 / 50	230 / 1 / 50	230 / 1 / 50
Intensidad absorbida frío / calor	A	3,9 / 3,1	5 / 4,7	6,9 / 7	9,1 / 9,6
Cable de alimentación	n° x s	(U.E) 2 x 2,5 + T	(U.E) 2 x 2,5 + T	(UE) 2 x 2,5 + T	(UE) 2 x 2,5 + T
Cable de interconexión	n° x s	4 x 1,5 + T	4 x 1,5 + T	4 x 1,5 + T	4 x 1,5 + T
Rango de funcionamiento frío / calor	°C	-15 ~ +43 / -15 ~ +24	-15 ~ +43 / -15 ~ +24	-15 ~ +43 / -15 ~ +24	-15 ~ +43 / -15 ~ +24
Diámetro tubería - Líquido / Gas	Pul.	1/4 / 3/8	1/4 / 3/8	1/4 / 1/2	3/8 / 5/8
Distancia precarga	m	5	5	5	5
Distancia máxima permitida total / vertical	m	20 / 10	20 / 10	20 / 15	20 / 15
UNIDAD EXTERIOR					
Presión sonora	dB (A)	51	52	55	56
Refrigerante	Tipo	R32	R32	R32	R32
Carga refrigerante	Kg (CO ₂ eq-T)	0,46 (0,31)	0,58 (0,39)	1,15 (0,78)	1,32 (0,89)
Caudal de aire máx.	m ³ /h	1500	1500	2200	2800
Dimensiones Alto / Ancho / Fondo	mm	483 / 660 / 240	483 / 660 / 240	585 / 810 / 280	667 / 860 / 310
Peso neto	Kg	25	25	38,5	46
UNIDAD INTERIOR					
Caudal de aire	m ³ /h	550	550	880	1100
Presión sonora A / M / B / SB	dB (A)	34 / 32 / 29 / 24	34 / 32 / 30 / 24	40 / 37 / 36 / 31	40 / 38 / 35 / 32
Dimensiones Alto / Ancho / Fondo	mm	255 / 790 / 197	255 / 790 / 197	300 / 890 / 220	325 / 998 / 225
Peso neto	Kg	8,6	8,6	12	13,5

Accesorios	
3NDA9084	Control por cable ACCD_WC7
3NDA9072	Accesorio Daitso Filtro Anti Polvo Electroestático
3NDA9071	Filtro Anti Bacterias
3NDA9073	Filtro Anti Ácaros
3NDA9068	Filtro Catechin
3NDA9069	Filtro Fotocatalítico
3NDA9070	Filtro Ionizador
3NDA9075	Filtro PM 2,5 + Catequina
3NDA9074	Filtro PM 2,5 + Filtro Ionizador

Multisplit Free Max



VERSATILIDAD Y AHORRO DE ESPACIO

El sistema multisplit Daitso Free Max permite climatizar tu hogar u oficina con hasta 5 unidades interiores con una sola unidad exterior, ahorrando espacio y coste de instalación. Un equipo versátil con una amplia gama de unidades interiores en diferentes formatos para ajustarse al máximo a las necesidades: pared, conductos, cassette y suelo. La gama Free Max proporciona un mayor control de la temperatura consiguiendo un máximo confort y ahorro gracias a su alta clasificación energética.

CONTROL WI-FI INCLUIDO

Todas las unidades interiores pueden ser controlada desde cualquier localización vía Smartphone o Tablet mediante la aplicación **Smart Life**.





REFRIGERANT R32 **inverter** **A++**



Unidades Exteriores Free Max

Modelo		DOSM14KDT	DOSM18KDT3	DOSM21KDT	DOSM27KDT3	DOSM32KDT	DOSM42KDT
Código		3NDA02120	3NDA01236	3NDA02121	3NDA01237	3NDA02122	3NDA02123
Tipo		2x1	2x1	3x1	3x1	4x1	5x1
Potencia frigorífica	kW	4,10 (1,20 - 4,85)	5,10 (1,23 - 5,60)	6,20 (2,80 - 6,60)	7,90 (2,80 - 8,80)	9,40 (3,10 - 10,20)	12,20 (3,30 - 13,10)
Potencia calorífica	kW	4,50 (1,25 - 5,20)	5,20 (1,29 - 5,75)	6,50 (2,45 - 6,80)	7,96 (2,45 - 8,80)	9,45 (2,55 - 10,20)	12,20 (3,30 - 13,10)
Consumo eléctrico frío / calor	kW	1,27 / 1,21	1,55 / 1,33	1,92 / 1,75	2,45 / 2,15	2,77 / 2,54	3,81 / 3,69
EER / COP		3,29 / 3,71	3,30 / 3,90	3,23 / 3,71	3,23 / 3,71	3,40 / 3,71	3,20 / 3,31
SEER / SCOP		6,1 / 4,0	6,1 / 4,0	6,1 / 4,0	6,1 / 4,0	6,1 / 4,0	6,1 / 4,0
Clase energética frío / calor		A++ / A+	A++ / A+	A++ / A+	A++ / A+	A++ / A+	A++ / A+
Alimentación eléctrica	V / n° / Hz	230 / 1 / 50	230 / 1 / 50	230 / 1 / 50	230 / 1 / 50	230 / 1 / 50	230 / 1 / 50
Intensidad absorbida frío / calor	A	6,3 / 5,9	7,5 / 6,2	9,8 / 9	11,7 / 10,1	14,1 / 13	16,8 / 15,8
Cable de alimentación	n° x s	(UE) 2 x 2,5 + T	(UE) 2 x 2,5 + T	(UE) 2 x 2,5 + T	(UE) 2 x 2,5 + T	(UE) 2 x 2,5 + T	(UE) 2 x 2,5 + T
Caudal de aire	m³/h	2600	2600	3000	3000	4000	4000
Rango de funcionamiento frío / calor	°C	+15 ~+53 / -20 ~+30	+15 ~+53 / -20 ~+30	+15 ~+53 / -20 ~+30	+15 ~+53 / -20 ~+30	+15 ~+53 / -20 ~+30	+15 ~+53 / -20 ~+30
Presión sonora	dB (A)	54	55	57	57	60	60
Diámetro tubería - Líquido / Gas	Pul.	1/4 / 3/8	1/4 / 3/8	1/4 / 3/8	1/4 / 3/8	1/4 / 3/8	1/4 / 3/8
Distancia máxima permitida total / vertical	m	40 / 15	40 / 15	60 / 15	60 / 15	80 / 15	90 / 15
Refrigerante	Tipo	R32	R32	R32	R32	R32	R32
Distancia precarga	m	10	10	15	15	20	25
Carga refrigerante	Kg (CO ₂ eq-T)	0,83 (0,561)	1,1 (0,743)	1,5 (1,013)	1,5 (1,013)	2,2 (1,485)	3 (2,025)
Carga adicional	g/m	15	15	15	15	15	15
Coefficiente de simultaneidad	%	50% - 150%	50% - 150%	33% - 150%	33% - 150%	25% - 150%	20% - 150%
Dimensiones Alto / Ancho / Fondo	mm	602 / 853 / 349	602 / 853 / 349	699 / 920 / 380	699 / 920 / 380	910 / 990 / 340	910 / 990 / 340
Peso neto	Kg	29	31	42	42	68	73

Pared Free Max - Artic



Modelo		DS09KTP4	DS12KTP4	DS18KTP4
Código		3NDA01631	3NDA01636	3NDA01641
Potencia frigorífica	kW	2,7 (0,9 - 3,3)	3,5 (0,6 - 3,7)	5,2 (1,2 - 6,0)
Potencia calorífica	kW	2,8 (0,6 - 3,4)	3,6 (0,6 - 3,9)	5,3 (1,2 - 6,2)
Alimentación eléctrica	V / n° / Hz	230 / 1 / 50	230 / 1 / 50	230 / 1 / 50
Cable de interconexión	n° x s	3 x 1,5 + T	3 x 1,5 + T	3 x 1,5 + T
Caudal de aire	m³/h	560	560	820
Presión sonora A / M / B / SB	dB (A)	35 / 32 / 30 / 22	35 / 32 / 30 / 22	39 / 33 / 30 / 27
Diámetro tubería - Líquido / Gas	Pul.	1/4 / 3/8	1/4 / 3/8	1/4 / 3/8
Refrigerante	Tipo	R32	R32	R32
Dimensiones Alto / Ancho / Fondo	mm	275 / 790 / 192	274 / 790 / 192	306 / 920 / 195
Peso neto	Kg	8,5	8,5	10

Pared Free Max - Artic Plus



Modelo		DS09KTP6	DS12KTP6	DS18KTP6
Código		3NDA01651	3NDA01656	3NDA01661
Potencia frigorífica	kW	2,6 (0,9 - 3,7)	3,5 (1,0 - 4,6)	5,2 (1,25 - 5,9)
Potencia calorífica	kW	3,5 (0,9 - 4,0)	3,9 (1,0 - 4,9)	5,5 (1,25 - 6,7)
Alimentación eléctrica	V / n° / Hz	230 / 1 / 50	230 / 1 / 50	230 / 1 / 50
Cable de interconexión	n° x s	3 x 1,5 + T	3 x 1,5 + T	3 x 1,5 + T
Caudal de aire	m³/h	650	650	970
Presión sonora A / M / B / SB	dB (A)	37 / 29 / 25 / 19	37 / 29 / 25 / 19	40 / 36 / 34 / 32
Diámetro tubería - Líquido / Gas	Pul.	1/4 / 3/8	1/4 / 3/8	1/4 / 1/2
Refrigerante	Tipo	R32	R32	R32
Dimensiones Alto / Ancho / Fondo	mm	306 / 820 / 195	306 / 820 / 195	306 / 920 / 195
Peso neto	Kg	9	9	10

Conducto Free Max



Modelo		DC09KTP	DC12KTP	DC18KTP
Código		3NDA01601	3NDA01602	3NDA01603
Potencia frigorífica	kW	2,6	3,5	5,3
Potencia calorífica	kW	2,8	4,0	5,7
Alimentación eléctrica	V / n° / Hz	230 / 1 / 50	230 / 1 / 50	230 / 1 / 50
Cable de interconexión	n° x s	3 x 1,5 + T	3 x 1,5 + T	3 x 1,5 + T
Caudal de aire	m³/h	600	600	850
Presión sonora	dB (A)	36	36	37
Presión estática nominal - Mín/Máx	Pa	25 / 100	25 / 100	25 / 120
Diámetro tubería - Líquido / Gas	Pul.	1/4 / 3/8	1/4 / 3/8	1/4 / 3/8
Refrigerante	Tipo	R32	R32	R32
Dimensiones Alto / Ancho / Fondo	mm	200 / 700 / 490	200 / 700 / 490	200 / 920 / 490
Peso neto	Kg	15	15	18

Cassette Free Max



Modelo		DU09KTP	DU12KTP	DU18KTP
Código		3NDA01604	3NDA01605	3NDA01606
Potencia frigorífica	kW	2,6	3,5	5,3
Potencia calorífica	kW	2,8	4,0	5,7
Alimentación eléctrica	V / n° / Hz	230 / 1 / 50	230 / 1 / 50	230 / 1 / 50
Cable de interconexión	n° x s	3 x 1,5 + T	3 x 1,5 + T	3 x 1,5 + T
Caudal de aire	m³/h	650	650	750
Presión sonora	dB (A)	42	42	45
Diámetro tubería - Líquido / Gas	Pul.	1/4 / 3/8	1/4 / 3/8	1/4 / 3/8
Refrigerante	Tipo	R32	R32	R32
Dimensiones Alto / Ancho / Fondo	mm	235 / 570 / 570	235 / 570 / 570	235 / 570 / 570
Dimensiones Panel Alto / Ancho / Fondo	mm	65 / 650 / 650	65 / 650 / 650	65 / 650 / 650
Peso neto	Kg	16	16	16

Suelo Free Max



Modelo		DG09KTP	DG12KTP	DG18KTP
Código		3NDA01607	3NDA01608	3NDA01609
Potencia frigorífica	kW	2,6	3,5	5,3
Potencia calorífica	kW	2,8	4,0	5,7
Alimentación eléctrica	V / n° / Hz	230 / 1 / 50	230 / 1 / 50	230 / 1 / 50
Cable de interconexión	n° x s	3 x 1,5 + T	3 x 1,5 + T	3 x 1,5 + T
Caudal de aire	m³/h	650	650	800
Presión sonora	dB (A)	40	40	45
Diámetro tubería - Líquido / Gas	Pul.	1/4 / 3/8	1/4 / 3/8	1/4 / 3/8
Refrigerante	Tipo	R32	R32	R32
Dimensiones Alto / Ancho / Fondo	mm	700 / 600 / 212	700 / 600 / 212	700 / 600 / 212
Peso neto	Kg	15	15	15

Accesorios Multisplit Free Max

Código	Modelo	Descripción	PARED	CONDUCTO	CASSETTE	SUELO
3NDA9085	ACCD_WC8	Control por cable	<input type="radio"/>	<input checked="" type="radio"/>	<input type="radio"/>	<input type="radio"/>



* Solo compatible con las versiones KTP-4 y KTP-6.

● Incluido ○ Opcional

Conjuntos Free Max - Artic

Código	Modelo	Unidad Exterior	Unidad Interior
3NDA02150	MULTISPLIT FM 2x1 DSM-9U2KDT-4 UE18	18	9+9
3NDA02151	MULTISPLIT FM 2x1 DSM-912KDT-4 UE18	18	9+12
3NDA02152	MULTISPLIT FM 2x1 DSM-12U2KDT-4 UE18	18	12+12
3NDA02153	MULTISPLIT FM 2x1 DSM-12U2KDT-4 UE21	21	12+12
3NDA02154	MULTISPLIT FM 3x1 DSM-9U3KDT-4 UE21	21	9+9+9
3NDA02155	MULTISPLIT FM 3x1 DSM-912KDT-4 UE21	21	9+9+12
3NDA02156	MULTISPLIT FM 3x1 DSM-918KDT-4 UE27	27	9+9+18

Conjuntos Free Max - Artic Plus

Código	Modelo	Unidad Exterior	Unidad Interior
3NDA02157	MULTISPLIT FM 2x1 DSM-9U2KDT-6 UE18	18	9+9
3NDA02158	MULTISPLIT FM 2x1 DSM-912KDT-6 UE18	18	9+12
3NDA02159	MULTISPLIT FM 2x1 DSM-12U2KDT-6 UE18	18	12+12

Tabla de funcionalidades

	PARED ARTIC	PARED ARTIC PLUS	CONDUCTO	CASSETTE	SUELO
Control WiFi	●	●	●	●	●
Sensor I Feel	●	●	●	●	●
Filtro de polvo	●		●	●	●
5 Filtros (Polvo + 4 x Alta eficiencia)		●			
Gentle Air		●			
Auto limpieza evaporador		●			
Swing lama vertical/Horizontal		●			
Modo súper silencioso		●			
Programador 24h ⁽¹⁾	●	●	●	●	●
Programador semanal ⁽²⁾	●	●	●	●	●
Bomba de drenaje			●	●	
Conectividad Modbus	● ⁽³⁾	● ⁽³⁾	●	●	●
Contacto seco para ON/OFF	● ⁽³⁾	● ⁽³⁾	●	●	●
Limitación temperatura Mín/Máx.			●	●	●

(1) Vía control remoto

(2) Vía App

(3) Solo disponible para las versiones KTP-4 y KTP-6

Combinaciones Multisplit Free Max

	1 interior	2 interiores	3 interiores	4 interiores	5 interiores
DOSM-14KDT	9	9+9			
	12	9+12			
	9	9+9	9+18		
DOSM-18KDT-3	12	9+12	12+12		
	18				
		9+9	12+12	9+9+9	
DOSM-21KDT		9+12	12+18	9+9+12	
		9+18			
		9+9	12+18	9+9+9	9+12+18
DOSM-27KDT-3		9+12	18+18	9+9+12	12+12+12
		9+18		9+9+18	
		12+12		9+12+12	
DOSM-32KDT		9+9	12+12	9+9+9	9+12+18
		9+12	12+18	9+9+12	12+12+12
		9+18	18+18	9+9+18	12+12+18
DOSM-42KDT			9+12+12	9+9+9+9	9+9+12+12
		9+9	12+12	9+9+9	9+12+18
		9+12	12+18	9+9+12	12+12+18
		9+18	18+18	9+9+18	9+12+12+12
			9+12+12	18+18+18	9+9+9+12+12
			9+12+18	9+9+12+18	12+12+12+18
				9+9+12+18	12+12+12+18
				9+12+12+12	12+12+18+18
					9+9+9+18+18

Alisios



COMPACTO Y FUNCIONAL

Los portátiles Daitso Alisios solo frío garantizan el confort en cualquier lugar de la casa. Su elevado ahorro energético y respeto por el medio ambiente le otorgan una clasificación de eficiencia energética **A**.

Los modelos APD 07/09FX incluyen las funciones de auto fan, refrigeración, deshumidificación, ventilación, además de temporizador 24h, filtro de aire y modo sleep. Toda la gama utiliza el **gas refrigerante ecológico** y eficiente R290.

KIT DE VENTANA CORREDERA INCLUIDO

CONTROL WI-FI INCLUIDO

La unidad puede ser controlada desde cualquier localización vía Smartphone o Tablet mediante la aplicación **Smart Life**.



MANDO A DISTANCIA INCLUIDO

Modelo		APD07FX	APD09FX
Código		3NDA03015	3NDA03016
Potencia frigorífica	kW	2,50	2,50
Potencia calorífica	kW	-	-
Consumo eléctrico frío / calor	kW	0,79 / -	0,96 / -
EER / COP		2,6 / -	2,6 / -
Clase energética frío / calor		A / -	A / -
Alimentación eléctrica	V / n° / Hz	230 / 1 / 50	230 / 1 / 50
Caudal de aire A / B	m³/h	320 / 260	320 / 260
Presión sonora A / B	dB (A)	54 / 51	54 / 51
Refrigerante	Tipo	R290	R290
Carga refrigerante	Kg	0,125	0,18
Dimensiones Alto / Ancho / Fondo	mm	670 / 300 / 270	670 / 300 / 270
Peso neto	Kg	21,5	23,3

Accesorios

3NDA9076 Kit ventana abatible

Alisios Premium



MANDO A DISTANCIA INCLUIDO

MÁXIMA EFICIENCIA Y DISEÑO

Los portátiles Daitso Alisios garantizan el confort en cualquier lugar de la casa, tanto en invierno como en verano. Su elevado ahorro energético y respeto por el medio ambiente le otorgan una clasificación de eficiencia energética **A en modo frío y A+ en calor**.

Los modelos Alisios Premium incorporan las funciones de auto fan, refrigeración, deshumidificación, ventilación, además de temporizador 24h, filtro de aire, modo sleep y swing de lama automático. El modelo 12FCX dispone del modo calefacción mediante bomba de calor. Toda la gama utiliza el **gas refrigerante ecológico** y eficiente R290.

KIT DE VENTANA CORREDERA INCLUIDO

CONTROL WI-FI INCLUIDO

La unidad puede ser controlada desde cualquier localización vía Smartphone o Tablet mediante la aplicación **Smart Life**.



Modelo		APD09FX2	APD12FX ☺	APD12FCX
Código		3NDA03017	3NDA03018	3NDA03019
Potencia frigorífica	kW	2,60	3,50	3,50
Potencia calorífica	kW	-	-	3,20
Consumo eléctrico frío / calor	kW	1 / -	1,35 / -	1,35 / 1,10
EER / COP		2,6 / -	2,6 / -	2,6 / 2,8
Clase energética frío / calor		A / -	A / -	A / A+
Alimentación eléctrica	V / n° / Hz	230 / 1 / 50	230 / 1 / 50	230 / 1 / 50
Caudal de aire A / B	m³/h	320 / 290	390 / 280	290 / 280
Presión sonora A / B	dB (A)	53 / 51	53 / 51	53 / 51
Refrigerante	Tipo	R290	R290	R290
Carga refrigerante	Kg	0,18	0,21	0,21
Dimensiones Alto / Ancho / Fondo	mm	630 / 388 / 356	688 / 419 / 358	688 / 419 / 358
Peso neto	Kg	25	27	27,5

☺ Hasta fin de existencias

Accesorios

3NDA9076 Kit ventana abatible

Aral



GRAN CAPACIDAD DE DESHUMIDIFICACIÓN

Los deshumidificadores Daitsu reducen al máximo el nivel de humedad en la sala y mantienen el aire **seco y confortable**.

Tienen múltiples utilidades: para temporadas de lluvia y niebla, para personas con problemas de alergia, asma, enfermedades respiratorias, de la piel o huesos, etc.

CÓMODO DISEÑO

- Diseño ligero y compacto que permite un fácil transporte y un práctico almacenaje.
- Incluyen ruedas de serie y asa superior.
- Cubeta de desagüe de gran capacidad para un uso prolongado en el tiempo.

ALTAS PRESTACIONES

- Temporizador programable para un periodo de 24 horas.
- La unidad se detiene automáticamente cuando la humedad es un 5% más baja que la establecida o cuando el tanque está lleno, para evitar fugas de agua.
- Posibilidad de realizar el drenaje continuo.
- El modelo ADD-20XB cuenta con el Modo Lavandería para el secado rápido de ropa.

¡NUEVO!

Modelo		ADD12XB	ADD20XB
Código		3NDA0043	3NDA0044
Deshumidificación	l/día	12	20
Área de aplicación	m ²	20	40
Capacidad del depósito	l	1,5	4,2
Alimentación eléctrica	V / n° / Hz	230 / 1 / 50	230 / 1 / 50
Intensidad absorbida	A	1,2	1,5
Rango de funcionamiento frío	°C	+5 ~+32	+5 ~+32
Consumo eléctrico	kW	0,27	0,445
Cable de alimentación	n° x s	(UE)L+N+T (2,5mm ²)	(UE) L+N+T (2,5 mm ²)
Presión sonora	dB (A)	37	41
Refrigerante	Tipo	R290	R290
Carga refrigerante	Kg	0,04	0,06
Dimensiones Alto / Ancho / Fondo	mm	386 / 280 / 195	570 / 360 / 200
Peso neto	Kg	9,7	12,2

Da gusto estar en casa



Las soluciones Daitsu te permiten
ahorrar hasta un 50% en tu factura
mientras respetas el medio ambiente



Climatización | Aerotermita

daitsu

Da bienestar

COMERCIAL

La solución ideal para todo tipo de hogares, oficinas, negocios y hoteles pequeños ya que permite distribuir de manera sencilla, eficiente y elegante el aire a todas las estancias desde un solo punto.



COMERCIAL

Monosplit

Conducto Atlas II	38
Cassette Atlas II	40
Suelo-Techo Atlas II	42

Cortinas de aire

Cortinas de aire	45
------------------	----

Caravanas

Caravanas Slim	¡NUEVO! 46
----------------	-------------------

SERVICIOS OPCIONALES



Para contratar servicios consultar al final del catálogo.

Reservados los derechos a modificar modelos y datos técnicos.

Conducto Atlas II



Incluye filtro de:



- Cold Plasma (excepto en unidades 12 y 18)



MÁXIMA EFICIENCIA Y FACILIDAD DE INSTALACIÓN

La gama comercial de Daitso ATLAS II de conductos se actualiza para adaptarse a todas las necesidades de instalación.

Toda la gama ATLAS II de **conductos, cassette y suelo-techo** permite una completa integración domótica mediante controles centralizados y pasarelas de conectividad para garantizar un control total de la instalación.



CARACTERÍSTICAS

- Unidades monofásicas y trifásicas para adaptarse al máximo a los requerimientos de instalación.
- Alta eficiencia energética gracias a la categoría A++.
- Función de deshumidificación a partir de 12°C.
- Sistema de renovación de aire.
- Presión estática de 0 a 200 Pa.
- Control WiFi incluido a través del control de pared.
- Bomba de condensados incluida.
- Compatible con los sistemas Airzone.
- Interfaz Modbus incluida.
- Incluye función I FEEL con sensor de temperatura y humedad.

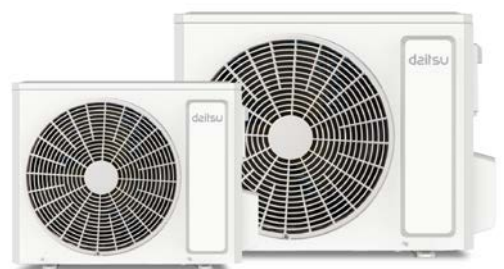

CONTROL WI-FI INCLUIDO

La unidad interior puede ser controlada desde cualquier localización vía Smartphone o Tablet mediante la aplicación **EWPE Smart**.





Modelo		ACD12KDBS	ACD18KDBS	ACD24KDBS	ACD30KDBS	ACD36KDBS	ACD36TKDBS	ACD42KDBS	ACD42TKDBS	ACD48KDBS	ACD48TKDBS	ACD60TKDBS
Código		3NDA04500	3NDA04505	3NDA04510	3NDA04515	3NDA04520	3NDA04535	3NDA04525	3NDA04540	3NDA04530	3NDA04545	3NDA04550
Potencia frigorífica	kW	3,5 (0,9 - 4,0)	5,3 (1,6 - 5,8)	7,1 (2,4 - 7,6)	8,5 (2,9 - 9)	10,5 (3,2 - 11)	10,5 (3,2 - 11)	12,1 (3,6 - 13,1)	12,1 (3,6 - 13,1)	13,4 (6 - 14,2)	13,4 (6 - 14,2)	16 (4,8 - 17)
Potencia calorífica	kW	4,0 (0,9 - 4,5)	5,6 (1,6 - 6,1)	8,0 (2,2 - 8,6)	8,8 (2,5 - 9,5)	11,5 (3,0 - 12,5)	11,5 (3 - 12,5)	13,5 (3,6 - 14,5)	13,5 (3,6 - 14,5)	15,5 (3,9 - 16)	15,5 (3,9 - 16)	17 (4,5 - 18)
Consumo eléctrico frío / calor	kW	1,03 / 1	1,51 / 1,42	1,92 / 2	2,5 / 2,25	3 / 2,8	3 / 2,8	3,58 / 3,7	3,58 / 3,7	4,5 / 4,5	4,5 / 4,5	5,4 / 4,7
EER / COP		3,4 / 4	3,5 / 4	3,7 / 4,09	3,4 / 4,09	3,5 / 4,2	3,5 / 4,09	3,38 / 4,09	3,38 / 3,65	2,98 / 3,44	2,98 / 3,44	2,96 / 3,62
SEER / SCOP		6,5 / 4	6,3 / 4	6,6 / 4,09	6,4 / 4,09	6,4 / 4,2	6,4 / 4,2	6,1 / 4,09	6,1 / 4,09	6,1 / 4	6,1 / 4	6,1 / 4
Clase energética frío / calor		A++ / A+	A++ / A+	A++ / A+	A++ / A+	A++ / A+	A++ / A+	A++ / A+	A++ / A+	A++ / A+	A++ / A+	A++ / A+
Alimentación eléctrica	V / nº / Hz	230 / 1 / 50	230 / 1 / 50	230 / 1 / 50	230 / 1 / 50	230 / 1 / 50	400 / 3 / 50	230 / 1 / 50	400 / 3 / 50	230 / 1 / 50	400 / 3 / 50	400 / 3 / 50
Cable de alimentación	nº x s	(U.E) 2 x 2,5 + T	(U.E) 2 x 2,5 + T	(U.E) 2 x 2,5 + T	(U.E) 2 x 2,5 + T	(U.E) 2 x 2,5 + T	(U.E) 2 x 2,5 + T	(U.E) 2 x 2,5 + T	(U.E) 2 x 2,5 + T	(U.E) 2 x 2,5 + T	(U.E) 2 x 2,5 + T	(U.E) 2 x 2,5 + T
Cable de interconexión	nº x s	3 x 2,5 + T	3 x 2,5 + T	3 x 2,5 + T	3 x 2,5 + T	3 x 2,5 + T	3 x 2,5 + T	3 x 2,5 + T	3 x 2,5 + T	3 x 2,5 + T	3 x 2,5 + T	3 x 2,5 + T
Intensidad máxima de arranque frío / calor	A	4,9 / 4,8	7,2 / 6,80	9,19 / 9,6	11,4 / 10,3	14,35 / 13,4	4,8 / 4,45	17,2 / 17,7	5,70 / 5,90	20,6 / 20,6	6,80 / 6,80	9,19 / 8,00
UNIDAD EXTERIOR												
Conexiones frigoríficas líquido / gas	Pul.	1/4 / 3/8	1/4 / 1/2	3/8 / 5/8	3/8 / 5/8	3/8 / 5/8	3/8 / 5/8	3/8 / 5/8	3/8 / 5/8	3/8 / 5/8	3/8 / 5/8	3/8 / 5/8
Rango de Funcionamiento frío / calor	°C	-20 ~+52 / -20 ~+24	-20 ~+52 / -20 ~+24	-20 ~+52 / -20 ~+24	-20 ~+52 / -20 ~+24	-20 ~+52 / -20 ~+24	-20 ~+52 / -20 ~+24	-20 ~+52 / -20 ~+24	-20 ~+52 / -20 ~+24	-20 ~+52 / -20 ~+24	-20 ~+52 / -20 ~+24	-20 ~+52 / -20 ~+24
Caudal de aire	m³/h	1800	2200	3600	3600	4800	4800	5200	5200	5200	5200	5500
Distancias máx. vertical / total	m	15 / 30	20 / 30	20 / 30	25 / 30	30 / 75	30 / 75	30 / 75	30 / 75	30 / 75	30 / 75	30 / 75
Distancia precarga - Carga adicional	m / g/m	7 / 16	7 / 16	7 / 20	7 / 20	7 / 20	7 / 20	7 / 20	7 / 20	9,5 / 35	9,5 / 35	9,5 / 35
Refrigerante	Tipo	R32	R32	R32	R32	R32	R32	R32	R32	R32	R32	R32
Carga refrigerante	Kg (CO ² eq-T)	0,57 (0,38)	0,85 (0,57)	1,50 (1,01)	1,50 (1,01)	2,1 (1,42)	2,10 (1,42)	2,25 (1,52)	2,25 (1,52)	2,80 (1,89)	2,80 (1,89)	3,50 (2,36)
Presión sonora	dB (A)	48	52	55	57	57	57	58	58	59	59	60
Dimensiones Alto / Ancho / Fondo	mm	553 / 675 / 285	555 / 745 / 300	660 / 889 / 340	660 / 889 / 340	820 / 940 / 370	820 / 940 / 370	820 / 940 / 370	820 / 940 / 370	820 / 940 / 370	820 / 940 / 370	960 / 990 / 370
Peso neto	Kg	24,5	30,5	41,5	46	65	75	66	76	73	81	94
UNIDAD INTERIOR												
Presión estática Min. - Máx.	Pa	0-80	0-80	0-160	0-160	0-160	0-160	0-160	0-160	0-200	0-200	0-200
Presión sonora A / M / B	dB (A)	35 / 33 / 32	36 / 35 / 33	37 / 35 / 33	43 / 41 / 39	39 / 38 / 37	39 / 38 / 37	43 / 42 / 41	43 / 42 / 41	43 / 42 / 40	43 / 42 / 40	46 / 44 / 42
Caudal de aire Min / Máx	m³/h	400 / 600	600 / 900	800 / 1100	1000 / 1400	1200 / 1700	1200 / 1700	1400 / 2000	1400 / 2000	1500 / 2300	1500 / 2300	1700 / 2600
Dimensiones Alto / Ancho / Fondo	mm	200 / 700 / 450	200 / 1000 / 450	260 / 900 / 655	260 / 900 / 655	260 / 1340 / 655	260 / 1340 / 655	260 / 1340 / 655	260 / 1340 / 655	300 / 1400 / 700	300 / 1400 / 700	300 / 1400 / 700
Peso neto	Kg	18	24	29,5	29,5	43	43	43	43	52	52	55

Cassette Atlas II

Incluye filtro de:



- Cold Plasma (excepto en unidades 12 y 18)



ELEGANTE DISEÑO Y SALIDA DE AIRE 360°

Nueva gama comercial Daitso ATLAS II Cassette de elegante diseño y salida de aire 360° para homogenizar la repartición del aire y cubrir toda la estancia.

Toda la gama ATLAS II de **conductos, cassette y suelo-techo** permite una completa integración domótica mediante controles centralizados y pasarelas de conectividad para garantizar un control total de la instalación.

CARACTERÍSTICAS

Unidades monofásicas y trifásicas para adaptarse al máximo a los requerimientos de instalación.

- Alta eficiencia energética gracias a la categoría A++.
- Bomba de condensados incluida.
- Lamas orientables.
- Interfaz Modbus incluida.
- Incluye función I FEEL con sensor de temperatura.



CONTROL WI-FI OPCIONAL

La unidad interior puede ser controlada desde cualquier localización vía Smartphone o Tablet mediante la aplicación **EWPE Smart**.*



* Requiere del control por cable 3NDA9082.



Modelo		AUD12KDBS	AUD18KDBS	AUD24KDBS	AUD30KDBS	AUD36KDBS	AUD36TKDBS	AUD42KDBS	AUD42TKDBS	AUD48KDBS	AUD48TKDBS	AUD60TKDBS
Código		3NDA04555	3NDA04560	3NDA04565	3NDA04570	3NDA04575	3NDA04590	3NDA04580	3NDA04595	3NDA04585	3NDA04600	3NDA04605
Potencia frigorífica	kW	3,5 (0,9 - 4)	5,3 (1,6 - 5,8)	7,1 (2,4 - 7,6)	8,5 (2,9 - 9,0)	10,5 (3,2 - 11)	10,5 (3,2 - 11)	12,1 (3,6 - 13,1)	12,1 (3,6 - 13,1)	13,4 (6,0 - 14,2)	13,4 (6,0 - 14,2)	16 (4,8 - 17)
Potencia calorífica	kW	4 (0,9 - 4,5)	5,6 (1,6 - 6,1)	8 (2,2 - 8,6)	8,8 (2,5 - 9,5)	11,5 (3 - 12,5)	11,5 (3 - 12,5)	13,5 (3,6 - 14,5)	13,5 (3,6 - 14,5)	15,5 (3,9 - 16)	15,5 (3,9 - 16)	17 (4,5 - 18)
Consumo eléctrico frío / calor	kW	0,92 / 1	1,47 / 1,6	2,03 / 2	2,5 / 2,25	3,1 / 2,95	3,1 / 2,95	3,9 / 3,97	3,9 / 3,97	4,6 / 4,7	4,60 / 4,7	5,3 / 5,7
EER / COP		3,8 / 4	3,4 / 3,5	3,5 / 4	3,4 / 3,9	3,4 / 3,9	3,4 / 3,9	3,1 / 3,4	3,1 / 3,4	2,91 / 3,3	2,91 / 3,3	2,74 / 2,98
SEER / SCOP		7,1 / 4,2	6,6 / 4	6,7 / 4,3	6,9 / 4,3	6,6 / 4,4	6,6 / 4,4	6,1 / 4,1	6,1 / 4,1	6,3 / 4	6,3 / 4	6,1 / 4
Clase energética frío / calor		A++ / A+	A++ / A+	A++ / A+	A++ / A+	A++ / A+	A++ / A+	A++ / A+	A++ / A+	A++ / A+	A++ / A+	A++ / A+
Intensidad máxima de arranque frío / calor	A	4,40 / 4,45	7,5 / 6,8	9,7 / 9,1	11,4 / 10,3	14 / 14,1	4,65 / 4,70	17,5 / 17,9	5,85 / 6	19,7 / 19,2	6,5 / 6,4	9 / 9,7
Alimentación eléctrica	V / n° / Hz	230 / 1 / 50	230 / 1 / 50	230 / 1 / 50	230 / 1 / 50	230 / 1 / 50	400 / 3 / 50	230 / 1 / 50	400 / 3 / 50	230 / 1 / 50	400 / 3 / 50	400 / 3 / 50
Cable de alimentación	n° x s	(U.E) 2 x 2,5 + T	(U.E) 2 x 2,5 + T	(U.E) 2 x 2,5 + T	(U.E) 2 x 2,5 + T	(U.E) 2 x 2,5 + T	(U.E) 2 x 2,5 + T	(U.E) 2 x 2,5 + T	(U.E) 2 x 2,5 + T	(U.E) 2 x 2,5 + T	(U.E) 2 x 2,5 + T	(U.E) 2 x 2,5 + T
Cable de interconexión	n° x s	3 x 2,5 + T	3 x 2,5 + T	3 x 2,5 + T	3 x 2,5 + T	3 x 2,5 + T	3 x 2,5 + T	3 x 2,5 + T	3 x 2,5 + T	3 x 2,5 + T	3 x 2,5 + T	3 x 2,5 + T
UNIDAD EXTERIOR												
Rango de Funcionamiento frío/calor	°C	-20 ~ +52 / -20 ~ +24	-20 ~ +52 / -20 ~ +24	-20 ~ +52 / -20 ~ +24	-20 ~ +52 / -20 ~ +24	-20 ~ +52 / -20 ~ +24	-20 ~ +52 / -20 ~ +24	-20 ~ +52 / -20 ~ +24	-20 ~ +52 / -20 ~ +24	-20 ~ +52 / -20 ~ +24	-20 ~ +52 / -20 ~ +24	-20 ~ +52 / -20 ~ +24
Caudal de aire	m³/h	1800	2200	3600	3600	4800	4800	5200	5200	5200	5200	5500
Distancias máx. vertical / total	m	15 / 30	20 / 30	20 / 30	25 / 30	30 / 75	30 / 75	30 / 75	30 / 75	30 / 75	30 / 75	30 / 75
Distancia precarga - Carga adicional	m / g/m	5 / 16	5 / 16	5 / 20	5 / 20	5 / 20	- / 20	5 / 20	- / 20	- / 35	- / 35	- / 35
Refrigerante	Tipo	R32	R32	R32	R32	R32	R32	R32	R32	R32	R32	R32
Carga refrigerante	Kg (CO ^{eq} -T)	0,57 (0,38)	0,85 (0,57)	1,50 (1,01)	1,50 (1,01)	2,10 (1,42)	2,10 (1,42)	2,25 (1,52)	2,25 (1,52)	2,80 (1,89)	2,80 (1,89)	3,50 (2,36)
Presión sonora	dB (A)	48	52	55	57	57	57	58	58	59	59	60
Dimensiones Alto / Ancho / Fondo	mm	553 / 675 / 285	555 / 745 / 300	660 / 889 / 340	660 / 889 / 340	820 / 940 / 370	820 / 940 / 370	820 / 940 / 370	820 / 940 / 370	820 / 940 / 370	820 / 940 / 370	960 / 990 / 370
Peso neto	Kg	24,5	30,5	41,5	46	65	75	66	76	73	81	94
UNIDAD INTERIOR												
Presión sonora A / M / B	dB (A)	36 / 35 / 33	41 / 40 / 38	41 / 39 / 37	46 / 45 / 43	48 / 46 / 45	48 / 46 / 45	45 / 43 / 40	45 / 43 / 40	51 / 48 / 45	51 / 48 / 45	53 / 51 / 48
Caudal de aire - Máx.	m³/h	600	720	1100	1400	1500	1500	1700	1700	2000	2000	2300
Dimensiones Alto / Ancho / Fondo	mm	260 / 570 / 570	260 / 570 / 570	200 / 840 / 840	200 / 840 / 840	240 / 840 / 840	240 / 840 / 840	240 / 840 / 840	240 / 840 / 840	290 / 840 / 840	290 / 840 / 840	290 / 840 / 840
Peso neto	Kg	16,5	16,5	16,5	16,5	16,5	16,5	16,5	16,5	16,5	16,5	16,5
Panel Alto / Ancho / Fondo	mm	47,5 / 620 / 620	47,5 / 620 / 620	52 / 950 / 950	52 / 950 / 950	52 / 950 / 950	52 / 950 / 950	52 / 950 / 950	52 / 950 / 950	52 / 950 / 950	52 / 950 / 950	52 / 950 / 950
Peso neto panel	Kg	3	3	3	3	3	3	3	3	3	3	3

Suelo-Techo Atlas II



Incluye filtro de:



- Cold Plasma (excepto en unidades 12 y 18)

DISEÑO APTO PARA TODOS LOS ESPACIOS

La gama comercial Daitsu ATLAS II Suelo-Techo con swing automático y ventilador multi-velocidad.

Toda la gama ATLAS II de **conductos, cassette y suelo-techo** permite una completa integración domótica mediante controles centralizados y pasarelas de conectividad para garantizar un control total de la instalación.

CARACTERÍSTICAS

- Unidades monofásicas y trifásicas para adaptarse al máximo a los requerimientos de instalación.
- Alta eficiencia energética gracias a la categoría A++.
- Motor y ventilador de fácil acceso para su mantenimiento.
- Interfaz Modbus incluida.
- Incluye función I FEEL con sensor de temperatura.

CONTROL WI-FI OPCIONAL

La unidad interior puede ser controlada desde cualquier localización vía Smartphone o Tablet mediante la aplicación **EWPE Smart.***















* Requiere del control por cable 3NDA9082.



Modelo		ABD12KD8S	ABD18KD8S	ABD24KD8S	ABD30KD8S	ABD36KD8S	ABD36TKD8S	ABD42KD8S	ABD42TKD8S	ABD48KD8S	ABD48TKD8S	ABD60TKD8S
Código		3NDA04610	3NDA04615	3NDA04620	3NDA04625	3NDA04630	3NDA04645	3NDA04635	3NDA04650	3NDA04640	3NDA04655	3NDA04660
Potencia frigorífica	kW	3,5 (0,9 - 4)	5,3 (1,6 - 5,8)	7,1 (2,4 - 7,6)	8,5 (2,9 - 9,0)	10,5 (3,2 - 11)	10,5 (3,2 - 11)	12,1 (3,6 - 13,1)	12,1 (3,6 - 13,1)	13,4 (6,0 - 14,2)	13,4 (6,0 - 14,2)	16 (4,8 - 17)
Potencia calorífica	kW	4 (0,9 - 4,5)	5,6 (1,6 - 6,1)	8 (2,2 - 8,6)	8,8 (2,5 - 9,5)	11,5 (3 - 12,5)	11,5 (3 - 12,5)	13,5 (3,6 - 14,5)	13,5 (3,6 - 14,5)	15,5 (3,9 - 16)	15,5 (3,9 - 16)	17 (4,5 - 18)
Consumo eléctrico frío / calor	kW	0,92 / 0,93	1,56 / 1,44	2,03 / 1,95	2,50 / 2,25	2,94 / 2,95	2,94 / 2,95	3,67 / 3,75	3,67 / 3,75	4,30 / 4,20	4,30 / 4,20	5,30 / 4,80
EER / COP		3,80 / 4,30	3,40 / 3,90	3,50 / 3,95	3,40 / 3,90	3,40 / 3,90	3,40 / 3,90	3,30 / 3,60	3,30 / 3,60	3,12 / 3,69	3,12 / 3,69	3,02 / 3,54
SEER / SCOP		7,20 / 4,09	6,50 / 4,20	7,20 / 4,30	6,80 / 4,50	6,30 / 4,20	6,30 / 4,20	6,30 / 4	6,30 / 4	6,30 / 4	6,30 / 4	6,10 / 4
Clase energética frío / calor		A++ / A+	A++ / A+	A++ / A+	A++ / A+	A++ / A+	A++ / A+	A++ / A+	A++ / A+	A++ / A+	A++ / A+	A++ / A+
Alimentación eléctrica	V / n° / Hz	230 / 1 / 50	230 / 1 / 50	230 / 1 / 50	230 / 1 / 50	230 / 1 / 50	400 / 1 / 50	230 / 1 / 50	400 / 1 / 50	230 / 1 / 50	400 / 1 / 50	400 / 1 / 50
Intensidad máxima de arranque frío / calor	A	4,4 / 4,45	7,5 / 6,8	9,7 / 9,10	10,3 / 11,4	14 / 14,10	4,6 / 4,7	17,5 / 17,9	5,8 / 6	19,2 / 19,7	6,5 / 6,4	9 / 9,69
Cable de alimentación	n° x s	(U.E) 2 x 2,5 + T	(U.E) 2 x 2,5 + T	(U.E) 2 x 2,5 + T	(U.E) 2 x 2,5 + T	(U.E) 2 x 2,5 + T	(U.E) 2 x 2,5 + T	(U.E) 2 x 2,5 + T	(U.E) 2 x 2,5 + T	(U.E) 2 x 2,5 + T	(U.E) 2 x 2,5 + T:37	(U.E) 2 x 2,5 + T
UNIDAD EXTERIOR												
Conexiones frigoríficas líquido / gas	Pul.	1/4 / 3/8	1/4 / 1/2	3/8 / 5/8	3/8 / 5/8	3/8 / 5/8	3/8 / 5/8	3/8 / 5/8	3/8 / 5/8	3/8 / 5/8	3/8 / 5/8	3/8 / 5/8
Rango de Funcionamiento Frío/Calor	°C	-20 ~ +52 / -20 ~ +24	-20 ~ +52 / -20 ~ +24	-20 ~ +52 / -20 ~ +24	-20 ~ +52 / -20 ~ +24	-20 ~ +52 / -20 ~ +24	-20 ~ +52 / -20 ~ +24	-20 ~ +52 / -20 ~ +24	-20 ~ +52 / -20 ~ +24	-20 ~ +52 / -20 ~ +24	-20 ~ +52 / -20 ~ +24	-20 ~ +52 / -20 ~ +24
Caudal de aire	m³/h	1800	2200	3600	3600	4800	4800	5200	5200	5200	5200	5500
Distancias máx. vertical / total	m	15 / 30	20 / 30	20 / 30	25 / 30	30 / 75	30 / 75	30 / 75	30 / 75	30 / 75	30 / 75	30 / 75
Distancia precarga - Carga adicional	m / g/m	7 / 16	7 / 16	7 / 20	7 / 20	7 / 20	7 / 20	7 / 20	7 / 20	9,5 / 35	9,5 / 35	9,5 / 35
Refrigerante	Tipo	R32	R32	R32	R32	R32	R32	R32	R32	R32	R32	R32
Carga refrigerante	Kg (CO ² eq-T)	0,56 (0,38)	0,85 (0,57)	1,50 (1,01)	1,50 (1,01)	2,10 (1,42)	2,10 (1,42)	2,25 (1,52)	2,25 (1,52)	2,80 (1,89)	2,80 (1,89)	3,50 (2,36)
Presión sonora	dB (A)	48	52	55	57	57	57	58	58	59	59	60
Dimensiones Alto / Ancho / Fondo	mm	553 / 675 / 285	555 / 745 / 300	660 / 889 / 340	660 / 889 / 340	820 / 940 / 370	820 / 940 / 370	820 / 940 / 370	820 / 940 / 370	820 / 940 / 370	820 / 940 / 370	960 / 940 / 370
Peso neto	Kg	24,50	30,50	41,50	46	65	75	66	76	73	81	94
UNIDAD INTERIOR												
Presión sonora A / M / B	dB (A)	35 / 34 / 31	41 / 40 / 38	41 / 39 / 37	46 / 45 / 43	48 / 46 / 45	48 / 46 / 45	45 / 43 / 40	45 / 43 / 40	51 / 48 / 45	51 / 48 / 45	53 / 51 / 48
Caudal de aire - Máx.	m³/h	650	900	1250	1400	1600	1600	1900	1900	2300	2300	2400
Dimensiones Alto / Ancho / Fondo	mm	665 / 870 / 235	665 / 870 / 235	665 / 1200 / 235	665 / 1200 / 235	665 / 1200 / 235	665 / 1200 / 235	665 / 1570 / 235	665 / 1570 / 235	665 / 1570 / 235	665 / 1570 / 235	665 / 1570 / 235
Peso neto	Kg	24	25	31	32	32	32	39,5	39,5	42	42	42

Accesorios Atlas II

Código	Modelo	Descripción		CONDUCTOS	CASSETTE	SUELO-TECHO
3NDA9042	ACCD_CC1	Control centralizado		<input type="radio"/>	<input type="radio"/>	<input type="radio"/>
3IDA90139	CDV 58	Control centralizado		<input type="radio"/>	<input type="radio"/>	<input type="radio"/>
3NDA9083	ACCD_IC3	Control Inalámbrico		<input type="radio"/>	<input checked="" type="radio"/>	<input checked="" type="radio"/>
3NDA9045	ACCD_OC1	Control Paro / Marcha		<input type="radio"/>	<input type="radio"/>	<input type="radio"/>
3NDA9082	ACCD_WC6	Control por cable con WiFi		<input checked="" type="radio"/>	<input type="radio"/>	<input type="radio"/>
3NDA9058	ACCD_AP2	Kit aportación aire ²			<input type="radio"/> ¹	
3NDA9043	ACCD_OC2	Pasarela de contactos secos		<input type="radio"/>	<input type="radio"/>	<input type="radio"/>
3NDA9044	ACCD_GT1	Pasarela domótica Modbus		<input checked="" type="radio"/>	<input checked="" type="radio"/>	<input checked="" type="radio"/>
3NDA90012	ACCD_GT3	Pasarela gestión remota		<input type="radio"/>	<input type="radio"/>	<input type="radio"/>
3NDA90011	SFD_FE30	Software gestión remota ³		<input type="radio"/>	<input type="radio"/>	<input type="radio"/>
3NDA9079	ACCD_SD26	Separador Atlas		<input type="radio"/>	<input type="radio"/>	<input type="radio"/>
3NDA9078	ACCD_SD25	Separador Atlas		<input type="radio"/>	<input type="radio"/>	<input type="radio"/>
3NDA9080	ACCD_SD27	Separador Atlas		<input type="radio"/>	<input type="radio"/>	<input type="radio"/>

Nota: Las unidades conectadas en aplicación de multisplit deberán ser siempre de la misma tipología.

● Incluido ○ Opcional

1. Compatible únicamente con los modelos AUD 24-60.

2. Las potencias 12 y 18 tienen entrada de aportación de aire de serie

3. Para su funcionamiento es necesario disponer de una unidad 3NDA90012 por sistema y una unidad 3NDA9044 por cada unidad interior.

ATLAS MULTI

Opción de convertir los modelos Atlas de conducto, cassette o suelo-techo a un sistema multisplit simultáneo de hasta 4x1.

Combinaciones disponibles

	Accesorios necesarios para la instalación					
	2 interiores	3 interiores	4 interiores	3NDA9078	3NDA9079	3NDA9080
Unidad exterior 24	12+12			1		
Unidad exterior 36	18+18			1		
		12+12+12		1	1	
Unidad exterior 42	24+24				1	
		18+18+18			2	
Unidad exterior 48			12+12+12+12	2	1	
	24+24				2	
		18+18+18			2	
Unidad exterior 60			12+12+12+12	2	1	
	30+30				1	
Unidad exterior 60		24+24+24				2
			18+18+18+18		3	

Cortinas de aire



VENTILACIÓN DIRECTA

Las cortinas de aire Daitso son ideales para la ventilación de espacios creando una barrera invisible de aire que permite separar dos ambientes aislando el local comercial de temperaturas extremas y de la contaminación exterior (polvo, insectos, etc.).

PARA CUALQUIER ESPACIO

Su diseño robusto con la carcasa metálica galvanizada anticorrosión permite una fácil instalación en cualquier ubicación pasando desapercibida. Gracias a sus dos medidas, permite adaptarse al espacio: sobre puertas de mercados, comercios, restaurantes, teatros, salas de reuniones, hoteles, oficinas, fábricas o almacenes.



Modelo		AUD090K	AUD120K
Código		3NDA0730	3NDA0731
Consumo eléctrico	kW	0,10	0,11
Cable de alimentación	n° x s	(UE)L+N+T (2,5mm²)	(UE)L+N+T (2,5mm²)
Alimentación eléctrica	V / n° / Hz	230 / 1 / 50	230 / 1 / 50
Caudal de aire A / B	m³/h	1200 / -	1650 / -
Presión sonora	dB (A)	59	59
Dimensiones Alto / Ancho / Fondo	mm	215 / 900 / 206	215 / 1200 / 206
Peso neto	Kg	16	20

Caravanas Slim

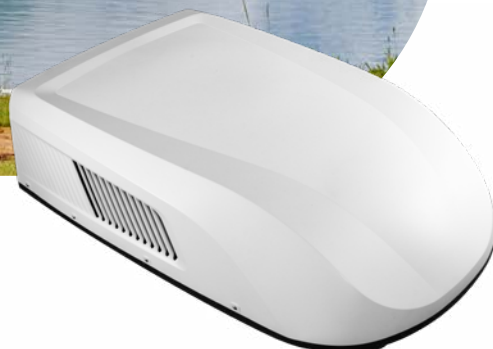

DISEÑO SLIM COMPACTO Y SILENCIOSO

El nuevo aire acondicionado para caravanas Slim está diseñado para seguirte allá donde vayas proporcionando un **excelente confort térmico** y ocupando el mínimo espacio. La tecnología Inverter que incorpora este nuevo modelo aporta una mejoría en ahorro energético, fiabilidad, protección y control del equipo.

Gracias a su diseño Slim de tan solo **5 centímetros de altura** de la unidad interior, ocupa muy poco espacio dentro del vehículo. El diseño de la unidad exterior es ergonómico y garantiza la mínima resistencia al aire en carretera gracias a una estructura más compacta que permite mantener la estética del vehículo.

Un **equipo de frío y calor** robusto apto para soportar lluvias intensas, humedad así como altas temperaturas.

CONTROL WI-FI INCLUIDO

La unidad interior puede ser controlada desde cualquier localización vía Smartphone o Tablet mediante la aplicación **EWPE Smart**.

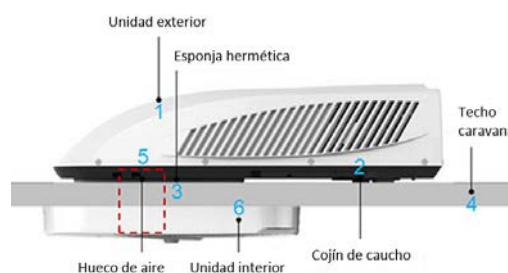



Modelo		¡NUEVO!		¡NUEVO!	
		AAD09 ☺	AAD09	AAD12 ☺	AAD12
Código		3NDA05020	3NDA05030	3NDA05025	3NDA05035
Potencia frigorífica	kW	2,6	2,6	3,6	3,6
Potencia calorífica	kW	2,4	2,5	3,4	3,4
EER / COP		2,24 / 2,40	2,24 / 2,40	2,83 / 2,91	2,83 / 2,91
Consumo eléctrico frío / calor	kW	1,16 / 1,00	0,95 / 0,78	1,27 / 1,17	1,10 / 0,95
Alimentación eléctrica	V / n° / Hz	230 / 1 / 50	230 / 1 / 50	230 / 1 / 50	230 / 1 / 50
UNIDAD EXTERIOR					
Caudal de aire máx.	m³/h	600	760	600	760
Rango de Funcionamiento Frío/Calor	°C	+18 ~ +46 / -5 ~ +24	+18 ~ +46 / -5 ~ +24	+18 ~ +46 / -5 ~ +24	+18 ~ +46 / -5 ~ +24
Presión sonora	dB (A)	53	54	54	54
Refrigerante	Tipo	R32	R32	R32	R32
Carga refrigerante	Kg	0,47	0,37	0,47	0,37
Área de aplicación	m²	10 - 17	10 - 17	12 - 18	12 - 18
Dimensiones Alto / Ancho / Fondo	mm	283 / 1077 / 720	283 / 1077 / 720	283 / 1077 / 720	283 / 1077 / 720
Peso neto	Kg	35	29,5	35	29,5
UNIDAD INTERIOR					
Deshumidificación	l/h	1	1	1	1
Caudal de aire A / M / B	m³/h	330 / 250 / 200	340 / 290 / 225	350 / 270 / 220	340 / 290 / 225
Presión sonora A / M / B	dB (A)	53 / 47 / 42	53 / 47 / 42	54 / 48 / 43	54 / 48 / 43
Dimensiones Alto / Ancho / Fondo	mm	485 / 610 / 49	485 / 610 / 49	485 / 610 / 49	485 / 610 / 49
Peso neto	Kg	2,7	2,7	2,7	2,7

* Los modelos inverter corresponden a los códigos 3NDA05030 y 3NDA05035

☺ Hasta fin de existencias

AEROTERMIA

Daitsu aerotermia ofrece una amplia gama de productos que permiten satisfacer las necesidades de calefacción, refrigeración y ACS en cualquier tipo de vivienda o negocio, garantizando una alta eficiencia energética y máximo confort durante todo el año.

AEROTERMIA

Multi-Hybrid	52
Unidades Exteriores AOHD	54
Aquabox AIHD	56
Multi-Hybrid ACS	57
Conducto ACVD	58
Cassette AUVD	60
Pared ASVD Premium	62
Suelo-Techo AVBD 2	63
Controles Multi-Hybrid	65
Sistemas multitarea	66
Split Space II	68
Split All in One Urban II	70
Sistemas multitarea monobloc	72
Monobloc Active II	¡NUEVO! 74
Monobloc Drive	¡NUEVO! 76
Bomba de calor para ACS	
Heatank V4.1	¡NUEVO! 78
Heatank Infinity	80
HT PRO	¡NUEVO! 82
Bomba de calor para piscinas	
Coral II	84
Interacumuladores	
Aquatank NEO HP	86
Acumuladores	
Aquatank WITD HC	88

SERVICIOS INCLUIDOS



SERVICIOS OPCIONALES



Para contratar servicios consultar al final del catálogo.

Reservados los derechos a modificar modelos y datos técnicos.

SOLUCIONES DE AEROTERMIA

Un sistema versátil

La aerotermia ofrece **máxima flexibilidad** al permitir la **combinación personalizada de componentes** para satisfacer las necesidades específicas de cada usuario.

Mediante la cuidadosa selección y disposición de elementos se logra una **solución técnica a medida**.

Datsu cuenta con soluciones de aerotermia para:



SOLO AGUA CALIENTE SANITARIA (ACS)



SOLO CALEFACCIÓN



CALEFACCIÓN + ACS



CALEFACCIÓN + ACS + AIRE ACONDICIONADO

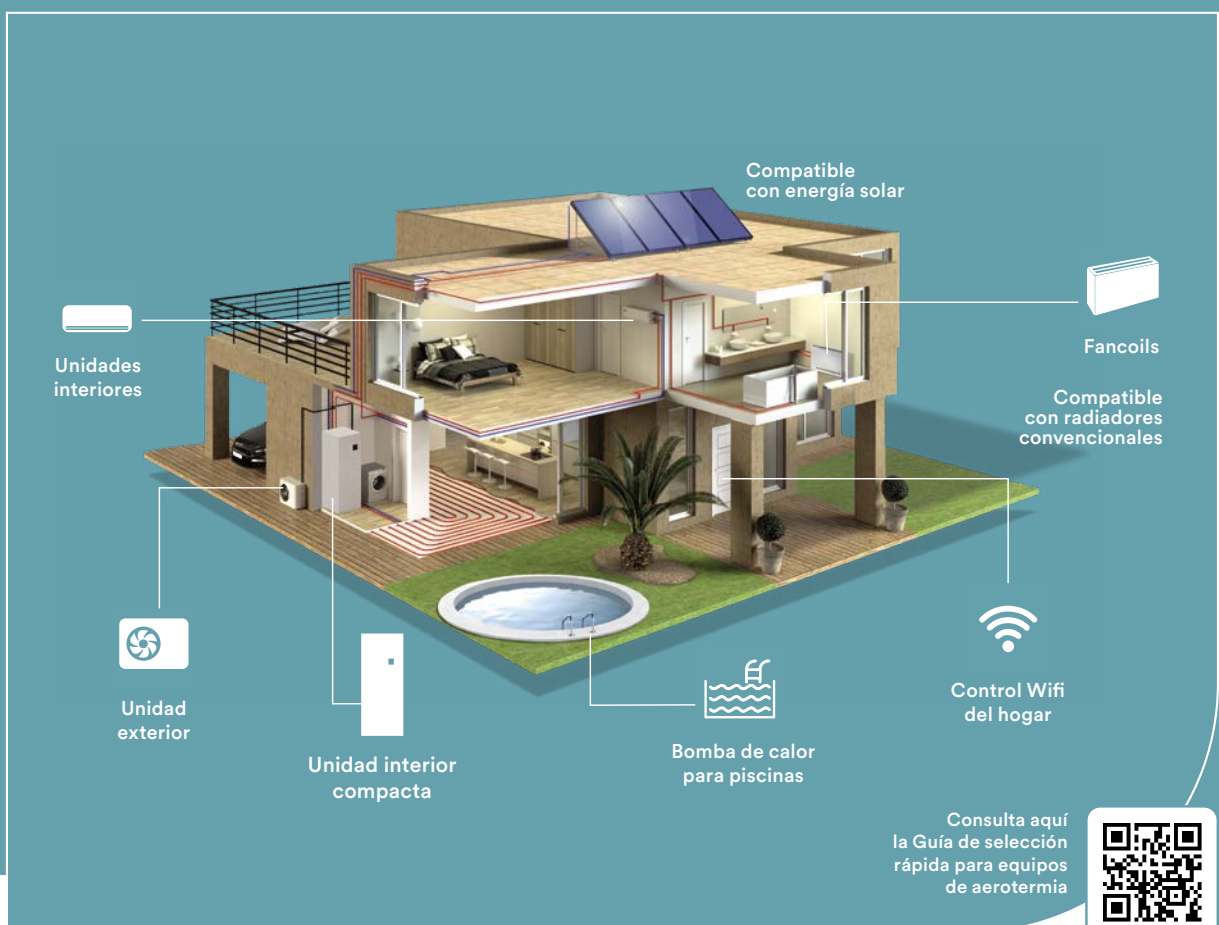

¿Qué es la aerotermia?

Una tecnología diseñada para aportar calefacción en invierno, aire acondicionado en verano y agua caliente todo el año de forma eficiente y respetuosa con el medio ambiente.



Extrae del aire un 80% de la energía que necesita



Rinde hasta 5 veces más comparada con otros sistemas



Es una tecnología eficiente de última generación

1

La bomba de calor capta la energía contenida en el aire exterior.

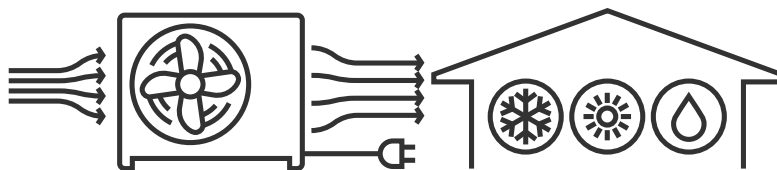

2

El calor del aire se transfiere a un refrigerante a través de un intercambiador de agua que hace posible la generación de agua caliente y climatización.

¿Cuáles son sus beneficios?

Eficiencia y ahorro

Consumen menos que los sistemas de calefacción tradicionales y eso se aprecia en la factura.

Respeto por el medio ambiente

Es una energía limpia y renovable, no genera sustancias nocivas ni contaminantes.

Instalación y mantenimiento sencillo

De fácil instalación, requiere muy poco mantenimiento.

Seguridad

Sin salida de humos, no produce combustión, lo que proporciona mayor seguridad.

Olvídate del gas u otros combustibles

La casa puede funcionar exclusivamente con electricidad, sin necesidad de contratar gas u otros combustibles.

Agua caliente eficiente y económica

Agua caliente de bajo coste. En verano, incluso, puede proporcionar agua caliente de forma gratuita.

Soluciones a medida

Se puede combinar con diferentes sistemas (radiadores, suelo radiante, fancoils, paneles solares, etc.).

¿Qué usos tiene?



CASAS UNIFAMILIARES



NUEVA CONSTRUCCIÓN



COMUNIDADES DE VECINOS



REHABILITACIÓN

MULTI-HYBRID

Solución híbrida multitarea con recuperación de calor para viviendas de tamaño medio y grande con mínima instalación hidráulica.



El sistema consiste en una unidad exterior, un módulo hidráulico y las unidades interiores.



Compatible con múltiples unidades interiores.



Compatible con suelo radiante y acumuladores para la producción de ACS.

A+

Alta eficiencia energética gracias a la tecnología Full Inverter.



Interfaz de gestión remota mediante control táctil.



Función de recuperación de calor en verano con la unidad trabajando en frío para tener ACS gratuito.



Permite la integración del sistema mediante el control Modbus.



Bajo nivel sonoro para todo tipo de ambientes.



Control Wifi.

Esquemas Multi-Hybrid

Aplicación mixta con Aquabox, depósito de ACS, sistema de suelo radiante y expansión directa.

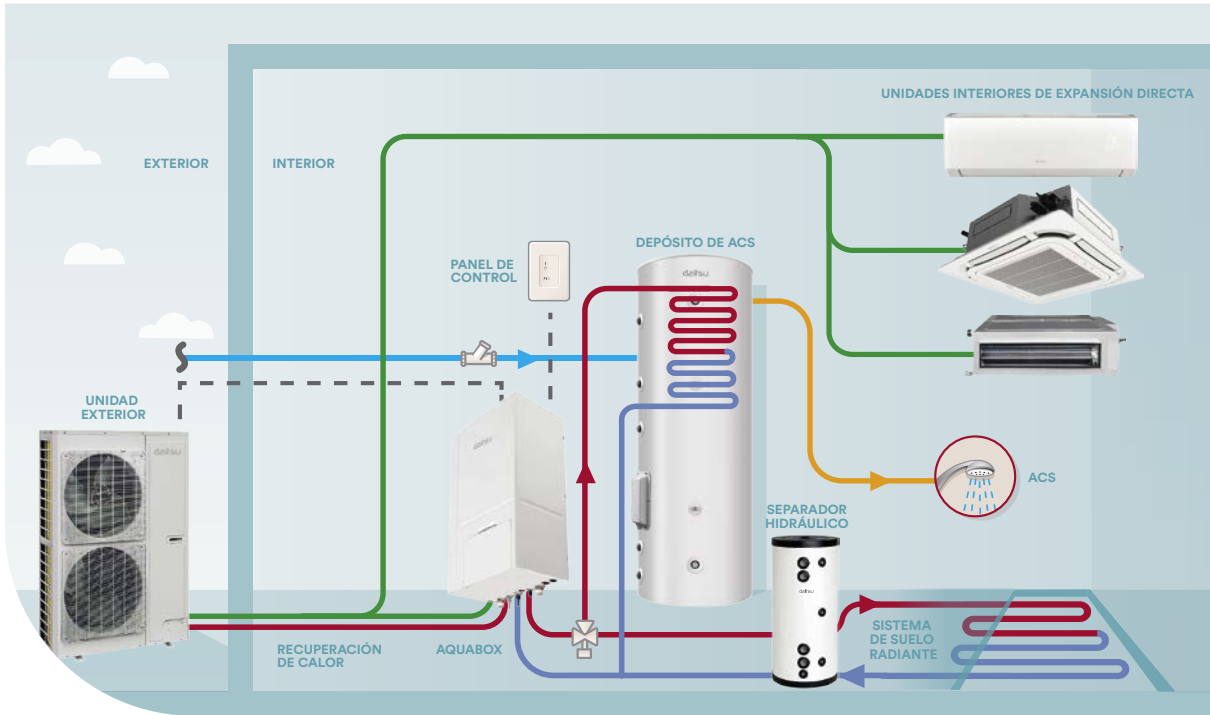

Aplicación mixta con generador de ACS y expansión directa.

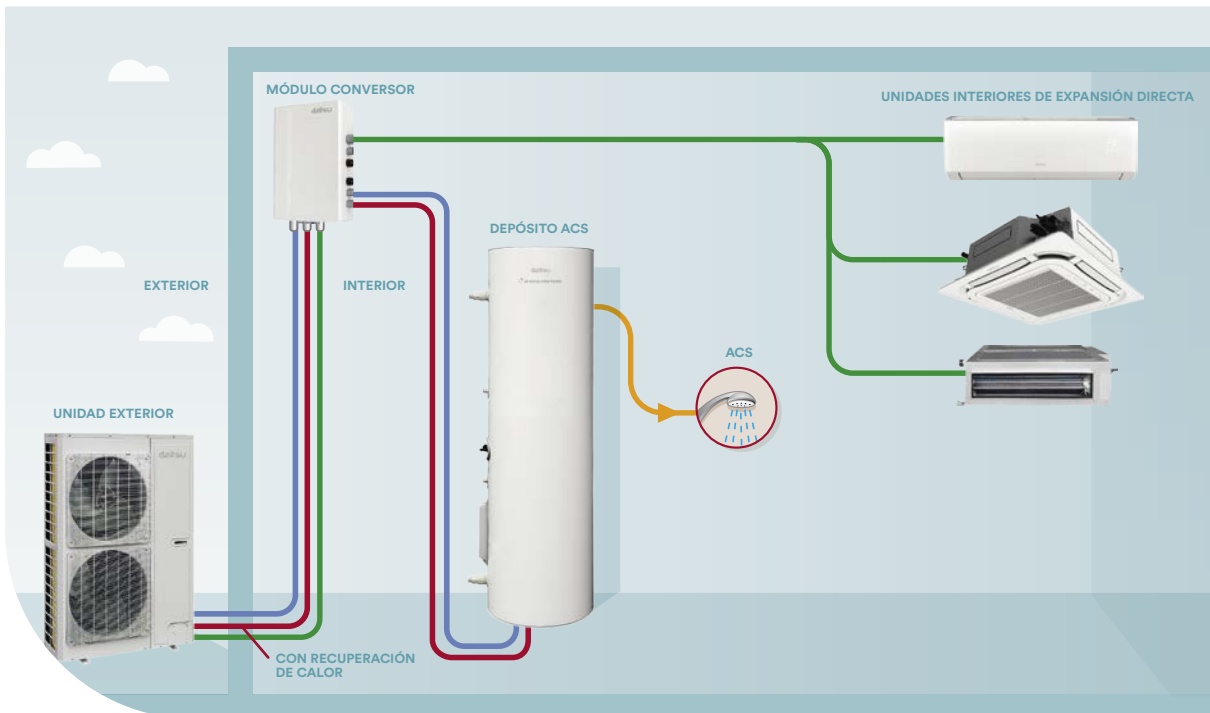

Unidades Exteriores AOHD



SE AJUSTAN A LA PERFECCIÓN A LOS ESPACIOS RESIDENCIALES Y COMERCIALES

Las unidades exteriores Multi-Hybrid garantizan adaptabilidad a las diferentes normativas urbanísticas y comodidad de transporte y manipulación, gracias a sus compactas dimensiones.

CARACTERÍSTICAS

- Tecnología full DC inverter.
- Control PID en tiempo real con el que se logran rendimientos el 15% mayor que el inverter convencional.
- Función de recuperación de calor en verano con la unidad trabajando en modo frío para tener ACS de modo gratuito.
- Desescarce automático optimizado evitando fluctuaciones de la temperatura interior.
- Motor del ventilador EC “sin escobillas” multietapa.
- Tuberías frigoríficas con conducción interior de doble pared helicoidal para provocar el subenfriamiento del refrigerante y mejorar así la eficiencia del sistema.

CONTROL WI-FI OPCIONAL

La unidad interior puede ser controlada desde cualquier localización vía Smartphone o Tablet mediante la aplicación **EWPE Smart.***





Modelo		AOHD40	AOHD45	AOHD54
Código		3IDA02000	3IDA02001	3IDA02002
Potencia frigorífica	kW	12,1	14	16
Potencia calorífica	kW	14	16,5	18,5
EER / COP		3,97 / 4,24	3,52 / 4,02	3,30 / 3,96
SEER / SCOP		3,72	3,72	3,72
COPdhw EN 16147 clima cálido		2,74	2,74	2,74
Clase energética 35°C		A+	A+	A+
Alimentación eléctrica	V / n° / Hz	230 / 1 / 50	230 / 1 / 50	230 / 1 / 50
Consumo eléctrico frío / calor	kW	3,05 / 3,3	3,98 / 4,1	4,85 / 4,67
Intensidad máxima	A	32	32	40
Intensidad nominal frío / calor	A	16,1 / 16,1	18,6 / 19,1	22,4 / 22,6
Rango de funcionamiento frío	°C	-5~+50	-5~+50	-5~+50
Rango de funcionamiento calor	°C	-15~+24	-15~+24	-15~+24
Refrigerante	Tipo	R410A	R410A	R410A
Carga refrigerante	Kg	5	5	5
Compresor	Tipo / n°	DC Inverter rotativo / 1	DC Inverter rotativo / 1	DC Inverter rotativo / 1
Ventilador	Tipo / n°	Axial / 2	Axial / 2	Axial / 2
Caudal de aire	m³/h	6000	6300	6600
Coefficiente de simultaneidad	%	80 a 110	80 a 110	80 a 110
Conexiones frigoríficas - Gas alta presión	Pul.	1/2	1/2	1/2
Conexiones frigoríficas - Gas	Pul.	5/8	5/8	3/4
Conexiones frigoríficas - Líquido	Pul.	3/8	3/8	3/8
Presión sonora	dB (A)	55	56	58
Máx. Unidades interiores conectables	n°	6	7	8
Distancia máx. total	m	300	300	300
Dimensiones Alto / Ancho / Fondo	mm	1345 / 900 / 340	1345 / 900 / 340	1345 / 900 / 340
Peso bruto / Peso neto	Kg	123 / 113	123 / 113	123 / 113

*Datos calculados en condiciones estándar con Aquatank de 300 litros.

Accesorios

3IDA40008	Acumulador para bomba de calor Daitso WITD MB 300L 36-54	3IDA90098	Control por Cable VRF CDV_76
3IDA90101	Adaptador VRF ADV	3IDA90041	Control VRF CDV Receptor de IR JS
3IDA90027	Adaptador VRF ADV MODBUS E6	3IDA90100	Interfaz software de gestión remota ADV
3IDA90102	Adaptador VRF ADV USB	3IDA90091	Modulo Wifi ADV C2 para Multi-Hybrid
3IDA90031	Adaptador VRF ADV USB MODBUS	3IDA90097	Pasarela Contacto Seco
3NDA90089	Adaptador VRF ADV_GATEWAY_ENERC	3IDA90095	Separador hidráulico 100 litros 8 tomas
3IDA90018	Colector VRF UDV EXT T1	3IDA90093	Separador hidráulico 25 litros 4 tomas
3IDA90042	Control centralizado VRF CDV 52	3IDA90094	Separador hidráulico 50 litros 8 tomas
3IDA90043	Control Centralizado VRF CDV 53	3IDA90004	Separador VRF SDV 09
3IDA90034	Control inalámbrico VRF	3IDA90005	Separador VRF SDV 10
3IDA90035	Control inalámbrico VRF CDV L1	3IDA90006	Separador VRF SDV 11
3IDA90036	Control por cable	3IDA90051	Separador VRF SDV 14 (2 AIHD)
3IDA90040	Control por cable con paro/marcha externo	3NDA90088	Software de gestión energética
3IDA90039	Control por cable VRF CDV 55	3NDA90011	Software gestión remota
3IDA90037	Control por Cable VRF CDV 57	3IDA90024	Software gestión remota

Aquabox AIHD



MODULO HIDRÁULICO AIRE/AGUA

Unidad interior de dimensiones compactas y diseño vanguardista con estructura metálica pre-pintada y barnizada de alta calidad. Permite la distribución de calor según las necesidades: calefacción y producción de agua caliente sanitaria, o bien gestionando uno de los servicios de forma independiente.

CARACTERÍSTICAS

- Módulo hidráulico que integra todos los dispositivos hidráulicos de funcionamiento y de seguridad: interruptor de flujo, purgador, bomba de circulación de alta eficiencia, válvula de seguridad, vaso de expansión y válvula de expansión electrónica.
- El intercambiador de placas es soldado y realizado en acero inoxidable AISI 316.
- Resistencia eléctrica de apoyo y de activación opcional.
- Control electrónico integrado con el fondo retroiluminado de color negro con posibilidad de conexión maestro/esclavo y registro de memoria para conservar la información programada en caso de fallo de alimentación.

Modelo		AIHD 16
Código		3IDA02005
Potencia calorífica	kW	4,5 (3,6-16)
Caudal de agua	l/h	105
Caudal de la bomba de circulación	m ³ /h	75-140
Temperatura máx. ACS / suelo radiante	°C	55 / 52
Potencia suelo radiante Agua 35 °C - Tª Ext. 7 °C	kW	16
Potencia resistencia eléctrica	kW	3
Alimentación eléctrica	V / n° / Hz	230 / 1 / 50
Refrigerante	Tipo	R410A
Potencia bomba de circulación	kW	0,08-0,14
Presión disponible bomba de circulación	mca	6
Conexiones hidráulicas entrada	Pul.	1/2
Conexiones hidráulicas salida	Pul.	1/2
Conexiones frigoríficas - Líquido	Pul.	3/8
Conexiones frigoríficas - Gas	Pul.	5/8
Conexiones frigoríficas - Gas alta presión	Pul.	1/2
Distancia máxima permitida total / vertical	m	30 / 20
Dimensiones Alto / Ancho / Fondo	mm	919 / 500 / 328
Peso bruto / Peso neto	Kg	62 / 56

Accesorios

3NDA90088 Software de gestión energética

3IDA90024 Software gestión remota

Multi-Hybrid ACS



GENERADOR DE ACS MEDIANTE DEPÓSITO DE INERCIA

El generador Multi-Hybrid ACS se compone de un depósito de inercia y un módulo conversor, que conectados a la exterior Multi-Hybrid permiten la producción de ACS. Este sistema es compatible con todas las interiores de expansión directa, manteniendo la recuperación de calor.

Modelo		AIHD ACS 185
Código		31DA03000
Potencia calorífica	kW	4,5
Alimentación eléctrica	V / nº / Hz	230 / 1 / 50
Capacidad	l	185
COPdhw EN 16147 clima medio		2,79
Resistencia de apoyo	kW	1,5
Temperatura máxima - ACS	°C	55
Conexiones ACS	Pul.	5/8
Conexiones frigoríficas - Líquido	Pul.	3/8
Conexiones frigoríficas - Gas	Pul.	5/8
Conexiones frigoríficas - Gas alta presión	Pul.	1/2
Dimensiones alto / diámetro	mm	1994 / 462
Dimensiones Módulo Alto / Ancho / Fondo	mm	485 / 370 / 135
Peso neto generador	Kg	9
Peso neto acumulador	Kg	72,5

Accesorios

31DA90042	Control centralizado VRF CDV 52
31DA90037	Control por Cable VRF CDV 57

Conducto ACVD



UNIDADES INTERIORES AIRE/AIRE TIPO CONDUCTO PARA CONEXIÓN AL SISTEMA MULTI-HYBRID

Unidad interior tipo conducto BP de baja presión de hasta 30 o 80 Pa, y modelos LAP de alta presión disponible hasta 200 Pa. Diseñados con medidas estándar para la instalación en falsos techos y con posibilidad de acoplar a una red de conductos o de impulsión directa.

CARACTERÍSTICAS

- Filtros sintéticos de fácil extracción para poder ser lavados con facilidad.
- Motor del ventilador de primera calidad adecuado para un amplio rango de presión estática.
- Conexión de tubería de desagüe de los condensados en diversas direcciones facilitando así la instalación.
- El control por cable juntamente con estas unidades permite realizar una conexión maestro/esclavo.
- El control por cable permite gobernar de forma simultánea la instalación de suelo radiante.
- Mando por cable incluido.



Conductos de baja presión BP

Modelo		ACVD07 BP	ACVD09 BP	ACVD10 BP	ACVD12 BP	ACVD14 BP	ACVD15 BP	ACVD18 BP2	ACVD20 BP	ACVD26 BP	ACVD30 BP	ACVD34 BP	ACVD45 BP	ACVD54 BP
Código		3IDA10100	3IDA10102	3IDA10103	3IDA10104	3IDA10106	3IDA10107	3IDA10125	3IDA10109	3IDA10111	3IDA10112	3IDA10113	3IDA10115	3IDA10116
Potencia frigorífica	kW	2,20	2,8	3,2	3,6	4,5	5	5	5,6	7,1	9	10	12,5	14
Potencia calorífica	kW	2,5	3,2	3,6	4	5	5,6	5,6	6,3	8	10	11,2	14	16
Alimentación eléctrica	V / nº / Hz	230 / 1 / 50	230 / 1 / 50	230 / 1 / 50	230 / 1 / 50	230 / 1 / 50	230 / 1 / 50	230 / 1 / 50	230 / 1 / 50	230 / 1 / 50	230 / 1 / 50	230 / 1 / 50	230 / 1 / 50	230 / 1 / 50
Consumo eléctrico	kW	0,03	0,03	0,04	0,04	0,04	0,05	0,05	0,05	0,05	0,13	0,13	0,17	0,17
Caudal aire A / M / B	m³/h	450 / 350 / 200	450 / 350 / 200	550 / - / -	550 / 400 / 300	750 / 550 / 400	850 / - / -	850 / 700 / 550	850 / - / -	1100 / - / -	1500 / 1250 / 900	1500 / 1350 / 1000	2000 / 1700 / 1400	2000 / 1700 / 1400
Corriente absorbida	A	0,2	0,2	0,3	0,3	0,3	0,4	0,4	0,4	0,5	0,63	0,63	0,8	0,8
Presión disponible	Pa	15/0-30	15/0-30	15/0-30	15/0-30	15/0-30	15/0-30	15/0-30	15/0-30	50/0-80	50/0-80	50/0-80	50/0-80	50/0-80
Presión sonora	dB (A)	31	31	-	32	33	-	35	-	-	36	40	42	42
Conexiones frigoríficas - Líquido	Pul.	1/4	1/4	1/4	1/4	1/4	1/4	3/8	3/8	3/8	3/8	3/8	3/8	3/8
Conexiones frigoríficas - Gas	Pul.	3/8	3/8	1/2	1/2	1/2	1/2	5/8	5/8	5/8	5/8	5/8	5/8	5/8
Tubo drenaje diámetro ext. / grosor	mm	25 / 2,5	25 / 2,5	25 / 2,5	25 / 2,5	25 / 2,5	25 / 2,5	25 / 2,5	25 / 2,5	25 / 2,5	25 / 2,5	25 / 2,5	25 / 2,5	25 / 2,5
Ventiladores	nº	2	2	-	2	3	-	3	-	-	3	3	3	3
Motor	Tipo	DC Inverter	DC Inverter	DC Inverter	DC Inverter	DC Inverter	DC Inverter	DC Inverter	DC Inverter	DC Inverter	DC Inverter	DC Inverter	DC Inverter	DC Inverter
Dimensiones Alto / Ancho / Fondo	mm	200 / 710 / 462	200 / 710 / 462	200 / 710 / 462	200 / 710 / 462	200 / 1010 / 462	200 / 1010 / 462	200 / 1010 / 462	200 / 1010 / 462	200 / 1310 / 462	260 / 1340 / 655	260 / 1340 / 655	260 / 1340 / 655	260 / 1340 / 655
Peso neto	Kg	18,5	18,5	19	19	25	25	25	25	31	45,5	45,5	46,5	46,5

⌚ Modelos 10, 15, 34, 45 y 54 hasta fin de existencias.

Conductos de alta presión LAP

Modelo		ACVD12 LAP	ACVD14 LAP	ACVD18 LAP2	ACVD24 LAP2	ACVD30 LAP2	ACVD34 LAP2	ACVD36 LAP	ACVD45 LAP2	ACVD54 LAP2	ACVD60 LAP2
Código		3IDA10004	3IDA10006	3IDA10118	3IDA10010	3IDA10120	3IDA10121	3IDA10014	3IDA10122	3IDA10016	3IDA10124
Potencia frigorífica	kW	3,6	4,5	5,6	7,1	9	10	11,2	12,5	14	16
Potencia calorífica	kW	4	5	6,3	8	10	11,2	12,5	14	16	18
Alimentación eléctrica	V / nº / Hz	230 / 1 / 50	230 / 1 / 50	230 / 1 / 50	230 / 1 / 50	230 / 1 / 50	230 / 1 / 50	230 / 1 / 50	230 / 1 / 50	230 / 1 / 50	230 / 1 / 50
Consumo eléctrico	kW	0,06	0,08	0,09	0,1	0,14	0,14	0,16	0,16	0,22	0,23
Caudal aire A / M / B	m³/h	600 / 500 / 420	850 / 700 / 600	1000 / 800 / 700	1250 / 1050 / 950	1800 / 1450 / 1250	1800 / 1450 / 1250	2000 / 1600 / 1400	2000 / 1600 / 1400	2350 / 1900 / 1650	2500 / 2000 / 1750
Corriente absorbida	A	0,3	0,4	0,4	0,5	0,6	0,6	0,7	0,7	1	1
Presión disponible	Pa	60/0-150	60/0-150	90/0-200	90/0-200	90/0-200	90/0-200	90/0-200	90/0-200	90/0-200	90/0-200
Presión sonora A / M / B	dB (A)	33 / 31 / 29	36 / 34 / 32	40 / 36 / 32	40 / 36 / 32	42 / 38 / 34	42 / 38 / 34	43 / 39 / 36	44 / 40 / 37	44 / 41 / 38	45 / 43 / 40
Conexiones frigoríficas - Líquido	Pul.	1/4	1/4	3/8	3/8	3/8	3/8	3/8	3/8	3/8	3/8
Conexiones frigoríficas - Gas	Pul.	1/2	1/2	5/8	5/8	5/8	5/8	5/8	5/8	5/8	3/4
Tubo drenaje diámetro ext. / grosor	mm	25 / 2,5	25 / 2,5	25 / 2,5	25 / 2,5	25 / 2,5	25 / 2,5	25 / 2,5	25 / 2,5	25 / 2,5	25 / 2,5
Ventiladores	nº	1	1	2	2	3	3	3	3	3	3
Motor	Tipo	DC Inverter	DC Inverter	DC Inverter	DC Inverter	DC Inverter	DC Inverter	DC Inverter	DC Inverter	DC Inverter	DC Inverter
Dimensiones Alto / Ancho / Fondo	mm	300 / 700 / 700	300 / 700 / 700	300 / 1000 / 700	300 / 1000 / 700	300 / 1400 / 700	300 / 1400 / 700	300 / 1400 / 700	300 / 1400 / 700	300 / 1400 / 700	300 / 1400 / 700
Peso neto	Kg	32	34	40,5	41	54	54	54	54	54,5	54,5

Accesorios	
3IDA90040	Controlador con paro marcha por cable avanzado Multi-Hybrid
3IDA90034	Control inalámbrico VRF CDV 1F
3IDA90091	Módulo Wifi ADV C2 para Multi-Hybrid

Cassette AUVD



UNIDADES INTERIORES AIRE/AIRE TIPO CASSETTE PARA CONEXIÓN AL SISTEMA MULTI-HYBRID

Unidad interior tipo cassette circular flow de 8 vías gracias a las 4 salidas de aire estándar y las 4 salidas de aire adicionales en las esquinas, permitiendo una cobertura 360°.

Una gama completa con dimensiones compactas de 57x57 (62x62 con panel) o la gama MAX con dimensiones de 84x84 (95x95 con panel), para adaptarse al máximo a las necesidades de instalación.

CARACTERÍSTICAS

- Salida de aire 360°.
- 4 vías laterales y 4 vías esquineras.
- Fácil instalación y manipulación gracias a su reducido peso.
- Incluyen la bomba de condensados montada en el interior para facilitar las labores del mantenimiento y el tiempo de instalación.
- La conexión de los conductos de desagüe se puede llevar a cabo en diversas direcciones facilitando así la instalación.
- Diferentes modos de funcionamiento, con baja emisión sonora.
- Mando inalámbrico incluido.

LA NUEVA SERIE MAX 2 INCLUYE

- Nuevas palas del ventilador y nueva disposición de la electrónica que permite mayor paso de aire (caudal) y reduce el nivel sonoro.
- Nuevo diseño de carcasa más estética y a la vez más resistente
- Motor EC de múltiples velocidades
- Función de purificación de aire (elimina partículas PM2.5 y formaldehído).
- Nueva bomba de condensados con mayor altura de elevación (1200 mm) y nivel sonoro más reducido.



Cassette AUVD

Modelo		AUVD 09	AUVD 12	AUVD 14	AUVD 18
Código		3IDA11035	3IDA11000	3IDA11005	3IDA11015
Potencia frigorífica	kW	2,8	3,6	4,5	5,6
Potencia calorífica	kW	3,2	4,0	5,0	6,3
Alimentación eléctrica	V / n° / Hz	230 / 1 / 50	230 / 1 / 50	230 / 1 / 50	230 / 1 / 50
Consumo eléctrico	kW	0,03	0,03	0,045	0,045
Caudal aire A / M / B	m³/h	570 / 480 / 420	620 / 550 / 480	730 / 650 / 560	730 / 650 / 560
Corriente absorbida	A	0,15	0,15	0,23	0,23
Presión sonora A / M / B	dB (A)	36 / 33 / 28	39 / 37 / 35	43 / 41 / 39	43 / 41 / 39
Conexiones frigoríficas - Líquido	Pul.	1/4	1/4	1/4	3/8
Conexiones frigoríficas - Gas	Pul.	3/8	1/2	1/2	5/8
Tubo drenaje diámetro ext. / grosor	mm	25 / 2,5	25 / 2,5	25 / 2,5	25 / 2,5
Ventiladores	n°	1	1	1	1
Velocidades del ventilador	n°	3	3	3	3
Motor	Tipo	DC Inverter	DC Inverter	DC Inverter	DC Inverter
Dimensiones Alto / Ancho / Fondo	mm	265 / 570 / 570	265 / 570 / 570	265 / 570 / 570	265 / 570 / 570
Dimensiones del Panel Alto / Ancho / Fondo	mm	47,5 / 620 / 620	47,5 / 620 / 620	47,5 / 620 / 620	47,5 / 620 / 620
Peso neto	Kg	17,5	17,5	17,5	17,5
Peso neto panel	Kg	3	3	3	3

Cassette AUVD Max 2

Modelo		AUVD 24 MAX 2	AUVD 30 MAX 2	AUVD 36 MAX 2	AUVD 45 MAX 2	AUVD 54 MAX 2
Código		3IDA11435	3IDA11445	3IDA11455	3IDA11460	3IDA11465
Potencia frigorífica	kW	7,1	9	11,2	12,5	14
Potencia calorífica	kW	8	10	12,5	14	16
Alimentación eléctrica	V / n° / Hz	230 / 1 / 50	230 / 1 / 50	230 / 1 / 50	230 / 1 / 50	230 / 1 / 50
Consumo eléctrico	kW	0,06	0,085	0,115	0,115	0,115
Caudal aire A / M / B	m³/h	1100 / 935 / 850	1400 / 1000 / 900	1550 / 1200 / 1000	1800 / 1450 / 1150	1800 / 1450 / 1150
Corriente absorbida	A	0,4	0,4	0,6	0,6	0,6
Presión sonora A / M / B	dB (A)	37 / 34 / 31	39 / 37 / 34	43 / 41 / 39	43 / 41 / 39	43 / 41 / 39
Conexiones frigoríficas - Líquido	Pul.	3/8	3/8	3/8	3/8	3/8
Conexiones frigoríficas - Gas	Pul.	5/8	5/8	5/8	5/8	5/8
Tubo drenaje diámetro ext. / grosor	mm	25 / 2,5	25 / 2,5	25 / 2,5	25 / 2,5	25 / 2,5
Ventiladores	n°	1	1	1	1	1
Velocidades del ventilador	n°	3	3	3	3	3
Motor	Tipo	DC Inverter	DC Inverter	DC Inverter	DC Inverter	DC Inverter
Dimensiones Alto / Ancho / Fondo	mm	240 / 840 / 840	240 / 840 / 840	290 / 840 / 840	290 / 840 / 840	290 / 840 / 840
Dimensiones del panel Alto / Ancho / Fondo	mm	65 / 950 / 950	65 / 950 / 950	65 / 950 / 950	65 / 950 / 950	65 / 950 / 950
Peso neto	Kg	28	29	33	33	33
Peso neto panel	Kg	6	6	6	6	6

Accesorios

3IDA90139	Control centralizado CDV 58
3IDA90042	Control centralizado VRF CDV 52
3IDA90034	Control inalámbrico VRF
3IDA90035	Control inalámbrico VRF CDV L1
3IDA90036	Control por cable
3IDA90040	Control por cable con paro/marcha externo
3IDA90039	Control por cable VRF CDV 55
3IDA90091	Modulo Wifi ADV C2 para Multi-Hybrid
3IDA90097	Pasarela Contacto Seco

Pared ASVD Premium



UNIDADES INTERIORES AIRE/AIRE TIPO MURAL PARA CONEXIÓN AL SISTEMA MULTI-HYBRID

Unidad interior tipo mural para instalación en pared, de dimensiones compactas, diseño moderno y líneas suaves para adaptarse a cualquier espacio.

CARACTERÍSTICAS

- Incorporan de serie filtros sintéticos de fácil extracción para poder ser lavados con facilidad.
- Posibilidad de funcionamiento en modo silencioso.
- Dimensiones compactas para adecuarse a espacios interiores de diseño vanguardista.
- Posibilidad de funcionamiento en modo de autolimpieza X-Fan.
- Función pre-calentamiento permite programar las unidades para garantizar una temperatura mínima de 10 °C en las diferentes estancias.
- Distribución homogénea del aire mediante la oscilación automática de las lamas.
- Mando inalámbrico incluido.



Modelo		ASVD 09	ASVD 12	ASVD 14	ASVD 18	ASVD 24
Código		3IDA12001	3IDA12002	3IDA12003	3IDA12005	3IDA12007
Potencia frigorífica	kW	2,8	3,6	4,5	5,6	7,1
Potencia calorífica	kW	3,2	4	5	6,3	7,5
Alimentación eléctrica	V / n° / Hz	230 / 1 / 50	230 / 1 / 50	230 / 1 / 50	230 / 1 / 50	230 / 1 / 50
Consumo eléctrico	kW	0,02	0,025	0,035	0,05	0,065
Caudal aire A / M / B	m³/h	500 / 440 / 300	630 / 460 / 320	850 / 580 / 500	1100 / 850 / 650	1200 / 850 / 650
Corriente absorbida	A	0,10	0,12	0,17	0,24	0,31
Presión sonora A / M / B	dB (A)	35 / 33 / 30	38 / 35 / 31	43 / 40 / 37	43 / 41 / 37	44 / 41 / 37
Conexiones frigoríficas - Líquido	Pul.	1/4	1/4	1/4	3/8	3/8
Conexiones frigoríficas - Gas	Pul.	3/8	1/2	1/2	5/8	5/8
Tubo drenaje diámetro ext. / grosor	mm	20 / 1,5	20 / 1,5	20 / 1,5	30 / 1,5	30 / 1,5
Dimensiones Alto / Ancho / Fondo	mm	209 / 845 / 289	209 / 845 / 289	224 / 970 / 300	246 / 1078 / 325	246 / 1078 / 325
Peso neto	Kg	10,5	10,5	12,5	16	16

Accesorios

3IDA90139	Control centralizado CDV 58
3IDA90042	Control centralizado VRF CDV 52
3IDA90034	Control inalámbrico VRF
3IDA90035	Control inalámbrico VRF CDV L1
3IDA90036	Control por cable
3IDA90040	Control por cable con paro/marcha externo
3IDA90039	Control por cable VRF CDV 55
3IDA90091	Modulo Wifi ADV C2 para Multi-Hybrid
3IDA90097	Pasarela Contacto Seco

Suelo-Techo AVBD 2



UNIDADES INTERIORES TIPO SUELO Y SUELO-TECHO PARA CONEXIÓN AL SISTEMA MULTI-HYBRID

Unidad interior tipo suelo y suelo-techo AVBD 2 para instalación residencial y en el sector de servicios gracias a la flecha de aire. Unidades versátiles que permiten la instalación en cualquier estancia adaptándose a las necesidades del usuario.

CARACTERÍSTICAS







- Incorporan de serie filtros sintéticos de fácil extracción para poder ser lavados con facilidad.
- Posibilidad de funcionamiento en modo silencioso.
- Dimensiones compactas para adecuarse a todo tipo de espacios interiores.
- Distribución homogénea del aire mediante la oscilación automática de las lamas.
- Los modelos AVBD disponen de máxima flexibilidad en la colocación o posicionamiento de la bandeja de drenaje que permite instalar una misma unidad en posición vertical o horizontal.
- Mando inalámbrico incluido.
- El control por cable juntamente con estas unidades permite realizar una conexión maestro/esclavo y así mismo también se puede gobernar de forma simultánea la instalación de suelo radiante.







Modelo		DVB 2 09	DVB 2 12	DVB 2 24	DVB 2 36	DVB 2 45	DVB 2 54
Código		3IDA12409	3IDA12410	3IDA12413	3IDA12415	3IDA12416	3IDA12417
Potencia frigorífica	kW	2,80	3,60	7,10	11,20	12,50	14,00
Potencia calorífica	kW	3,2	4,0	8,0	12,50	14,0	16,0
Alimentación eléctrica	V / nº / Hz	230 / 1 / 50	230 / 1 / 50	230 / 1 / 50	230 / 1 / 50	230 / 1 / 50	230 / 1 / 50
Corriente absorbida	A	0,2	0,2	0,4	0,7	0,7	0,8
Caudal aire A / M / B	m³/h	600 / 500 / 450	600 / 500 / 450	1350 / 1200 / 1050	1800 / 1600 / 1400	1800 / 1600 / 1400	2000 / 1750 / 1600
Presión sonora A / M / B	dB (A)	36 / 32 / 29	36 / 32 / 29	44 / 41 / 38	47 / 44 / 42	47 / 44 / 42	49 / 45 / 43
Velocidades del ventilador	nº	3	3	3	3	3	3
Conexiones frigoríficas - Líquido	Pul.	1/4	1/4	3/8	3/8	3/8	3/8
Conexiones frigoríficas - Gas	Pul.	3/8	1/2	5/8	5/8	5/8	5/8
Dimensiones Alto / Ancho / Fondo	mm	665 / 870 / 235	665 / 870 / 235	665 / 1200 / 235	665 / 1570 / 235	665 / 1570 / 235	665 / 1570 / 235
Peso neto	Kg	24	24	32	41	41	43

Accesorios

3IDA90139	Control centralizado CDV 58
3IDA90034	Control inalámbrico VRF
3IDA90035	Control inalámbrico VRF CDV L1
3IDA90036	Control por cable
3IDA90040	Control por cable con paro/marcha externo
3IDA90091	Modulo Wifi ADV C2 para Multi-Hybrid
3IDA90097	Pasarela Contacto Seco

Controles Multi-Hybrid

			Unidad exterior	Hidrobox	Conductos	Cassette	Mural	Suelo-Techo
3IDA90024		SOFTWARE DE GESTIÓN REMOTA Software DAITSU para la monitorización remota de las unidades desde un ordenador. Permite controlar en tiempo real funciones como temperaturas, presiones y estados de funcionamiento o errores. Para su funcionamiento es necesario instalar el accesorio 3IDA90100.	○					
3NDA90088		SOFTWARE DE GESTIÓN ENERGÉTICA Software especialmente diseñado para controlar y conocer el consumo energético de la unidad exterior por cada unidad interior conectada. Ideal para comunidades de vecinos que compartan la unidad exterior y necesiten repartir el consumo, entre otras funciones.	○					
3IDA90097		PASARELA CONTACTO SECO Pasarela de contacto seco para controlar on/off de la máquina, modo de funcionamiento, paro de emergencia, estado de la máquina (frío, calor, ...), etc. Permite controlar hasta 16 unidades interiores.			○	○	○	○
3IDA90100		INTERFAZ SOFTWARE DE GESTIÓN REMOTA ADV Adaptador necesario para el funcionamiento del software de gestión remota y gestión energética (3NDA90088).	○					
3IDA90101		ADAPTADOR VRF ADV Adaptador MODBUS RS485 que permite funcionar en protocolo CANBUS o BACNet.	○					
3IDA90034		CONTROL INALAMBRICO VRF CDV 1F Mando a distancia para controlar la unidad interior.			○	●	●	●
3IDA90035		CONTROL INALAMBRICO VRF CDV L1 Mando a distancia para controlar la unidad interior. Permite también el control del suelo radiante y función 3D heating.			○	○	○	○

		Unidad exterior	Hidrobox	Conductos	Cassette	Mural	Suelo-Techo
3IDA90036		CONTROL POR CABLE VRF CDV 46 Control por cable con pantalla LCD en blanco/negro y botones, que permite conectar hasta 16 unidades interiores como una única unidad. Permite controlar las funciones básicas además de configurar la función maestro/esclavo para el control simultáneo de diferentes unidades.		●	○	○	○
3IDA90037		CONTROL POR CABLE VRF CDV 57 Control por cable de diseño, con pantalla LCD táctil y dimensiones compactas. Destinado específicamente a controlar la unidad Hidrobox como esclavo del control principal.	●				
3IDA90039		CONTROL POR CABLE VRF CDV 55 Control por cable con pantalla retroiluminada LCD táctil en color. Permite controlar hasta 16 unidades interiores desde el mismo mando (las funciones en modo grupal varían). Entre las funciones destacadas encontramos la selección de modos, control capacitivo del tacto y diferentes funciones de temporizado.		○	○	○	○
3IDA90040		CONTROL POR CABLE VRF CDV 79 Control por cable de diseño, con pantalla LCD táctil y dimensiones compactas. Permite controlar en tiempo real funciones como temperaturas, temporizador 24h, aviso de limpieza de filtros, estados de funcionamiento o errores. También permite conectar un control paro-marcha externo.		○	○	○	○
3IDA90042		CONTROL CENTRALIZADO VRF CDV 52 Control centralizado con pantalla LCD táctil de 7". Permite conectar hasta 16 sistemas y 255 unidades interiores, controlar las funciones básicas además de gestión de grupo, funciones de bloqueo individual o en grupo y funciones avanzadas.	○	○	○	○	○
3IDA90141		MÓDULO WIFI ADV C3 PARA MULTI-HYBRID	○				

● Incluido
○ Opcional

MULTITAREA SPLIT

El sistema multitarea más versátil y polivalente capaz de adaptarse a cualquier solución de clima, calefacción y ACS.

Los sistemas multitarea de Daitsu son la solución ideal para reformas y nuevas viviendas, proporcionando agua caliente sanitaria y climatización en frío y calor mediante fancoils o suelo radiante. La bomba de calor multitarea aire/agua SPACE II es un sistema partido con una unidad hidráulica interior de perfil ultra compacto para facilitar la ubicación de esta unidad en los espacios reducidos. La Urban II, en cambio, dispone de la unidad interior compacta y con tan solo un equipo.



Compatible con toda la gama de fancoils Daitsu



Dimensiones compactas de la unidad interior



Distancias de instalación de 20/30m



Válvula de 3 vías integrada



16 curvas climáticas disponibles



Función antilegionela con producción de ACS a 70°C



Smart Grid para conexión a solar



Copia de los parámetros mediante USB



Fácil programación mediante pantalla táctil o smartphone

Esquemas Multitarea

Aplicación Urban II compacta con suelo radiante y fancoils.

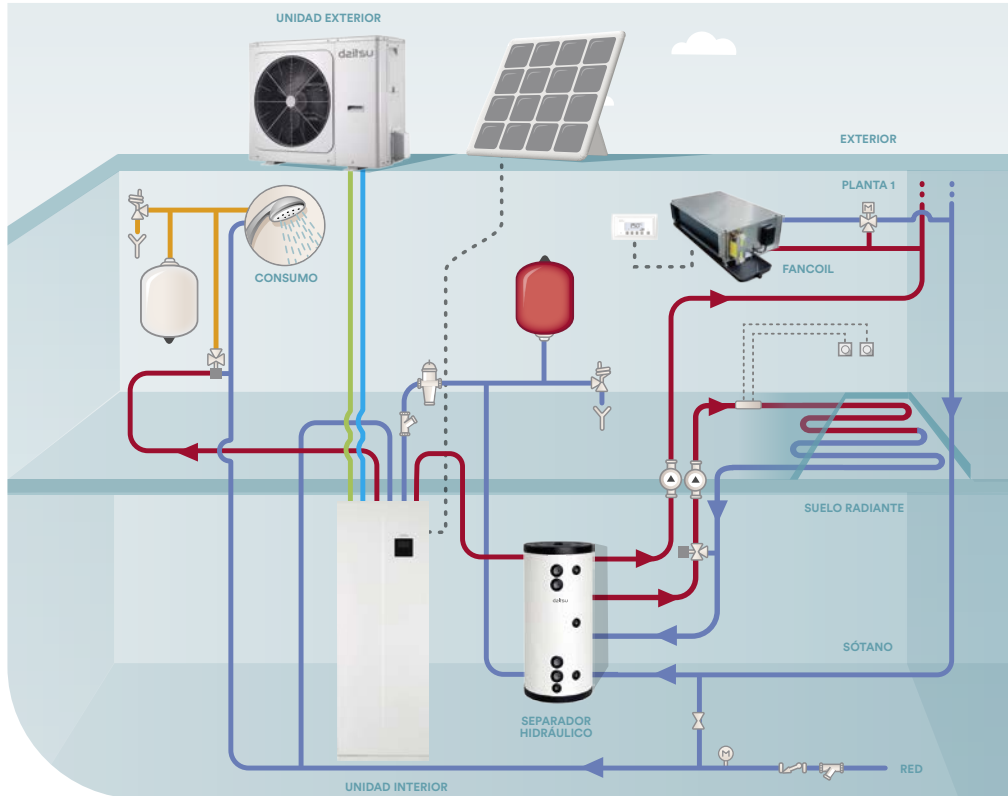

Aplicación Space II con depósito de ACS, suelo radiante y fancoils.

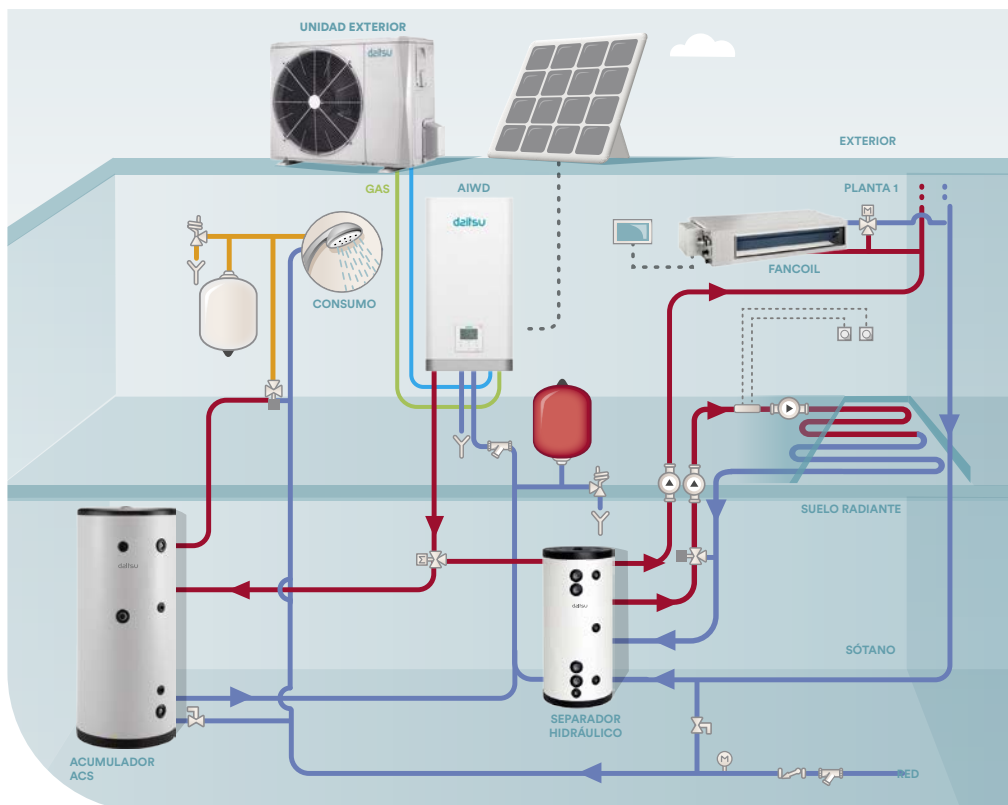

Split Space II



SISTEMA MULTITAREA DE ALTA EFICIENCIA

El sistema multitarea más versátil y polivalente capaz de adaptarse a cualquier solución de refrigeración, calefacción y ACS. La bomba de calor multitarea aire/agua SPACE II es un sistema partido con una unidad hidráulica interior de perfil ultracompacto (tan solo 27 cm) para facilitar la ubicación en los espacios destinados en las viviendas. La unidad es capaz de dotar a los hogares durante todo el año de climatización, calefacción y ACS conectada a un interacumulador y lo hace, además, de la manera más eficiente y confortable.

CARACTERÍSTICAS

- Doble set point de control.
- Varios modos de funcionamiento: modo silencioso, ahorro, vacaciones...
- Posibilidad de control mediante protocolo Modbus RTU de serie.
- SGready para integración de la energía fotovoltaica.
- Contador de energía eléctrica consumida vs energía térmica producida.
- Disponibles sondas de temperatura para zonificación, buffers, EST...(9AMD3442).
- Posibilidad de ubicación del mando en interior para control remoto.
- Múltiples posibilidades de funcionamiento y control sobre los límites de temperatura de ACS.
- Resistencia de back up incluida (función de desinfección con gestión dinámica del ciclo anti-legionela).
- 16 curvas climáticas disponibles y auto actualizables, en modo calefacción.
- Limitación de funcionamiento y control para los modos de calefacción y refrigeración.

CONTROL WI-FI INCLUIDO

El sistema puede ser controlado desde cualquier localización vía Smartphone o Tablet mediante la aplicación **Comfort Home**.





Modelo		AWD 040	AWD 060	AWD 080	AWD 100	AWD 120	AWD 120T	AWD 140	AWD 140T	AWD 160	AWD 160T
Código		3IDA02090	3IDA02091	3IDA02092	3IDA02093	3IDA02094	3IDA02097	3IDA02095	3IDA02098	3IDA02096	3IDA02099
UNIDAD EXTERIOR											
Potencia calorífica Ext 7°C / Imp 35°C	kW	4,25	6,2	8,3	10	12,1	12,1	14,5	14,5	16	16
Potencia frigorífica Ext 45°C / Imp 18°C	kW	4,5	6,5	8,4	10	12	12	13,5	13,5	14,9	14,9
EER / COP		5,55 / 5,2	4,9 / 5	5,05 / 5,2	4,8 / 5	4 / 4,95	4 / 4,95	3,6 / 4,7	3,6 / 4,7	3,4 / 4,5	3,4 / 4,5
Alimentación eléctrica	V / n° / Hz	230 / 1 / 50	230 / 1 / 50	230 / 1 / 50	230 / 1 / 50	230 / 1 / 50	400 / 3 / 50	230 / 1 / 50	400 / 3 / 50	230 / 1 / 50	400 / 3 / 50
Intensidad máxima	A	18	18	19	19	30	14	30	14	30	14
SCOP		4,85	4,95	5,21	5,19	4,81	4,81	4,72	4,72	4,62	4,62
COPdhw EN 16147 clima cálido		3,09	3,09	3,02	3,02	3	3	3	3	3	3
SEER		4,99 (7°C) / 7,77 (18°C)	5,34 (7°C) / 8,21 (18°C)	5,83 (7°C) / 8,95 (18°C)	5,98 (7°C) / 8,78 (18°C)	4,89 (7°C) / 7,10 (18°C)	4,86 (7°C) / 7,04 (18°C)	4,86 (7°C) / 6,90 (18°C)	4,83 (7°C) / 6,85 (18°C)	4,69 (7°C) / 6,75 (18°C)	4,67 (7°C) / 6,71 (18°C)
Clase energética 35°C / 55°C / ACS		A+++ / A++ / A+	A+++ / A++ / A+	A+++ / A++ / A+	A+++ / A++ / A+	A+++ / A++ / A+	A+++ / A++ / A+	A+++ / A++ / A+	A+++ / A++ / A+	A+++ / A++ / A+	A+++ / A++ / A+
Rango de funcionamiento Tª Ext.	°C	-25 ~ +43	-25 ~ +43	-25 ~ +43	-25 ~ +43	-25 ~ +43	-25 ~ +43	-25 ~ +43	-25 ~ +43	-25 ~ +43	-25 ~ +43
Conexiones frigoríficas líquido	Pul.	1/4	1/4	3/8	3/8	3/8	3/8	3/8	3/8	3/8	3/8
Conexiones frigoríficas gas	Pul.	5/8	5/8	5/8	5/8	5/8	5/8	5/8	5/8	5/8	5/8
Distancias máx. vertical / total	m	20 / 30	20 / 30	20 / 30	20 / 30	20 / 30	20 / 30	20 / 30	20 / 30	20 / 30	20 / 30
Refrigerante	Tipo	R32	R32	R32	R32	R32	R32	R32	R32	R32	R32
Precarga refrigerante	Kg	1,5	1,5	1,65	1,65	1,84	1,84	1,84	1,84	1,84	1,84
Potencia sonora	dB (A)	56	58	59	60	64	64	65	65	68	68
Compresor	Tipo	DC Inverter twin rotativo	DC Inverter twin rotativo	DC Inverter twin rotativo	DC Inverter twin rotativo	DC Inverter twin rotativo	DC Inverter twin rotativo	DC Inverter twin rotativo	DC Inverter twin rotativo	DC Inverter twin rotativo	DC Inverter twin rotativo
Dimensiones Alto / Ancho / Fondo	mm	712 / 1008 / 426	712 / 1008 / 426	865 / 1118 / 523	865 / 1118 / 523	865 / 1118 / 523	865 / 1118 / 523	865 / 1118 / 523	865 / 1118 / 523	865 / 1118 / 523	865 / 1118 / 523
Peso bruto / neto	Kg	64 / 58	64 / 58	88 / 77	88 / 77	110 / 96	125 / 112	110 / 96	125 / 112	110 / 96	125 / 112
UNIDAD INTERIOR											
Alimentación eléctrica	V / n° / Hz	230 / 1 / 50	230 / 1 / 50	230 / 1 / 50	230 / 1 / 50	230 / 1 / 50	230 / 1 / 50	230 / 1 / 50	230 / 1 / 50	230 / 1 / 50	230 / 1 / 50
Potencia sonora	dB (A)	38	38	42	42	43	43	43	43	43	43
Vaso de expansión	l	8	8	8	8	8	8	8	8	8	8
Tª consigna mín/máx	°C	5 / 65	5 / 65	5 / 65	5 / 65	5 / 65	5 / 65	5 / 65	5 / 65	5 / 65	5 / 65
Temperatura máxima ACS	°C	60	60	60	60	60	60	60	60	60	60
Válvula de seguridad	bar	3	3	3	3	3	3	3	3	3	3
Dimensiones Alto / Ancho / Fondo	mm	790 / 420 / 270	790 / 420 / 270	790 / 420 / 270	790 / 420 / 270	790 / 420 / 270	790 / 420 / 270	790 / 420 / 270	790 / 420 / 270	790 / 420 / 270	790 / 420 / 270
Peso bruto / Peso neto	Kg	43 / 37	43 / 37	43 / 37	43 / 37	45 / 39	45 / 39	45 / 39	45 / 39	45 / 39	45 / 39

*Datos calculados en condiciones estándar con Aquatank de 200 o 300 litros según ensayo. Clima medio para calefacción según EN 14825 y clima medio para ACS según EN 16147.

Accesorios	
3IDA40020	Acumulador Daitso Aquatank WITD HP 200L
3IDA40021	Acumulador Daitso Aquatank WITD HP 300L
3IDA90104	Resistencia 3 kW
3IDA90105	Resistencia 4,5 kW
3IDA90106	Resistencia 4,5 kW trifásica
3IDA90095	Separador hidráulico 100 litros 8 tomas
3IDA90093	Separador hidráulico 25 litros 4 tomas
3IDA90094	Separador hidráulico 50 litros 8 tomas

Split All in One Urban II



LA SOLUCIÓN MULTITAREA MÁS POTENTE Y COMPACTA PARA CLIMATIZACIÓN Y ACS

Nueva Urban all in one versión II. Una solución basada en la bomba de calor aerotérmica con diseño integrado para satisfacer las necesidades de agua caliente sanitaria y climatización en el hogar. Un modelo renovado, con potencias de 4 a 16kW y combinaciones con acumulador de 190 o 240 litros.

CARACTERÍSTICAS

- SGready para integración de la energía fotovoltaica.
- Contador de energía eléctrica consumida vs energía térmica producida.
- Disponibles sondas de temperatura para zonificación, buffers, EST...(9AMD3442).
- Posibilidad de ubicación del mando en interior para control remoto.
- Múltiples posibilidades de funcionamiento y control sobre los límites de temperatura de ACS.

- Resistencia de back up incluida (función de desinfección con gestión dinámica del ciclo anti-legionela).
- 16 curvas climáticas disponibles y auto actualizables, en modo calefacción.
- Limitación de funcionamiento y control para los modos de calefacción y refrigeración.

CONTROL CENTRALIZADO PARA CONEXIÓN DE VARIAS UNIDADES EN CASCADA

Con una sencilla conexión directa a los diferentes displays de los controles remotos que llevan de serie las unidades monoblock URBAN II, nos permitirá controlar hasta 4 unidades.

CONTROL WI-FI INCLUIDO

El sistema puede ser controlado desde cualquier localización vía Smartphone o Tablet mediante la aplicación **Comfort Home**.





REFRIGERANT
R32



inverter **A⁺⁺⁺**

Modelo		AWD 040	AWD 060	AWD 080	AWD 080	AWD 100	AWD 100	AWD 120	AWD 120T	AWD 140	AWD 140T	AWD 160	AWD 160T
Código		3IDA02010	3IDA02011	3IDA02012	3IDA02014	3IDA02015	3IDA02013	3IDA02016	3IDA02019	3IDA02017	3IDA02020	3IDA02018	3IDA02021
Potencia calorífica A7/W35	kW	4,25	6,20	8,30	8,30	10,00	10,00	12,10	12,10	14,50	14,50	16,00	16,00
Potencia frigorífica A35/W18	kW	4,50	6,55	8,40	8,40	10,00	10,00	12,00	12,00	13,50	13,50	14,90	14,90
Perfil de carga		L	L	L	XL	XL	L	XL	XL	XL	XL	XL	XL
COPdhw EN 16147 clima cálido		3,8	3,8	3,66	4,18	4,18	3,66	3,73	3,73	3,73	3,73	3,73	3,73
COPdhw EN 16147 clima medio		3,1	3,1	3,02	3,36	3,36	3,02	3,00	3,00	3,00	3,00	3,00	3,00
COPdhw EN 16147 clima frío		2,5	2,5	2,61	2,72	2,72	2,61	2,24	2,24	2,24	2,24	2,24	2,24
Tª producción ACS	°C	+30 ~+60	+30 ~+60	+30 ~+60	+30 ~+60	+30 ~+60	+30 ~+60	+30 ~+60	+30 ~+60	+30 ~+60	+30 ~+60	+30 ~+60	+30 ~+60
Conexiones hidráulicas entrada / salida	Pul.	1/1	1/1	1/1	1/1	1/1	1/1	1/1	1/1	1/1	1/1	1/1	1/1
Caudal nominal agua	m³/h	0,73	1,07	1,43	1,43	1,72	1,72	2,08	2,08	2,49	2,75	2,75	2,49
Capacidad del vaso de expansión	l	8	8	8	8	8	8	8	8	8	8	8	8
UNIDAD EXTERIOR													
COP/SCOP Ext 7°C / Imp 35°C		5,18 / 4,85	5,00 / 4,95	5,19 / 5,22	5,19 / 5,22	5,00 / 5,22	5,00 / 5,22	4,96 / 4,81	4,96 / 4,72	4,69 / 4,81	4,69 / 4,62	4,49 / 4,72	4,49 / 4,62
Clase energética Ext 7°C / Imp 35°C		A+++	A+++	A+++	A+++	A+++	A+++	A+++	A+++	A+++	A+++	A+++	A+++
EER/SEER Ext 45°C / Imp 18°C		5,55 / 7,77	4,90 / 8,25	5,05 / 8,94	5,05 / 8,80	4,80 / 8,80	4,80 / 8,94	4,00 / 7,14	4,00 / 7,00	3,60 / 6,85	3,60 / 6,81	3,40 / 6,67	3,40 / 6,63
Alimentación eléctrica	V / n° / Hz	220 / 1 / 50	220 / 1 / 50	220 / 1 / 50	220 / 1 / 50	220 / 1 / 50	220 / 1 / 50	220 / 1 / 50	400 / 3 / 50	220 / 1 / 50	400 / 3 / 50	220 / 1 / 50	400 / 3 / 50
Intensidad máxima	A	18	18	19	19	19	19	30	14	30	14	30	14
Potencia sonora	dB (A)	56	58	59	59	60	60	64	64	65	65	68	68
Rango de funcionamiento Tª Ext.	°C	-25~-+43	-25~-+43	-25~-+43	-25~-+43	-25~-+43	-25~-+43	-25~-+43	-25~-+43	-25~-+43	-25~-+43	-25~-+43	-25~-+43
Refrigerante	Tipo	R32	R32	R32	R32	R32	R32	R32	R32	R32	R32	R32	R32
Carga refrigerante	Kg	1,5	1,5	1,65	1,65	1,65	1,5	1,84	1,84	1,84	1,84	1,84	1,84
Conexiones frigoríficas líquido / gas	Pul.	1/4 / 5/8	1/4 / 5/8	3/8 / 5/8	3/8 / 5/8	3/8 / 5/8	3/8 / 5/8	3/8 / 5/8	3/8 / 5/8	3/8 / 5/8	3/8 / 5/8	3/8 / 5/8	3/8 / 5/8
Distancias máx. vertical / total	m	20 / 30	20 / 30	20 / 30	20 / 30	20 / 30	20 / 30	20 / 30	20 / 30	20 / 30	20 / 30	20 / 30	20 / 30
Distancia precarga - Carga adicional	m / g/m	15 / 20	15 / 20	15 / 38	15 / 38	15 / 38	15 / 38	15 / 38	15 / 38	15 / 38	15 / 38	15 / 38	15 / 38
Dimensiones Alto / Ancho / Fondo	mm	712 / 1008 / 426	712 / 1008 / 426	865 / 1118 / 523	865 / 1118 / 523	865 / 1118 / 523	865 / 1118 / 523	865 / 1118 / 523	865 / 1118 / 523	865 / 1118 / 523	865 / 1118 / 523	865 / 1118 / 523	865 / 1118 / 523
Peso bruto / neto	Kg	60 / 65	60 / 65	78 / 92	78 / 92	78 / 92	78 / 92	100 / 113	116 / 129	100 / 113	116 / 129	100 / 113	116 / 129
UNIDAD INTERIOR													
Capacidad total	l	190	190	190	240	240	190	240	240	240	240	240	240
Alimentación eléctrica	V / n° / Hz	220 / 1 / 50	220 / 1 / 50	220 / 1 / 50	220 / 1 / 50	220 / 1 / 50	220 / 1 / 50	220 / 1 / 50	220 / 1 / 50	220 / 1 / 50	220 / 1 / 50	220 / 1 / 50	220 / 1 / 50
Potencia resistencia apoyo	kW	3	3	3	3	3	3	3	3	3	3	3	3
Tª consigna mín/máx	°C	+5~+65	+5~+65	+5~+65	+5~+65	+5~+65	+5~+65	+5~+65	+5~+65	+5~+65	+5~+65	+5~+65	+5~+65
Potencia sonora	dB (A)	38	38	40	40	40	40	42	42	44	44	44	44
Dimensiones Alto / Ancho / Fondo	mm	1683 / 600 / 600	1683 / 600 / 600	1683 / 600 / 600	1943 / 600 / 600	1943 / 600 / 600	1683 / 600 / 600	1943 / 600 / 600	1943 / 600 / 600	1943 / 600 / 600	1943 / 600 / 600	1943 / 600 / 600	1943 / 600 / 600
Peso bruto / Peso neto	Kg	140 / 161	140 / 161	140 / 161	157 / 178	157 / 178	140 / 161	159 / 180	159 / 180	159 / 180	159 / 180	159 / 180	159 / 180

Accesorios

- 3IDA90095** Separador hidráulico 100 litros 8 tomas
- 3IDA90135** Separador hidráulico 120 litros 8 tomas
- 3IDA90093** Separador hidráulico 25 litros 4 tomas
- 3IDA90133** Separador hidráulico 40 litros 4 tomas
- 3IDA90094** Separador hidráulico 50 litros 8 tomas
- 3IDA90134** Separador hidráulico 80 litros 8 tomas

MULTITAREA MONOBLOC

Solución multitarea compacta, preparada para conectar hidráulicamente sin necesidad de manipulación frigorífica.

La gama Monobloc de Daitsu es la solución ideal para reformas y planes renove de sustitución de calderas.

Las bombas de calor Active y Drive utilizan el gas refrigerante R290 y proporcionan agua caliente sanitaria y climatización en frío o calor mediante fancoils, suelo radiante o radiadores, gracias a la impulsión de agua de hasta a 75°C.

DRIVE

MÁXIMA EFICIENCIA ENERGÉTICA CON COP DE HASTA 4,99.

ACTIVE II

MÁXIMA EFICIENCIA ENERGÉTICA CON COP DE HASTA 4,79.



inverter

REFRIGERANT
R290

A+++

Eficiencia energética gracias al motor de ventilador DC inverter



Compatible con toda la gama de fancoils Daitsu



Salida de agua a -75 °C para mantener la instalación de radiadores convencionales



Diseño robusto y de máxima calidad



Permite la integración del equipo mediante el control Modbus RS485



Control WiFi incorporado



Interfaz de gestión remota mediante control táctil



Bajo nivel sonoro para un ambiente relajado



Incluye resistencia de compresor y de bandeja de drenaje

Esquemas Multitarea

Aplicación centralizada multitarea con monobloc Drive.

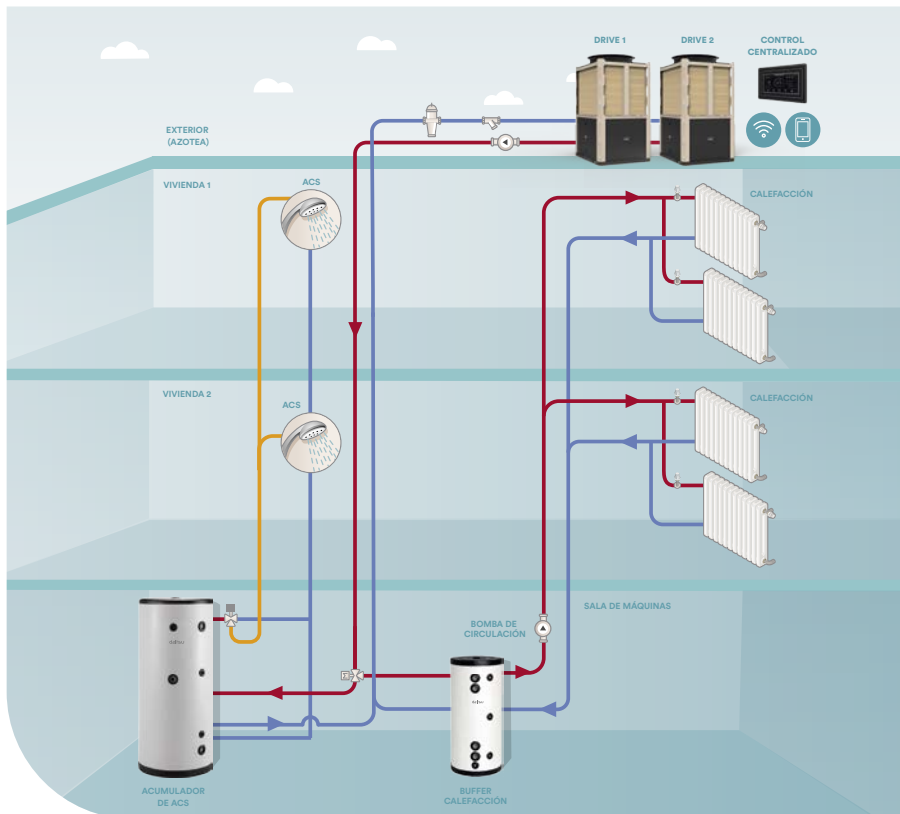

Aplicación Monobloc Active II con radiadores convencionales y acumulador de ACS.

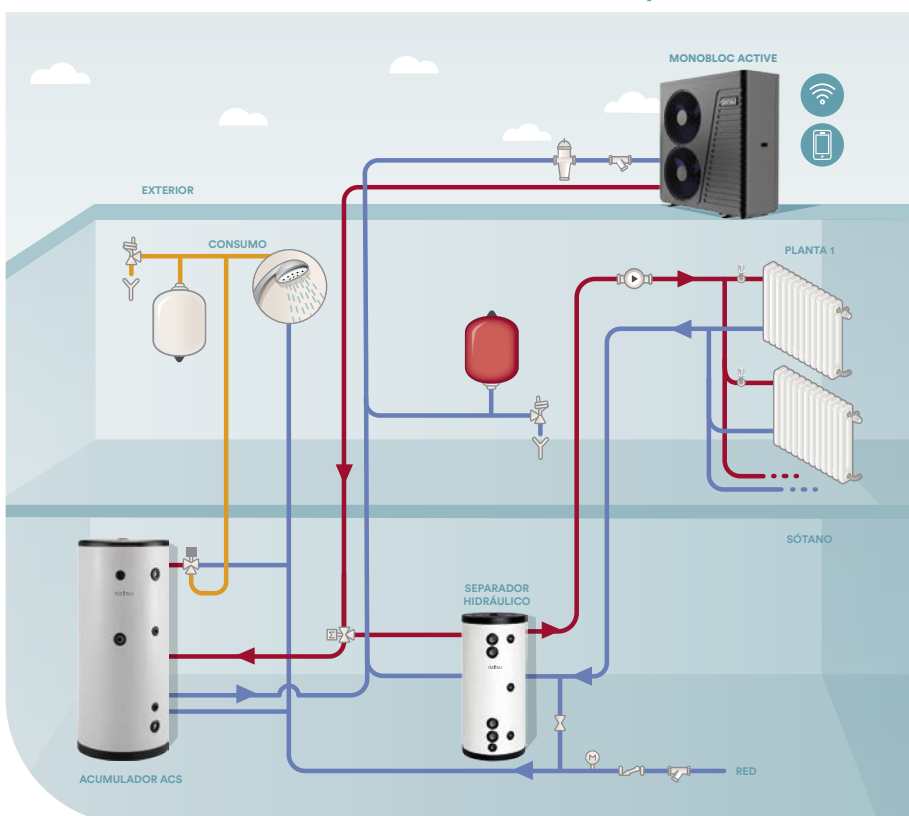

Monobloc Active II ¡NUEVO!



MÁXIMA EFICIENCIA A ALTA TEMPERATURA

La bomba de calor Daitsu Monobloc Active II es la solución para reformas y planes renove de calderas, donde es necesario llegar a los 70°C de impulsión para los radiadores. Un equipo robusto que gracias a su funcionamiento con gas R290, necesita menos volumen de refrigerante y, por tanto, produce menores emisiones de CO2 logrando una máxima eficiencia.

CARACTERÍSTICAS

- Elegante diseño con acabados de máxima calidad.
- Clasificación energética A+++.
- Motor de ventilador DC Inverter de alta eficiencia.
- Temperatura máxima de salida del agua caliente a 75°C.
- Resistencia de compresor y de bandeja de drenaje.
- Carcasa de material ABS anticorrosión.
- Interior protegido con espuma piramidal para reducir el nivel sonoro.
- Incluye kit hidráulico con bomba de circulación y interruptor de flujo.
- Desescarche automático.
- Válvula de drenaje incluida.
- Control multizona.
- Función SG para integración fotovoltaica.

CONTROL CENTRALIZADO

- Control en cascada inteligente capaz de gestionar simultáneamente hasta 16 unidades Monobloc Active II a través del protocolo de comunicación ModBus RS 485.
- Integra curvas de calefacción compensando la Tª de consigna en función de la Tª exterior o la de los acumuladores de ACS.
- Posibilidad de asignar una dirección a las diferentes unidades controladas de forma automática.
- Programación semanal.
- Optimiza la función de desescarche utilizando en conjunto las diferentes unidades conectadas.

CONTROL DESDE APP

El sistema puede ser controlado desde cualquier localización vía Smartphone o Tablet mediante la aplicación **Warmlink**, gracias a la tarjeta SIM incluida (sin necesidad de Wifi en la vivienda).





Modelo		AOWD 17X ☺	AOWD2 04X	AOWD2 06X	AOWD2 10X	AOWD2 17X	AOWD2 10TX	AOWD2 17TX
Código		3IDA02399	3IDA11497	3IDA11498	3IDA11499	3IDA11500	3IDA11501	3IDA11502
Potencia frigorífica A35/W18	kW	15,50	4	6	10	17	10	17
Potencia calorífica A7/W35	kW	17	4	7	12	17	12	17
Potencia calorífica A7/W55	kW	17	4,5	7	9,27	17	9,27	17
EER / COP		3,12 / 4,44	4,24 / 4,79	4,12 / 4,78	4,30 / 4,55	4,05 / 4,22	4,30 / 4,57	4,05 / 4,23
Coefficiente energético SCOP		3,21	3,36	3,51	3,66	3,61	3,60	3,62
Clase energética 35°C		A+++	A+++	A+++	A+++	A+++	A+++	A+++
Alimentación eléctrica	V / n° / Hz	230 / 1 / 50	230 / 1 / 50	230 / 1 / 50	230 / 1 / 50	230 / 1 / 50	400 / 3 / 50	400 / 3 / 50
Intensidad máxima	A	35	13	17	24	36,1	12,2	16,1
Temperatura salida de agua frío	°C	5-20	5-20	5-20	5-20	5-20	5-20	5-20
Temperatura salida de agua calor	°C	15-75	15-75	15-75	15-75	15-75	15-75	15-75
Rango de Tª de trabajo mín / máx	°C	-25 / 43	-25 / 43	-25 / 43	-25 / 43	-25 / 43	-25 / 43	-25 / 43
Refrigerante	Tipo	R290	R290	R290	R290	R290	R290	R290
Carga refrigerante	Kg	1,3	0,65	0,65	1	1,4	1	1,4
Ventilador	Tipo / n°	DC / 2	DC / 1	DC / 1	DC / 1	DC / 2	DC / 1	DC / 2
Presión sonora a 1 m	dB (A)	47	42	45	46	48	46	48
Conexiones hidráulicas	Pul.	1	1	1	1	1	1	1
Potencia sonora (EN12102)	dB (A)	62	56	60	61	67	61	67
Presión disponible bomba	mca	12,5	5	7,5	8	10,4	8	10,4
Caudal nominal agua	m³/h	2,92	0,69	1	1,7	2,92	1,7	2,92
Dimensiones Alto / Ancho / Fondo	mm	1330 / 1250 / 540	795 / 1167 / 407	795 / 1167 / 407	928 / 1287 / 458	1330 / 1250 / 540	928 / 1287 / 458	1330 / 1250 / 540
Peso neto	Kg	202	115	115	140	205	150	220

* Certificación Keymark para el modelo AOWD 17X

☺ Hasta fin de existencias

*Datos calculados en condiciones estándar con Aquatank de 200 o 300 litros según ensayo.

Accesorios	
3IDA40028	Acumulador Daitsu Aquatank Neo HP200L
3IDA40029	Acumulador Daitsu Aquatank Neo HP300L
3IDA40020	Acumulador Daitsu Aquatank WITD HP 200L
3IDA40021	Acumulador Daitsu Aquatank WITD HP 300L
3IDA90131	Control centralizado MB Active
3IDA90130	Control Wi-Fi para Monobloc Active
3IDA90095	Separador hidráulico 100 litros 8 tomas
3IDA90135	Separador hidráulico 120 litros 8 tomas
3IDA90093	Separador hidráulico 25 litros 4 tomas
3IDA90133	Separador hidráulico 40 litros 4 tomas
3IDA90094	Separador hidráulico 50 litros 8 tomas
3IDA90134	Separador hidráulico 80 litros 8 tomas

Monobloc Drive ¡NUEVO!



SOLUCIONES DE ALTA CAPACIDAD CON REFRIGERANTE NATURAL

Nueva gama de bombas de calor de media capacidad aire/agua, con potencias caloríficas de 20 kW y 35 kW, combinables para la producción en cascada de hasta 16 unidades.

Su diseño compacto incluye una bomba hidráulica integrada en el interior de la unidad en el modelo de 20 kW para la conexión a acumuladores de ACS, radiadores, fancoils, suelo radiante u otras aplicaciones comerciales y residenciales centralizadas.

Un equipo de máxima eficiencia energética A+++; alta temperatura de producción de agua 73 °C y gas refrigerante R290 de muy bajo PCG (0,5).

CARACTERÍSTICAS

- Clasificación energética A+++ a 35°C y A++ a 55°C.
- Compresor scroll inverter máxima precisión del control de la temperatura del agua.
- Varios modelos de funcionamiento silencioso.
- Temperatura de salida del agua a 73°C con temperatura exterior de -7°C.
- Lógica de control EEV para mantener la temperatura de salida de agua constante.
- Desescarche inteligente a través de ajuste de frecuencia y compensación.
- Inverter EVI (con inyección de vapor) COP elevados a bajas temperaturas exteriores de trabajo.
- Tecnología de precalentamiento que aumenta el ciclo de vida del compresor.



Modelo		AOWD 20TX	AOWD 35TX
Código		3IDA11503	3IDA11504
Potencia calorífica A7/W35	kW	20	35
Potencia frigorífica	kW	16	24
EER / COP		2,2 / 4,69	2,4 / 4,99
SCOP - Alta temperatura		3,49	3,26
SCOP - Media temperatura		4,71	4,52
Clase energética 35°C		A+++	A+++
Alimentación eléctrica	V / nº / Hz	380 / 3 / 50	380 / 3 / 50
Rango de funcionamiento Tª Ext.	°C	-25 ~+43	-25 ~+43
Intensidad máxima	A	17	30
Rango de funcionamiento frío	°C	5 ~+20	5 ~+20
Rango de funcionamiento calor	°C	15 ~+73	15 ~+73
Refrigerante	Tipo	R290	R290
Carga refrigerante	Kg	1,8	1,5 x 2
Ventilador	Tipo / nº	DC / 2	DC / 1
Presión sonora	dB (A)	53	62
Conexiones hidráulicas	Pul.	G1	G1,5
Potencia sonora	dB (A)	68	74
Dimensiones Alto / Ancho / Fondo	mm	1330 / 1350 / 540	1816 / 1198 / 980
Peso bruto / Peso neto	Kg	223 / 202	456 / 363

Accesorios	
3IDA40028	Acumulador Daitsu Aquatank Neo HP200L
3IDA40029	Acumulador Daitsu Aquatank Neo HP300L
3IDA40020	Acumulador Daitsu Aquatank WITD HP 200L
3IDA40021	Acumulador Daitsu Aquatank WITD HP 300L
3IDA90131	Control centralizado MB Active
3IDA90130	Control Wi-Fi para Monobloc Active
3IDA90095	Separador hidráulico 100 litros 8 tomas
3IDA90135	Separador hidráulico 120 litros 8 tomas
3IDA90093	Separador hidráulico 25 litros 4 tomas
3IDA90133	Separador hidráulico 40 litros 4 tomas
3IDA90094	Separador hidráulico 50 litros 8 tomas
3IDA90134	Separador hidráulico 80 litros 8 tomas

Heatank V4.1 ¡NUEVO!



LA SOLUCIÓN MÁS COMPACTA Y EFICIENTE PARA AGUA CALIENTE SANITARIA

La bomba de calor para producción de ACS HEATANK V4.1 es una unidad prácticamente plug&play capaz de suministrar a los usuarios ACS durante todo el año de manera rápida y confortable como lo haría un termo eléctrico convencional pero con la ventaja de que aprovecha la energía contenida en el aire y la transforma en ACS para que la eficiencia sea aproximadamente un 350% superior al termo convencional.

Una bomba de calor que abastece de agua caliente al hogar con las mayores ventajas: alta eficiencia energética, elevado rendimiento y mínimo consumo. Y todo con un diseño compacto y elegante que le permite adaptarse a cualquier estancia de la vivienda.

CARACTERÍSTICAS

- Equipo para instalación mural de 100-150 litros y 200-300 litros para instalación de pie.
- Bajo nivel sonoro y mínimas pérdidas de calor.
- Aislamiento térmico de poliuretano expandido de alto espesor.

- Producción de ACS hasta 60 °C sin resistencias eléctricas de apoyo
- Intercambiador de calor microcanal de alta eficiencia
- Rango de funcionamiento a temperaturas exteriores elevadas, de -5°C a 43°C.
- Resistencia eléctrica integrada de 1,5kW con termostato de seguridad.
- Incluye válvula de seguridad de sobrepresión y exceso de temperatura.
- Bandeja y tubo de condensados incluidos para facilitar la instalación garantizando el diseño.
- Ánodo de magnesio anticorrosión.

CONTROL WI-FI (OPCIONAL)

La unidad interior puede ser controlada desde cualquier localización vía Smartphone o Tablet mediante la aplicación **HITemp**.

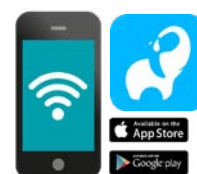



REFRIGERANT R290 **inverter** A⁺⁺



Modelo		AIHD V4.1 100L	AIHD V4 150L	AIHD V4.1 200L	AIHD V4.1 300L	AIHD V4.1 300L SOLAR
Código		3IDA11505	3IDA03004	3IDA11506	3IDA11507	3IDA11508
Potencia calorífica	kW	0,9	0,9	1,5	1,5	1,5
Capacidad del depósito	l	100	150	200	300	300
Consumo eléctrico	kW	0,25	0,25	0,41	0,41	0,41
Intensidad absorbida	A	1,1	1,1	1,8	1,8	1,8
Alimentación eléctrica	V / n° / Hz	230 / 1 / 50	230 / 1 / 50	230 / 1 / 50	230 / 1 / 50	230 / 1 / 50
Descarga de aire		Vertical	Vertical	Vertical	Vertical	Vertical
Compresor	Tipo	Rotativo	Rotativo	Rotativo	Rotativo	Rotativo
Caudal de aire	m ³ /h	97 - 830	97 - 830	110 - 1000	110 - 1000	110 - 1000
Presión disponible	Pa	0-80	0-80	40	0-110	0-110
Temperatura salida agua	°C	60	60	60	60	60
Presión de funcionamiento (min/máx)	Pa	1,3 / 3,2	1,3 / 3,2	1,3 / 3,2	1,3 / 3,2	1,3 / 3,2
Nivel sonoro	dB (A)	43	43	43	43	43
COPdhw EN 16147 clima cálido		2,89	3,35	3,53	3,91	3,91
COPdhw EN 16147 clima medio		2,63	2,78	3,09	3,41	3,41
COPdhw EN16147 clima frío		2,25	2,47	2,56	2,75	2,75
Conexiones hidráulicas	Pul.	3/4	3/4	3/4	3/4	3/4
Clasificación energética		A+	A+	A+	A+	A+
Eficiencia energética estacional	%	110,3	110,3	129,3	124,7	124,7
Perfil de carga		M	L	L	L	XL
Rango de funcionamiento	°C	-5 ~ +43	-5 ~ +43	-5 ~ +43	-5 ~ +43	-5 ~ +43
Resistencia de apoyo	kW	1,5	1,5	1,5	1,5	1,5
Serpentín solar	m ²	-	-	-	-	1
Refrigerante	Tipo	R290	R290	R290	R290	R290
Carga refrigerante	Kg	0,15	0,15	0,15	0,15	0,15
Dimensiones alto / diámetro	mm	1120 / 560	1430 / 560	1600 / 640	1905 / 640	1905 / 640
Peso bruto / Peso neto	Kg	74 / 62	84 / 71	113 / 96	129 / 112	129 / 112

Accesorios

3IDA90099 Interfaz Wifi Heatank



Heatank Infinity



SISTEMA MODULAR PARA PRODUCCIÓN DE ACS

Heatank Infinity es la nueva bomba de calor modular de 315 litros diseñada para la producción de ACS en soluciones comerciales. Permite la posibilidad de instalar los equipos en paralelo aumentando la capacidad, adaptándose a las necesidades y manteniendo en todo momento el servicio del “agua caliente sin fin”. Gracias a este sistema, los costes operativos pueden ser hasta un 75% menores que los de un calentador de agua eléctrico.

CARACTERÍSTICAS

- Potencia máxima de 11 kW (6 kW con bomba de calor + 4,8 kW de resistencias).
- Posibilidad de instalación modular en paralelo.
- Salida de agua a 60°C.
- Conectividad Modbus.
- Diseñado para instalación en exteriores (IPX4) e interiores.
- Función de desescarche inteligente automático.
- Indicador del volumen de agua caliente disponible en el depósito.
- Gran rejilla de aire para mejorar el intercambio de calor.
- Función de programación, modo vacaciones y modo ECO.

CONTROL WI-FI OPCIONAL

El sistema puede ser controlado desde cualquier localización vía Smartphone o Tablet mediante la aplicación **HITemp**.



APLICACIONES

Ideal para aplicaciones profesionales con demandas medias de ACS: lavanderías, restaurantes, peluquerías, obradores, granjas, túneles de lavado, etc.

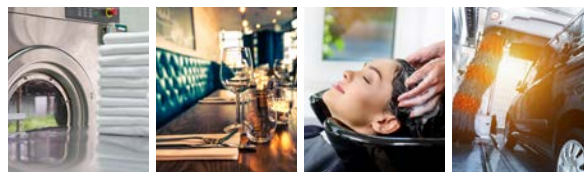

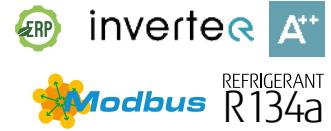

Modelo	HEATANK INFINITY 315L	
Código	3IDA03022 ☺	
Potencia calorífica	kW	6
Capacidad del depósito	l	315
Consumo eléctrico	kW	1,46
Intensidad absorbida	A	6,08
Alimentación eléctrica	V / nº / Hz	230 / 1 / 50
Descarga de aire		Frontal
Compresor	Tipo	Rotativo
Volumen de aire	m³/h	1000
Temperatura salida agua	°C	60
Presión de operación (min/máx)	Pa	1,3 / 2,6
Nivel sonoro	dB (A)	52
COPdhw EN 16147 clima medio		2,56
Conexiones hidráulicas	Pul.	3/4
Clasificación energética		A+
Eficiencia energética estacional	%	105,3
Perfil de carga		XL
Rango de funcionamiento	°C	-5 ~ +43
Resistencia de apoyo	kW	4,8
Refrigerante	Tipo	R134A
Carga refrigerante	Kg	2,7
Dimensiones alto / diámetro	mm	2250 / 640
Peso bruto / Peso neto	Kg	176 / 157

☺ Hasta fin de existencias

*Datos calculados para una temperatura ambiente de 20°C, temperatura de producción de ACS de 55°C y temperatura de entrada de agua de red a 15°C.

Accesorios

3IDA90099 Interfaz Wifi Heatank



INSTALACIÓN INDIVIDUAL

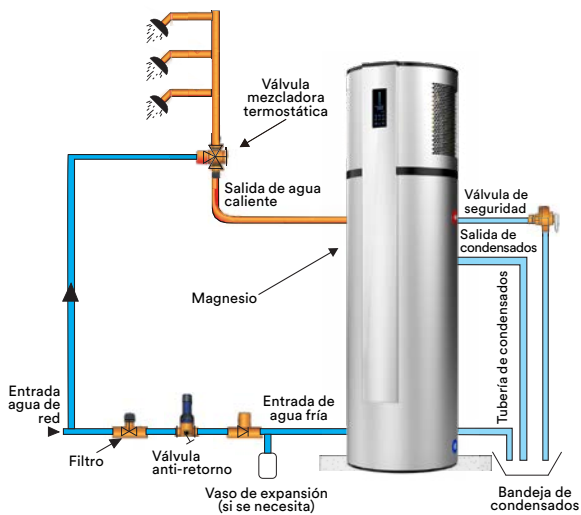

INSTALACIÓN EN PARALELO

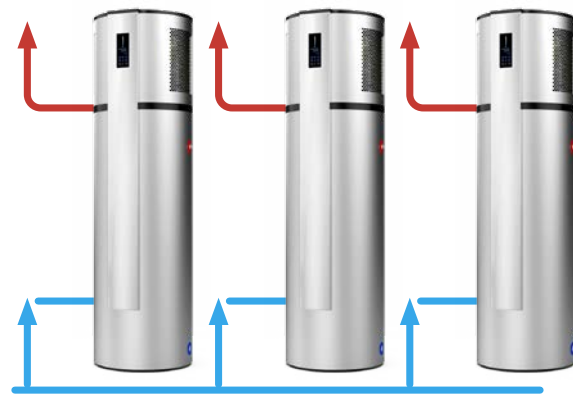

HT PRO II ¡NUEVO!



SISTEMA DE PRODUCCIÓN DE ACS A ALTA TEMPERATURA, PARA INSTALACIONES DE CONSUMOS ELEVADOS

La bomba de calor HT PRO de CO₂ permite producir agua caliente sanitaria hasta a 90°C de forma sencilla y con la máxima eficiencia. Está diseñada para aplicaciones comerciales o industriales que necesitan producir un volumen de agua de entre 3.000 y 15.000 litros/día. La ventaja principal es el uso del refrigerante natural R-744 (CO₂), que permite reducir hasta un 70% el importe de la factura respecto a los sistemas de caldera tradicionales, además de minimizar el impacto en el medio ambiente.

APLICACIONES

Ideal para aplicaciones profesionales con demandas medias/ altas de ACS: promociones de viviendas, residencias, hoteles, lavanderías, restaurantes, peluquerías, obradores, granjas, túneles de lavado, etc.





REFRIGERANT
R744



Modelo		HT PRO II 018	HT PRO II 024	HT PRO II 030	HT PRO II 040	HT PRO II 050	HT PRO II 100
Código		3IDA11509	3IDA11510	3IDA11511	3IDA11512	3IDA11513	3IDA11514
Potencia calorífica T°7/W60	kW	16,6	25,5	33,7	40,7	53,1	102
COP T°7/W60		4,08	4,02	4,07	3,88	3,86	4,20
Potencia calorífica T°-7/W60	kW	11,7	18,3	23,8	28,9	38,0	73,4
COP T°-7/W60		2,40	2,64	2,83	2,37	2,29	2,74
Potencia calorífica T°12/W60	kW	18,3	27,6	37,1	44,0	57,3	110,0
COP T°12/W60		4,58	4,46	4,57	4,36	4,34	4,68
Rango de funcionamiento T° Ext.	°C	-15 ~ +43	-15 ~ +43	-15 ~ +43	-15 ~ +43	-15 ~ +43	-15 ~ +43
Producción de agua caliente	°C	45 - 90	45 - 90	45 - 90	45 - 90	45 - 90	45 - 90
Alimentación eléctrica	V / n° / Hz	400 / 3 / 50	400 / 3 / 50	400 / 3 / 50	400 / 3 / 50	400 / 3 / 50	400 / 3 / 50
Kit hidráulico - Diámetro de entrada	Pul.	1/2	11/4	11/4	11/2	11/2	2
Kit hidráulico - Diámetro de salida	Pul.	1/2	11/4	11/4	11/2	11/2	2
Compresor	Tipo	Semihermético					
Compresor	n°	1					
Ventilador	Tipo / n°	Vertical / 1	Vertical / 1	Vertical / 1	Vertical / 2	Vertical / 2	Vertical / 3
Caudal de aire	m³/h	5716	6348	10753	11808	15214	26834
Refrigerante	Tipo	R744	R744	R744	R744	R744	R744
Carga refrigerante	Kg	4,30	6,40	6,70	8,60	9,60	20
Presión sonora 10m	dB (A)	38	46	46	48	56	56
Potencia sonora	dB (A)	70	78	78	80	88	88
Dimensiones Alto / Ancho / Fondo	mm	2100 / 1100 / 950	2180 / 1730 / 930	2180 / 1730 / 970	2180 / 2380 / 966	2450 / 3050 / 1120	2450 / 3050 / 1120
Peso neto	Kg	400	550	550	750	750	1500

Accesorios montados en fábrica

3IDA90111	Arranque suave HT PRO 100
3IDA90107	Arranque suave HT PRO 24
3IDA90108	Arranque suave HT PRO 30
3IDA90109	Arranque suave HT PRO 40
3IDA90110	Arranque suave HT PRO 50
3IDA90112	Bomba de agua para ACS HT PRO 10-18
3IDA90113	Bomba de agua para ACS HT PRO 24-50
3IDA90114	Opción para conductos HT PRO 10-100
3IDA90121	Protección del serpentín HT PRO 10
3IDA90127	Protección del serpentín HT PRO 100
3IDA90122	Protección del serpentín HT PRO 18
3IDA90123	Protección del serpentín HT PRO 24
3IDA90124	Protección del serpentín HT PRO 30
3IDA90125	Protección del serpentín HT PRO 40
3IDA90126	Protección del serpentín HT PRO 50
3IDA90120	Recuperación de frío HT PRO 100
3IDA90116	Recuperación de frío HT PRO 24
3IDA90117	Recuperación de frío HT PRO 30
3IDA90118	Recuperación de frío HT PRO 40
3IDA90119	Recuperación de frío HT PRO 50
3IDA90115	Silenciamiento unidad HT PRO 24-100
3IDA90144	Control externo HT PRO maestro-esclavo

*Producto a medida y bajo pedido, por favor, consulte con su comercial o prescriptor para más detalles.

Coral II



LA MEJOR CLIMATIZACIÓN PARA PISCINAS Y SPAS

Las bombas de calor y frío CORAL II con tecnología inverter obtienen la energía gratuita contenida en el aire para cederla a las piscinas, minimizando costes y prolongando la temporada de baño durante todo el año.

Además de proporcionar estabilidad en la temperatura del agua y unos niveles sonoros muy bajos.

SENCILLA INSTALACIÓN

Una solución diseñada para ir conectada al sistema de tratamiento de agua de la propia piscina, facilitando su instalación.

CONTROL CON CONEXIÓN WIFI DE SERIE

Pantalla táctil a color de 3,5 pulgadas con la que se puede establecer cualquier tipo de configuración de temperatura y uso, así como programación horaria y función smart grid para funcionamiento híbrido con energía solar fotovoltaica.

CARACTERÍSTICAS

- Eficiencia de más del 500 %.
- Intercambiador de titanio óptimo para agua clorada o salada.
- Se puede utilizar tanto para calentar como para enfriar. Está disponible para trabajar a una temperatura ambiente de -2 °C a 40 °C.
- Aplicación inteligente a través de WIFI o 5G DTU. Los usuarios pueden controlar la unidad fácilmente en cualquier lugar y en cualquier momento.
- Desescarche inteligente y automático a través de la inversión de ciclo y gracias a un chasis optimizado.

CONTROL WI-FI

El sistema de aire acondicionado puede ser controlado desde cualquier localización vía Smartphone o Tablet mediante la aplicación **InverterTemp***.





Modelo		SWD 28 K	SWD 30 K	SWD 40 K	SWD 54 K	SWD 60 K	SWD 80 K	SWD 80 TK	SWD 90 TK
Código		3IDA45510	3IDA45511	3IDA45512	3IDA45513	3IDA45514	3IDA45515	3IDA45516	3IDA45517
Superficie de piscina recomendada	m²	18-35	25-50	30-60	40-75	50-90	65-120	65-120	90-170
Potencia calorífica Ext 27°C Agua 26°C - 28°C	kW	2,0 - 7,0	2,4 - 9,0	2,56 - 11,5	4,05 - 15,5	4,38 - 18,4	4,7 - 24,0	9,8 - 24,6	7,7 - 28,0
Consumo eléctrico Ext 27°C Agua 26°C - 28°C	kW	0,25 - 1,21	0,3 - 1,55	0,3 - 1,9	0,5 - 2,63	0,52 - 3,17	0,36 - 4,0	0,70 - 3,52	0,59 - 4,7
COP Ext 27°C Agua 26°C - 28°C		8,0 - 5,8	8,0 - 5,8	8,5 - 6,0	8,1 - 5,6	8,5 - 5,8	13,0 - 6,0	14,0 - 7,0	13,0 - 6,0
Potencia calorífica Ext 15°C Agua 26°C - 28°C	kW	1,1 - 5,0	1,2 - 6,5	1,5 - 8,5	2,2 - 11,4	2,4 - 13,8	4,40 - 18,5	7,2 - 19,1	6,4 - 21,8
Consumo eléctrico Ext 15°C Agua 26°C - 28°C	kW	0,18 - 1,25	0,2 - 1,57	0,24 - 1,97	0,35 - 2,59	0,39 - 3,14	0,61 - 4,02	0,94 - 3,60	0,87 - 4,74
COP Ext 15°C Agua 26°C - 28°C		6,0 - 4,0	6,0 - 4,1	6,2 - 4,3	6,2 - 4,4	6,1 - 4,5	7,2 - 4,6	7,6 - 5,3	7,3 - 4,6
Potencia calorífica Ext 10°C Agua 26°C - 28°C	kW	1,3 - 4,6	1,56 - 5,9	1,66 - 7,5	2,63 - 10,0	2,84 - 12,0	5,0 - 15,6	5,7 - 15,6	5,7 - 17,8
Consumo eléctrico Ext 10°C Agua 26°C - 28°C	kW	0,26 - 1,28	0,31 - 1,64	0,33 - 1,97	0,52 - 2,56	0,56 - 3,08	0,82 - 3,91	0,90 - 3,54	0,90 - 4,13
COP Ext 10°C Agua 26°C - 28°C		5,0 - 3,6	5,0 - 3,6	5,0 - 3,8	5,0 - 3,9	5,1 - 3,9	6,1 - 4,0	6,3 - 4,4	6,3 - 4,3
Potencia frigorífica Ext 10°C Agua 8°C - 10°C	kW	0,88 - 3,07	0,37 - 3,13	1,04 - 4,07	1,21 - 4,72	1,35 - 5,55	5,39 - 12,5	8,08 - 13,57	8,08 - 13,57
Consumo eléctrico Ext 10°C Agua 8°C - 10°C	kW	0,28 - 0,96	0,12 - 1,00	0,30 - 1,23	0,7 - 1,67	0,91 - 1,74	0,76 - 2,05	2,46 - 3,37	2,46 - 3,37
EER Ext 10°C Agua 8°C - 10°C		2,06 - 4,93	2,04 - 4,85	2,16 - 5,14	2,42 - 5,09	2,53 - 5,63	3,53 - 4,76	3,27 - 4,05	3,27 - 4,05
Alimentación eléctrica	V / n° / Hz	230 / 1 / 50	230 / 1 / 50	230 / 1 / 50	230 / 1 / 50	230 / 1 / 50	230 / 1 / 50	400 / 3 / 50	400 / 3 / 50
Intensidad máxima absorbida	A	6,80	9,90	11,50	14,92	15,72	23,94	10,22	10,22
Compresor	n° / Tipo	1 / Rotativo	1 / Rotativo	1 / Rotativo	1 / Rotativo	1 / Rotativo	1 / Rotativo	1 / Rotativo	1 / Rotativo
Ventilador	n° / Tipo	1 / Horizontal	1 / Horizontal	1 / Horizontal	1 / Horizontal	1 / Horizontal	1 / Horizontal	1 / Horizontal	1 / Horizontal
Velocidad máxima del ventilador	rpm	700	700	850	750	750	800	700	800
Nivel sonoro 1m	dB (A)	38 - 51	40 - 52	42 - 53	44 - 55	44 - 56	45 - 56	44 - 56	45 - 57
Intercambiador	Tipo	Titanio Clase S1	Titanio Clase S1	Titanio Clase S1	Titanio Clase S1	Titanio Clase S1	Titanio Clase S1	Titanio Clase S1	Titanio Clase S1
Caudal de agua	m³/h	2,8	3	3,2	5,1	5	10	10	12
Pérdida de carga	kPa	2	3	3	6	6	14	14	17
Nivel de resistencia a la humedad	Clase	IPX4	IPX4	IPX4	IPX4	IPX4	IPX4	IPX4	IPX4
Refrigerante	Tipo	R32	R32	R32	R32	R32	R32	R32	R32
Carga refrigerante	Kg	0,32	0,40	0,45	0,65	0,75	1,2	1,4	1,4
Dimensiones Alto / Ancho / Fondo	mm	888 / 360 / 618	888 / 360 / 618	888 / 360 / 618	1048 / 450 / 770	1048 / 450 / 770	1160 / 490 / 862	1160 / 490 / 862	1160 / 490 / 862
Peso neto	Kg	40	42	46	60	60	87	99	99

Aquatank NEO HP



DISEÑADO PARA INSTALACIONES CON BOMBA DE CALOR

Los interacumuladores AQUATANK NEO HP de acero esmaltado, cuentan con un intercambiador tipo serpentín de gran superficie y están equipados con protección anódica y tratamiento interno de acero laminado en frío con doble capa de esmalte, horneado a 860°C según DIN 4753.

El aislamiento de alta calidad es poliuretano expandido ecológicamente.

Diseñado específicamente para funcionar con bomba de calor gracias a la disposición y a la elevada superficie de intercambio, que maximiza el rendimiento para los caudales y el salto térmico de las bombas de calor aerotérmicas.

CARACTERÍSTICAS

- Revestimiento externo en cuero sintético de PVC y tapas ABS de alta resistencia.
- Depósito de agua de acero laminado en frío, con doble capa interior de esmalte (Vitrificado/GLASS).
- Aislamiento térmico que reduce al mínimo las pérdidas térmicas, manteniendo la temperatura del agua caliente.
- Aislamiento térmico de poliuretano ecológico dilatado.
- Alojamiento para resistencias eléctricas usadas opcionalmente como fuente de energía auxiliar.
- Ánodo de magnesio para protección de la cuba incluido.



Modelo		NEO HP 0200L	NEO HP 0300L
Código		3IDA40028	3IDA40029
Capacidad total	l	181	276
Intercambiador	Tipo	Serpentín	Serpentín
Tipo de aislamiento		Poliuretano rígido	Poliuretano rígido
Grosor de aislamiento	mm	50	50
Dimensiones intercambiador	m ²	2,60	3,80
Volumen del intercambiador	l	13	18
Instalación		Vertical	Vertical
Clasificación energética		B	B
Potencia generada 80°C / 60°C	kW	63	90
Caudal necesario int. 80°C / 60°C	m ³ /h	1,55	2,22
Pérdida de carga 80°C / 60°C	kPa	5,6	11,7
Diámetro brida inspección	mm	180	180
Presión máxima	bar	10	10
Presión máxima del intercambiador	bar	6	6
Temperatura máxima	°C	95	95
Diámetro conexión termómetro	Pul.	1/2	1/2
Diámetro conexión ACS	Pul.	1	1
Diámetro conexión sonda de temperatura	Pul.	1/2	1/2
Dimensiones diámetro / alto con aislamiento	mm	600 / 1230	600 / 1760
Peso neto	Kg	105	151

Accesorios

3IDA90136	Resistencia 2kW Aquatank monofásico
3IDA90137	Resistencia 3kW para Aquatank Monofásica

Aquatank WITD HC



ACUMULACIÓN DE ALTA CAPACIDAD

Los acumuladores de alta capacidad de acero vitrificado están diseñados para la producción de agua caliente sanitaria compatible con el sistema de bomba de calor HT PRO. El aislamiento es de poliuretano blando de 100 mm.

CARACTERÍSTICAS

- Compatible con múltiples aplicaciones.
- Rapidez en la acumulación.
- Máximo confort garantizando un suministro abundante y continuo.
- Alta eficiencia y bajos costes operativos.
- Fiabilidad y durabilidad anti-corrosión.
- Fácil instalación y mantenimiento.



Modelo		WITD HC 1000L	WITD HC 2000L	WITD HC 3000L	WITD HC 4000L	WITD HC 5000L
Código		3IDA40051	3IDA40053	3IDA40055	3IDA40056	3IDA40057
Volumen	l	955	1990	2848	4043	4854
Tipo de aislamiento	Tipo	Poliuretano blando	Poliuretano blando	Poliuretano blando	Poliuretano blando	Poliuretano blando
Clasificación energética		C	C	-	-	-
Presión máxima	bar	10	8	8	6	6
Temperatura máxima	°C	95	95	95	80	80
Diámetro brida inspección	mm	480 / 400	480 / 400	480 / 400	480 / 400	480 / 400
Diámetro conexión ACS	Pul.	1 1/2	2	2	3	3
Diámetro conexión termómetro	Pul.	1/2	1/2	1/2	1/2	1/2
Diámetro conexión sonda de temperatura	Pul.	1/2	1/2	1/2	1/2	1/2
Diámetro conexión bobina de drenaje	Pul.	1	1 1/4	1 1/4	1 1/4	1 1/4
Diámetro conexión entrada agua fría	Pul.	1 1/2	2	2	3	3
Diámetro conexión ánodo	Pul.	1/2	1/2	1/2	1/2	1/2
Diámetro conexión recirculación del calentador eléctrico	Pul.	1 1/2	1 1/2	1 1/2	1 1/2	1 1/2
Altura total con aislamiento	mm	2205	2470	2680	2650	2760
Diámetro con aislamiento	mm	990	1300	1450	1700	1800
Grosor de aislamiento	mm	100	100	100	100	100
Peso neto	Kg	207	405	587	546	696

Accesorios

3IDA90065	Resistencia 2 kW Cu para Aquatank
3IDA90088	Resistencia 3 kW para Aquatank Trifásica
3IDA90066	Resistencia 3kW para Aquatank Monofásica
3IDA90089	Vaina para sonda acumuladores Aquatank 200 mm
3IDA90068	Ánodo Electrónico WITD >1000L. 350mm

CALIDAD DEL AIRE INTERIOR

El 90 % del aire que respiramos es aire interior y puede estar hasta 5 veces más contaminado que el aire exterior. Daitsu, gracias a su amplio abanico de soluciones de calidad de aire interior, asegura unas condiciones saludables para favorecer respirar aire puro en cualquier espacio, ya sea doméstico, comercial o industrial.

CALIDAD DEL AIRE INTERIOR

Purificadores domésticos

Holly	92
Purifier	93

Recuperadores de calor alta eficiencia

Freshome	94
HRD LITE EC	96

Unidades de tratamiento de aire	98
---------------------------------	----

SERVICIOS INCLUIDOS



SERVICIOS OPCIONALES



Para contratar servicios consultar al final del catálogo.

Reservados los derechos a modificar modelos y datos técnicos.

Holly



DISEÑO INNOVADOR Y COMPACTO

La gama HOLLY cuenta con un elegante diseño en cuerpo redondo que permite purificar en 360° cualquier estancia de hasta 42 m². Su sistema de filtrado de alta eficiencia, elimina las partículas en suspensión, tóxicos, humo y cualquier elemento contaminante del ambiente. Muy bajo nivel sonoro y consumo.

ALTAS PRESTACIONES

- Filtrado de alta eficiencia: prefiltro y filtro de carbón activo.
- Indicador LED de la calidad del aire.
- Programación vía Smartphone*.
- Diseño estilizado ideal para interiores. Color blanco mate y textura suave al tacto.
- Hasta 5 velocidades de filtración.
- 3 modos de funcionamiento: auto, noche y turbo.
- Aviso de reemplazo de filtro.
- Función de bloqueo para evitar cambios en la programación.

CONTROL WI-FI INCLUIDO

El sistema puede ser controlado desde cualquier localización vía Smartphone o Tablet mediante aplicación **EWPE Smart***



*Solo para modelo CADR 350.

Modelo		CADR 065	CADR 350
Código		3NDA03103	3NDA03102
Área de aplicación	m ²	7,5	24 - 42
Alimentación eléctrica	V / n° / Hz	230 / 1 / 50	230 / 1 / 50
Consumo eléctrico	kW	0,029	0,025
Intensidad absorbida	A	0,38	-
Cable de alimentación	n° x s	(UE)L+N+T (2,5mm ²)	(UE)L+N+T (2,5mm ²)
Presión sonora A / M / B	dB (A)	50 / - / -	58 / 49 / 27
Velocidades	n°	3	3 + Auto
Indicador LED		PM 2,5	PM 2,5
Filtro incluido	Tipo	1 Filtro principal HPAC / 1 Filtro de carbono activado / 1 Filtro HEPA	HEPA H14 / Filtro de carbon activo / Ultravioleta UV-C / Ionizador
Clasificación del filtro ISO 29463-3		HEPA H13	EPA E12
Clasificación del filtro EN 1822		-	EPA E11
Dimensiones Alto / Ancho / Fondo	mm	325 / 200	663 / 292
Peso neto	Kg	2,4	6,5

Accesorios

3NDA9061 Filtro Holly CADR 350

3NDA90009 Filtro Holly CADR 65

Purifier



COMPACTO CON FUNCIÓN DE IONIZACIÓN

La gama PURIFIER de Daitsu se caracteriza por su diseño compacto para purificar el ambiente y disfrutar de un entorno natural, confortable y limpio. Permite la selección de velocidades de forma fácil gracias al panel integrado con indicador luminoso, así como un rápido acceso a los filtros para facilitar su limpieza.

MÁXIMA TECNOLOGÍA

- Filtrado de alta eficiencia: incluye prefiltro y **filtro de carbón activo**.
- Función de ionización **Cold Plasma**.
- Hasta **4 velocidades** de filtración.
- Función de programación 1, 2, 4 y 8h.
- Aviso de reemplazo de filtro.
- Función de bloqueo.

Modelo		CADR 118	CADR 420
Código		3NDA0031	3NDA03104
Área de aplicación	m ²	20	55
Alimentación eléctrica	V / n° / Hz	230 / 1 / 50	230 / 1 / 50
Consumo eléctrico	kW	0,050	0,035
Intensidad absorbida	A	0,21	0,23
Cable de alimentación	n° x s	(UE)L+N+T (2,5mm ²)	(UE)L+N+T (2,5mm ²)
Presión sonora A / M / B	dB (A)	47 / 33 / 25	55 / - / -
Velocidades	n°	4	3
Indicador LED		PM 2,5	PM 2,5
Filtro incluido	Tipo	1 filtro principal HPAC / 1 filtro carbono activado / 1 filtro HEPA	1 filtro principal HPAC / 1 filtro carbon activado / 1 filtro HEPA
Clasificación del filtro ISO 29463-3		H13	H13
Dimensiones Alto / Ancho / Fondo	mm	500 / 325 / 175	650 / 280 / 280
Peso neto	Kg	5,7	15,8

Accesorios

3NDA9041 Filtro Purifier CADR 118

3NDA90010 Filtro Purifier CADR 420

Freshome



RECUPERADORES DE CALOR RESIDENCIALES RHR FRESHOME

Sinónimo de salud, bienestar, eficiencia energética y sostenibilidad, las unidades RHR FRESHOME son completamente configurables y adaptables a cualquier ubicación que la instalación pueda exigir ya que son de tamaño ultra compacto (perfil de tan solo 21cm), se pueden montar en horizontal o vertical e incluyen dos soportes para fijar en pared o techo y así mismo se pueden configurar sus conexiones a izquierda o derecha según convenga en un sencillo paso.

CARACTERÍSTICAS

- Bocas orientables, máxima estanqueidad.
- Doble desagüe. Desagües orientables.
- Múltiples posibilidades de configuración.
- Instalación rápida y sencilla.
- Guías orientables, fijadas con ganchos silentblock.
- Amplia variedad de filtros a medida.
- Tecnología de ventilación a caudal constante.
- Bypass 100% automático.
- Funcionamiento silencioso.
- 99,9% reciclable.
- Instalación horizontal o vertical.
- Montaje en falso techo.
- Posición paralela al techo.
- Mayor eficiencia energética hasta 95%.
- Mayor caudal con menos presión.
- Control y gestión con conectividad inalámbrica.
- Versión configurable a derecha o izquierda.



Modelo		RHR 150	RHR 200
Código		3IRD0600 ☹	3IRD0601 ☹
Caudal de aire Mín. / Máx.	m³/h	50 / 150	75 / 200
Presión estática mínima / máxima	Pa	75 / 150	50 / 200
Potencia absorbida mínima / máxima	W	9,27 / 58,25	25,3 / 106,4
Clase de filtrado	Tipo	Coarse > 65% (G4)	Coarse > 65% (G4)
Eficiencia térmica	%	90	87
Clase energética ErP - Clima promedio control temporizado		A	A
Clase energética ErP - Clima medio control centralizado		A	A
Clase energética ErP - Clima medio control individual		A+	A+
Potencia del ventilador (SPI)	W/m³/h	0,208	0,248
Nivel sonoro	dB (A)	38	49
Alimentación eléctrica	V / n° / Hz	230 / 1 / 50	230 / 1 / 50
Grado de protección		IP 40	IP 40
Diámetro conexión Ø	mm	160	160
Tamaño conexión condensados	Pul.	1/2	1/2
Dimensiones Alto / Ancho / Fondo	mm	210 / 1000 / 600	210 / 1000 / 600
Peso neto	Kg	24	24

☹ Hasta fin de existencias

Accesorios	
3IRD9611	Batería de agua RHR-Wcoil
3IRD9610	Control Inalámbrico RHR-CFULL
3IRD9601	Filtro carbón activo RHR-FCA
3IRD9602	Filtro F7 RHR-FF7
3IRD9603	Filtro F9 RHR-FF9
3IRD9604	Filtro G4 RHR-FG4 C7
3IRD9605	Filtro G4/F7 RHR-FG4F7
3IRD9606	Filtro G4/F9 RHR-FG4F9
3IRD9609	Pasarela Comunicación Modbus RHR
3IRD9608	Resistencia pre/post calentamiento RHR-heater
3IRD9607	Sensor CO2 RHR-SCO2
3IRD9600	Sifón bola seco RHR-SBS
3IRD9612	Silenciador acústico RHR-Silent 160

HRD LITE EC



RECUPERACIÓN DE CALOR

La gama de recuperadores de calor HRD LITE EC se caracteriza por su sencillez y su bajo perfil de altura. Ideal para instalaciones de tipo comercial para instalación en falso techo, estos equipos cumplen con la normativa ErP 2018 en cuanto a eficiencia de intercambio así como todos los estándares de calidad para producto europeos.

CONTROL



CARACTERÍSTICAS

Unidades de recuperación de calor entálpico con intercambiador de flujo cruzado a contracorriente.

- 9 modelos de tipo horizontal.
- Caudal de aire nominal: 500 - 4.000 m³/h.
- Eficiencia de intercambio > 73% (en conformidad con la ErP 2018).
- Nivel de filtración: Impulsión F7; Extracción G4.
- Dispositivo de By-pass motorizado y detector de filtros sucios, integrados en la unidad.
- Bandeja de drenaje para la recogida de condensados.
- Motores de ventilador EC de accionamiento directo tipo plug fan de alta eficiencia.
- Centralita electrónica integrada capaz de controlar los ventiladores EC en modo manual o automático (ya sea por temperatura, velocidad de ventilación o por sonda de CO₂).
- Baja silueta.
- Bajo nivel sonoro.
- Fácil limpieza y mantenimiento.



Modelo		HRD LITE EC 0500	HRD LITE EC 0700	HRD LITE EC 1000	HRD LITE EC 1200	HRD LITE EC 1600	HRD LITE EC 2500	HRD LITE EC 2800	HRD LITE EC 3300	HRD LITE EC 4000
Código		3IRD0300	3IRD0301	3IRD0302	3IRD0303	3IRD0304	3IRD0305	3IRD0306	3IRD0307	3IRD0308
Caudal de aire nominal	m³/h	390	510	845	1000	1440	2100	2200	3000	3510
Caudal de aire Min. / Máx.	m³/h	250 / 500	350 / 700	500 / 1040	650 / 1200	980 / 1580	1400 / 2400	1500 / 2650	1600 / 3450	2200 / 4010
Presión estática mínima / máxima	Pa	0 / 150	0 / 150	0 / 150	0 / 150	0 / 150	0 / 150	0 / 150	0 / 150	0 / 150
Potencia absorbida mínima / máxima	W	166 / 83	238 / 119	340 / 170	340 / 170	570 / 285	940 / 470	1000 / 500	1000 / 500	1500 / 750
Clase de filtrado	Tipo	F7/G4	F7/G4	F7/G4	F7/G4	F7/G4	F7/G4	F7/G4	F7/G4	F7/G4
Eficiencia térmica	%	79	79,2	78,7	79,3	79,3	78,5	79,2	78,8	83,9
Clase energética ErP - Clima medio control individual		2	4	3	3	4	4	4	3	4
Potencia del ventilador (SPI)	W/m³/h	0,166	0,164	0,17	0,142	0,24	0,188	0,178	0,15	0,187
SFP	W/m³/s	1400	1428	1302	1150	1800	1538	1600	1200	1450
Nivel sonoro	dB (A)	32	33	37	34	34	42	45	44	47
Alimentación eléctrica	V / n° / Hz	230 / 1 / 50	230 / 1 / 50	230 / 1 / 50	230 / 1 / 50	230 / 1 / 50	230 / 1 / 50	230 / 1 / 50	230 / 1 / 50	230 / 1 / 50
Pérdida de carga total interna	Pa	200	204	202	203	235	266	258	276	301
Eficiencia estática de los ventiladores	%	45,3	43,7	49,7	46,4	50,8	53	59,4	59,8	56,5
Dimensiones Alto / Ancho / Fondo	mm	293 / 1297 / 560	334 / 1340 / 580	334 / 1450 / 840	334 / 1540 / 1060	375 / 1790 / 1320	375 / 1890 / 1650	375 / 1890 / 1950	475 / 1990 / 1950	597 / 2130 / 2000
Peso neto	Kg	80	90	130	165	195	270	310	345	370

Accesorios			
3IRD9700	CONTROL TÁCTIL HRDLITE-TCONTROLLER	3IRD9715	FILTRO F8 PARA HRD LITE EC 1600
3IRD9701	SENSOR DE CO2 HRDLITE-CO2SENSOR	3IRD9716	FILTRO F8 PARA HRD LITE EC 2500
3IRD9904	DX COIL HRD LITE EC 500	3IRD9717	FILTRO F8 PARA HRD LITE EC 2800
3IRD9905	DX COIL HRD LITE EC 700	3IRD9718	FILTRO F8 PARA HRD LITE EC 3300
3IRD9906	DX COIL HRD LITE EC 1000	3IRD9719	FILTRO F8 PARA HRD LITE EC 4000
3IRD9907	DX COIL HRD LITE EC 1200	3IRD9720	FILTRO F9 PARA HRD LITE EC 500
3IRD9908	DX COIL HRD LITE EC 1600	3IRD9721	FILTRO F9 PARA HRD LITE EC 700
3IRD9909	DX COIL HRD LITE EC 2500	3IRD9722	FILTRO F9 PARA HRD LITE EC 1000
3IRD9910	DX COIL HRD LITE EC 2800	3IRD9723	FILTRO F9 PARA HRD LITE EC 1200
3IRD9911	DX COIL HRD LITE EC 3300	3IRD9724	FILTRO F9 PARA HRD LITE EC 1600
3IRD9912	DX COIL HRD LITE EC 4000	3IRD9725	FILTRO F9 PARA HRD LITE EC 2500
3IRD9702	FILTRO F7 PARA HRD LITE EC 500	3IRD9726	FILTRO F9 PARA HRD LITE EC 2800
3IRD9703	FILTRO F7 PARA HRD LITE EC 700	3IRD9727	FILTRO F9 PARA HRD LITE EC 3300
3IRD9704	FILTRO F7 PARA HRD LITE EC 1000	3IRD9728	FILTRO F9 PARA HRD LITE EC 4000
3IRD9705	FILTRO F7 PARA HRD LITE EC 1200	3IRD9729	RESISTENCIA ELECTRICA HRD LITE EC 500
3IRD9706	FILTRO F7 PARA HRD LITE EC 1600	3IRD9730	RESISTENCIA ELECTRICA HRD LITE EC 700
3IRD9707	FILTRO F7 PARA HRD LITE EC 2500	3IRD9731	RESISTENCIA ELECTRICA HRD LITE EC 1000
3IRD9708	FILTRO F7 PARA HRD LITE EC 2800	3IRD9732	RESISTENCIA ELECTRICA HRD LITE EC 1200
3IRD9709	FILTRO F7 PARA HRD LITE EC 3300	3IRD9733	RESISTENCIA ELECTRICA HRD LITE EC 1600
3IRD9710	FILTRO F7 PARA HRD LITE EC 4000	3IRD9734	RESISTENCIA ELECTRICA HRD LITE EC 2500
3IRD9711	FILTRO F8 PARA HRD LITE EC 500	3IRD9735	RESISTENCIA ELECTRICA HRD LITE EC 2800
3IRD9712	FILTRO F8 PARA HRD LITE EC 700	3IRD9736	RESISTENCIA ELECTRICA HRD LITE EC 3300
3IRD9713	FILTRO F8 PARA HRD LITE EC 1000	3IRD9737	RESISTENCIA ELECTRICA HRD LITE EC 4000

Unidades de tratamiento de aire

EVO S

Solución de climatización, filtración y ventilación de aire mediante unidades de tratamiento de aire de tipo modular, configurables, para aplicaciones estándar como oficinas, centros comerciales, establecimientos comerciales, fábricas y almacenes.



EVO H

Solución de climatización, filtración y ventilación de aire mediante unidades de tratamiento de aire de tipo modular especiales para aplicaciones hospitalarias, laboratorios farmacéuticos, sector sanitario y algunas aplicaciones industriales.



EVO P

Solución climatización, filtración y ventilación mediante unidades de tratamiento de aire especiales para climatización del aire de piscinas.



EVO M

Solución climatización, filtración y ventilación mediante unidades de tratamiento de aire especiales para ser instaladas en el sector de transporte marino. La unidad puede operar en instalaciones de alta y baja presión en instalaciones marítimas, en barcos con área de navegación ilimitada.



EVO T

La solución de climatización, filtración y ventilación mediante unidades de tratamiento de aire de dimensiones reducidas para instalación en falso techo diseñadas para aplicación comercial.



*Producto a medida y bajo pedido, por favor, consulte con su comercial o prescriptor para más detalles.

EVO S



Unidades de tratamientos de aire de tipo modular desde 500 hasta 120.000 m³/h.



Construcción de marco rígido Universal para todo tipo de UTA. Dos variantes de perfil: **acero compuesto o galvanizado**

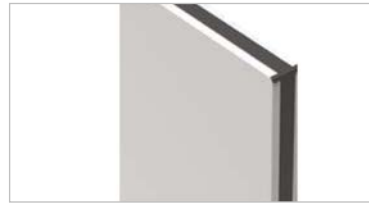

Paneles con aislante térmico hechos de chapa galvanizada con revestimiento de alta resistencia. Protección contra incendios clase A1. Paneles de acceso fijados por abrazaderas, con tiradores. Sellado de paneles de acceso-construcción por junta de perfil.



Aislante térmico con lana de roca de 50 mm de espesor no inflamable.

EVO H



Unidades de tratamientos de aire de tipo modular desde 500 hasta 55.000 m³/h.



Construcción de marco rígido Universal para todo tipo de UTA. Dos variantes de perfil: acero compuesto o galvanizado.



Paneles con rotura de puente térmico fabricados en chapa galvanizada de 0,7m de espesor protegidos con **revestimiento de poliéster**.



Aislante térmico con lana de roca de 50 mm de espesor no inflamable.

EVO P



Unidades de tratamientos de aire de tipo modular desde 500 hasta 55.000 m³/h.



Constr. de marco sin puentes térmicos: estructura mediante perfiles compuestos avanzados o perfiles de acero galvanizado de alta resistencia a la corrosión, permite lograr la clase de transmitancia térmica T2 y la clase de puente térmico TB2 con esquinas de plástico.



Paneles con rotura de puente térmico fabricados en chapa galvanizada de 0,7m de espesor protegidos **con revestimiento de poliéster, con poliéster pintado o en acero inoxidable acabado anti reflectante**.



Aislante térmico con lana de roca de 50 mm de espesor no inflamable.

EVO M



Unidades de tratamientos de aire de tipo modular desde 500 hasta 30.000 m³/h.



Incorpora sección de distribución para la conexión de conductos circulares de salida de aire directamente a la unidad de tratamiento de aire.



Paneles con rotura de puente térmico fabricados en chapa galvanizada de 0,7m de espesor protegidos **con revestimiento de poliéster, con poliéster pintado o en acero inoxidable acabado anti reflectante**.



Aislante térmico con lana de roca de 50 mm de espesor no inflamable.

EVO T



Unidades de tratamientos de aire de tipo modular desde 300 hasta 5.200 m³/h para instalación en falso techo.



Estructura sin marco de montaje. Fácil conexión entre módulos e instalación. Acceso a componentes por la parte inferior.



Carcasa fabricada en **chapa galvanizada** de 0,7 mm de alta resistencia a la corrosión. Espesor de pared 25 mm. Protección contra incendios clase A2-S1.



Aislante térmico con lana de roca de **25 mm** de espesor no inflamable.

OPCIONALES Y ACCESORIOS

ELEMENTOS PRINCIPALES



Conjunto de ventiladores de accionamiento directo individuales o en conjunto con soluciones con motores de 100% de capacidad. AC o EC.
Sistema de salida flexible (arriba / abajo / lateral / adelante)



Compuertas de salida y entrada de aire, así como de bypass hasta el 100% de capacidad.



Posibilidad de sistema de control mediante pantalla táctil TFT la cual proporciona un funcionamiento intuitivo, conexión al sistema de supervisión y posibilidad de ajustar el trabajo según la demanda.



Bandeja de desagüe fabricada en acero inoxidable, de triple inclinación, aislada espuma elastómera de goma.

RECUPERACIÓN DE CALOR Y HUMIDIFICACIÓN



Posibilidad de instalación de recuperadores de calor.
Eficiencia de recuperación de calor del intercambiador de calor de placas flujo paralelo hasta el 75%.
Eficiencia de recuperación de calor de flujo cruzado de hasta 92%.



Opciones de recuperadores de calor de tipo rotativos en dos opciones, sensible e higroscópico.
Eficiencia de recuperación de calor del intercambiador de calor rotativo hasta 80%.



Sistema de recuperación de calor mediante circuito de agua glicolada. Sistema compuesto de dos intercambiadores y un circuito de agua glicolada con el fin de recuperar calor entre la salida y la entrada de aire de renovación.



Módulo de humidificación de aire en dos versiones:
Humidificador de vapor por electrodo sumergido a presión atmosférica.
Humidificador de vapor directo tipo separador.

CALENTAMIENTO Y ENFRIAMIENTO DE AIRE



Posibilidad de instalar un módulo de circuito de enfriamiento o bomba de calor por expansión directa de refrigerante.



Posibilidad de calentamiento de aire mediante quemador de gas natural.



Selección de baterías de agua para enfriamiento y calentamiento así como baterías de expansión directa de refrigerante.

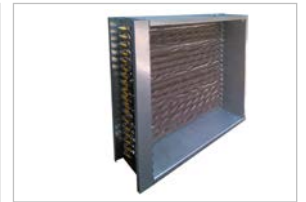

Módulos con resistencias eléctricas para calentamiento de aire.

FILTRACIÓN Y OTROS ACCESORIOS



Filtros de diferentes tipologías.
Filtro de placa:
G2 - ISO COARSE
G4 - ISO COARSE
M5 - ISOePM10-70%
M5 - ISOePM10-70%
F7 - ISOePM2,5-60%
F9 - ISOePM1-80%
Filtros de bolsa
M5 - ISOePM10-50%
F7 - ISOePM2,5-65%
F9 - ISOePM1-70%/80%



Posibilidad de instalación de filtros electrostáticos con una eficiencia de hasta el 95%.



Con el fin de reducir el nivel sonoro producido por el equipo, estos equipos pueden estar provistos de cartuchos silenciadores hechos de lana mineral no inflamable, de 100 o 200 mm de espesor.

















Ojos de buey (Ø 200) montados en paneles o puertas de secciones con iluminación LED de bajo consumo a 12 V.

OPCIONALES DE CONFIGURACIÓN

















EVO S

-  **PF** Filtro primario
-  **SF** Filtro secundario
-  **EF** Filtro electrostático
-  **VF** Módulo de ventilación
-  **RR** Recuperador de calor rotativo
-  **PR** Intercambiador de calor
-  **CPR** Intercambiador de calor a contracorriente
-  **CM** Módulo de enfriamiento
-  **ES** Sección vacía
-  **HS** Humidificador







-  **WH** Batería de agua caliente
-  **WC** Batería de agua fría
-  **DX** Batería de expansión directa
-  **EH** Resistencias eléctricas
-  **GM** Módulo de gas
-  **RG** Sistema de agua glicolada
-  **SL** Silenciador
-  **HPM** Módulo de bomba de calor
-  **MX** Sección de mezcla







EVO H

-  **PF** Filtro primario
-  **SF** Filtro secundario
-  **EF** Filtro electrostático
-  **VF** Módulo de ventilación
-  **PR** Intercambiador de calor
-  **CPR** Intercambiador de calor a contracorriente
-  **CM** Módulo de enfriamiento
-  **ES** Sección vacía
-  **HS** Humidificador





-  **WH** Batería de agua caliente
-  **WC** Batería de agua fría
-  **DX** Batería de expansión directa
-  **EH** Resistencias eléctricas
-  **RG** Sistema de agua glicolada
-  **SL** Silenciador
-  **HPM** Módulo de bomba de calor
-  **MX** Sección de mezcla







EVO P

-  **PF** Filtro primario
-  **SF** Filtro secundario
-  **DX** Batería de expansión directa
-  **PR** Intercambiador de calor
-  **CPR** Intercambiador de calor a contracorriente
-  **CM** Módulo de enfriamiento
-  **ES** Sección vacía





-  **WH** Batería de agua caliente
-  **WC** Batería de agua fría
-  **VF** Módulo de ventilación
-  **RG** Sistema de agua glicolada
-  **SL** Silenciador
-  **HPM** Módulo de bomba de calor
-  **MX** Sección de mezcla





EVO M

-  **PF** Filtro primario
-  **SF** Filtro secundario
-  **DX** Batería de expansión directa
-  **EH** Resistencias eléctricas
-  **SL** Silenciador
-  **MX** Sección de mezcla

-  **WH** Batería de agua caliente
-  **WC** Batería de agua fría
-  **VF** Módulo de ventilación
-  **RR** Recuperador de calor rotativo
-  **ES** Sección vacía
-  **HS** Humidificador

EVO T

-  **PF** Filtro primario
-  **SF** Filtro secundario
-  **DX** Batería de expansión directa
-  **CPR** Intercambiador de calor a contracorriente
-  **ES** Sección vacía

-  **WH** Batería de agua caliente
-  **WC** Batería de agua fría
-  **EH** Resistencias eléctricas
-  **SL** Silenciador
-  **VF** Módulo de ventilación

INDUSTRIAL

Con nuestra gama industrial de Daitsu, que incluye equipos autónomos, sistemas VRF, enfriadoras y fancoils, garantizamos soluciones de climatización robustas, eficientes y adaptadas a las necesidades de grandes espacios.

INDUSTRIAL

Autónomos	
COMPACT 3	104
VRF	106
VRF Micro AOVD	108
Conducto ACVD	110
Cassette AUVD	112
Pared ASVD Premium	114
Suelo-Techo AVBD 2	115
Enfriadoras	116
Minichiller CRAD 3 KiAWP	120
Fit Chiller CFAD KiAWP	122
Modular Chiller CSAD KSP	¡NUEVO! 124
Fancoils	
Fancoils Full Slim EC y Crystal EC	126
Fancoils Niagara	128

SERVICIOS INCLUIDOS



SERVICIOS OPCIONALES



Para contratar servicios consultar al final del catálogo.

Reservados los derechos a modificar modelos y datos técnicos.

COMPACT 3



UNIDADES DE CONDUCTOS DE GRAN CAPACIDAD

Los conductos de alta capacidad ACD Compact 3 han sido especialmente diseñados para su funcionamiento a través de redes de conductos de distribución de aire, ideales para la climatización de grandes salas y espacios comerciales. La instalación en interior como en exterior permite elevados niveles de eficiencia y confort.

CARACTERÍSTICAS

- Presión disponible ajustable hasta 250Pa.
- Fácil ajuste de la presión estática requerida según la red de conductos instalada.
- 4 combinaciones hasta 40 kW.
- Compresores Inverter de imán permanente con una tecnología única de reducción de ruido.
- Motor de ventilador EC tanto en la unidad exterior como en la unidad interior.
- Amplio rango de temperatura de funcionamiento de -15°C a 43°C.
- Tecnología de comunicación CAN-Bus.
- Gran distancia y altura de tubería de conexión (50 m y 30 m respectivamente).
- Software de depuración (estado en ejecución monitor en tiempo real).
- Es posible controlar la zonificación del aire en las redes de conductos adaptando el módulo de zona Koolnova, para cubrir las necesidades básicas de automatización y control.
- Control remoto avanzado con elegante display.



Modelo		ACD UiAT 080 C3	ACD UiAT 100 C3	ACD UiAT 110 C3	ACD UiAT 150 C3
Código		3NDA5835	3NDA5840	3NDA5845	3NDA5850
Potencia frigorífica	kW	20	25	30	40
Potencia calorífica	kW	22	27,5	33	43
EER / COP		2,55 / 3,25	2,65 / 3,10	2,65 / 3,20	2,60 / 3,10
Consumo eléctrico frío / calor	kW	7,80 / 7	9,40 / 8,90	11,30 / 10,30	15,40 / 13,90
Alimentación eléctrica	V / n° / Hz	400 / 3 / 50	400 / 3 / 50	400 / 3 / 50	400 / 3 / 50
Intensidad absorbida frío / calor	A	16,5 / 15,6	18,9 / 17,2	22,7 / 20,7	27,8 / 26,4
T° Ext. de funcionamiento Frío Máx/Mín	°C	-7 / 43	-7 / 43	-7 / 43	-7 / 43
T° Ext. de funcionamiento Calor Máx/Mín	°C	-15 / 24	-15 / 24	-15 / 24	-15 / 24
Conexiones frigoríficas - Líquido	Pul.	3/8	3/8	1/2	2* (3/8)
Diámetro tubería - Líquido / Gas	Pul.	3/4	7/8	1	2* (3/4)
Distancia máxima permitida total / vertical	m	50 / 30	50 / 30	50 / 30	50 / 30
UNIDAD EXTERIOR					
Presión sonora	dB (A)	62	63	65	66
Refrigerante	Tipo	R410A	R410A	R410A	R410A
Carga refrigerante	Kg	6,40	8	9,50	2 * 6,40
Dimensiones Alto / Ancho / Fondo	mm	1430 / 940 / 320	1615 / 940 / 460	1615 / 940 / 460	2* 1430 / 2* 940 / 2 * 230
Peso neto	Kg	120	146	175	2 * 120
UNIDAD INTERIOR					
Caudal de aire	m³/h	3700	4200	5200	7000
Presión estática nominal	Pa	120	120	120	120
Presión estática rango	Pa	0 ~ 250	0 ~ 250	0 ~ 250	0 ~ 250
Presión sonora	dB (A)	52	53	55	56
Dimensiones Alto / Ancho / Fondo	mm	365 / 1460 / 790	440 / 1690 / 870	440 / 1690 / 870	650 / 1680 / 900
Peso neto	Kg	82	99	105	165

Accesorios	
3IDA90042	Control centralizado VRF CDV 52
3IDA90034	Control inalámbrico VRF
3IDA90036	Control por cable
3IDA90040	Control por cable con paro/marcha externo
3NDA9023	Pasarela Modbus ACD Compact

VRF

Solución de caudal variable de refrigerante para climatizar oficinas, viviendas de tamaño medio/grande y locales comerciales.

La serie Micro VRF Daitsu combina discreción y eficiencia gracias a su tamaño compacto de un solo ventilador que permite su instalación en cualquier entorno. Una solución versátil gracias a la amplia gama de unidades interiores y potencias, llegando a conectar hasta 20 unidades interiores en un solo sistema, y hasta 300 metros de tubería de conexión frigorífica. Además, la protección Gold Fin y la alta eficiencia energética del compresor permiten un uso optimizado incluso en condiciones extremas.



Diseño robusto y de máxima calidad



Compatible con múltiples unidades interiores



Permite conectar hasta 20 unidades interiores en un solo sistema



Interfaz de gestión remota mediante control táctil



Desescarche inteligente

A+

Alta eficiencia energética gracias a la tecnología Full Inverter



Permite la gestión del equipo mediante el control Modbus



Bajo nivel sonoro para todo tipo de ambientes



Control Wifi

Características principales



VRF Micro AOVD

Micro VRF de 12, 14 y 16 kW con salida horizontal y alimentación trifásica para espacios reducidos.

Permite conectar hasta 9 unidades interiores, con alta eficiencia energética y bajo nivel sonoro.

Con una distancia máxima de instalación de hasta 40m y 300m totales.



VRF Micro AOVD Compact

Micro VRF COMPACT monofásica de 12, 14 y 16 kW con salida horizontal.

Permite conectar hasta 7 o 9 unidades interiores, según modelo.

Con una distancia máxima de instalación de hasta 40m y 300m totales.



VRF Micro AOVD Slim

Micro VRF Slim trifásica con salida horizontal de 22, 28 y 33kW.

Permite conectar hasta 13 o 20 unidades interiores, según modelo.

Con una distancia máxima de instalación de hasta 50m y 300m totales.

APLICACIONES



VRF Micro AOVD



La nueva gama VRF micro de Daitsu se caracteriza por sus altas prestaciones y un diseño compacto. Las unidades exteriores cuentan con la protección Gold Fin, alta eficiencia en el compresor consiguiendo grandes prestaciones incluso con temperaturas extremas de -20 y $+52^{\circ}\text{C}$ y un bajo nivel sonoro. También destacamos las longitudes de tubería frigorífica de conexión llegando a los 300 metros y alta conectividad llegando hasta 20 unidades interiores. Las unidades exteriores Slim ofrecen gran potencia y bajo nivel sonoro en una unidad exterior compacta.

CARACTERÍSTICAS

- Unidades exteriores compactas.
- Hasta 20 unidades interiores.
- Bajo nivel sonoro.
- Alta eficiencia del compresor.
- Amplio rango de operación.
- Ahorro de energía.
- Comunicación Modbus.
- Protección Gold Fin.
- Debugging automático.
- Desescarche inteligente.
- Modo silencioso.



Unidades exteriores VRF

Modelo		AOVD 40 COMPACT	AOVD 40T	AOVD 45 COMPACT	AOVD 45T	AOVD 54 COMPACT	AOVD 54T	AOVD 72T SLIM	AOVD 90T SLIM	AOVD 108T SLIM
Código		3IDA00000	3IDA00004	3IDA00007	3IDA00005	3IDA00003	3IDA00006	3IDA00008	3IDA00011	3IDA00012
Potencia frigorífica	kW	12,1	12,1	14,1	14	16	16	22,4	28	33,5
Potencia calorífica	kW	12,1	12,1	14,1	14	16	16	22,4	28	33,5
EER / COP		2,35 / 3,53	3,30 / 3,85	2,50 / 3,39	3,11 / 3,79	2,90 / 3,79	2,90 / 3,76	2,57 / 3,87	2,15 / 3,50	2,60 / 3,20
SEER / SCOP		6,11 / 3,87	6,70 / 3,97	5,85 / 3,74	6,88 / 4,24	6,96 / 4,04	6,96 / 4,04	6,85 / 4,27	6,36 / 4,68	7,16 / 4,69
Alimentación eléctrica	V / nº / Hz	230 / 1 / 50	230 / 1 / 50	230 / 1 / 50	230 / 1 / 50	230 / 1 / 50	230 / 1 / 50	230 / 1 / 50	230 / 1 / 50	230 / 1 / 50
Consumo eléctrico frío / calor	kW	5,15 / 3,43	3,67 / 3,14	5,64 / 4,16	4,50 / 3,72	5,52 / 4,26	5,52 / 4,26	8,72 / 5,79	13,02 / 8	12,88 / 10,47
Rango de funcionamiento frío	°C	-5 ~+52	-5 ~+52	-5 ~+52	-5 ~+52	-5 ~+52	-5 ~+52	-5 ~+52	-5 ~+52	-5 ~+52
Rango de funcionamiento calor	°C	-20 ~+27	-20 ~+27	-20 ~+27	-20 ~+27	-20 ~+27	-20 ~+27	-20 ~+27	-20 ~+27	-20 ~+27
Refrigerante	Tipo	R410A	R410A	R410A	R410A	R410A	R410A	R410A	R410A	R410A
Carga refrigerante	Kg	2,3	3,3	3,3	3,3	3,3	3,3	5,5	7,1	8,5
Compresor	Tipo / nº	DC Inverter rotativo / 1	DC Inverter rotativo / 1	DC Inverter rotativo / 1	DC Inverter rotativo / 1	DC Inverter rotativo / 1	DC Inverter rotativo / 1	DC Inverter rotativo / 1	DC Inverter rotativo / 1	DC Inverter rotativo / 1
Ventilador	nº	1	2	1	2	2	2	2	2	2
Conexiones frigoríficas - Gas	Pul.	5/8	5/8	5/8	5/8	3/4	3/4	3/4	7/8	1
Conexiones frigoríficas - Líquido	Pul.	3/8	3/8	3/8	3/8	3/8	3/8	3/8	3/8	1/2
Presión sonora	dB (A)	57	55	58	56	58	58	59	59	60
Máx. Unidades interiores conectables	nº	7	7	8	8	9	9	13	17	20
Distancias máx. vertical	m	30	40	40	40	40	40	40	50	50
Dimensiones Alto / Ancho / Fondo	mm	790 / 980 / 360	1345 / 900 / 340	820 / 940 / 460	1345 / 900 / 340	1345 / 900 / 340	1345 / 900 / 340	1430 / 940 / 320	1615 / 940 / 460	1615 / 940 / 460
Peso bruto / Peso neto	Kg	95 / 85	133 / 122	108 / 98	133 / 122	123 / 112	133 / 122	144 / 133	175 / 163	187 / 174
Embalaje Alto / Ancho / Fondo	mm	937 / 1129 / 477	1500 / 998 / 458	973 / 1023 / 563	1500 / 998 / 458	1500 / 998 / 458	1500 / 998 / 458	1580 / 1038 / 438	1765 / 1038 / 578	1765 / 1038 / 578

Accesorios

3IDA90101	Adaptador VRF ADV
3IDA90027	Adaptador VRF ADV MODBUS E6
3IDA90102	Adaptador VRF ADV USB
3IDA90031	Adaptador VRF ADV USB MODBUS
3NDA90089	Adaptador VRF ADV_GATEWAY_ENERC
3IDA90018	Colector VRF UDV EXT T1
3IDA90042	Control centralizado VRF CDV 52
3IDA90043	Control Centralizado VRF CDV 53
3IDA90034	Control inalámbrico VRF
3IDA90035	Control inalámbrico VRF CDV L1
3IDA90036	Control por cable
3IDA90040	Control por cable con paro/marcha externo
3IDA90039	Control por cable VRF CDV 55
3IDA90098	Control por Cable VRF CDV_76
3IDA90041	Control VRF CDV Receptor de IR JS
3IDA90100	Interfaz software de gestión remota ADV
3IDA90091	Modulo Wifi ADV C2 para Multi-Hybrid
3IDA90023	Módulo UTA UDV DX 56
3IDA90097	Pasarela Contacto Seco
3IDA90004	Separador VRF SDV 09
3IDA90005	Separador VRF SDV 10
3IDA90006	Separador VRF SDV 11
3IDA90007	Separador VRF SDV 12
3IDA90008	Separador VRF SDV 13
3IDA90016	Separador VRF SDV EXT 14
3NDA90088	Software de gestión energética
3IDA90024	Software gestión remota
3NDA90011	Software gestión remota

Conducto ACVD



UNIDADES INTERIORES AIRE/AIRE TIPO CONDUCTO PARA CONEXIÓN AL SISTEMA MULTI-HYBRID

Unidad interior tipo conducto BP de baja presión de hasta 30 o 80 Pa, y modelos LAP de alta presión disponible hasta 200 Pa. Diseñados con medidas estándar para la instalación en falsos techos y con posibilidad de acoplar a una red de conductos o de impulsión directa.

CARACTERÍSTICAS

- Filtros sintéticos de fácil extracción para poder ser lavados con facilidad.
- Motor del ventilador de primera calidad adecuado para un amplio rango de presión estática.
- Conexión de tubería de desagüe de los condensados en diversas direcciones facilitando así la instalación.
- El control por cable juntamente con estas unidades permite realizar una conexión maestro/esclavo.
- El control por cable permite gobernar de forma simultánea la instalación de suelo radiante.
- Mando por cable incluido.



Conductos de baja presión BP

Modelo		ACVD07BP	ACVD09BP	ACVD12BP	ACVD14BP	ACVD18BP2	ACVD20BP	ACVD26BP	ACVD30BP	ACVD34BP	ACVD54BP
Código		3IDA10100	3IDA10102	3IDA10104	3IDA10106	3IDA10125	3IDA10109	3IDA10111	3IDA10112	3IDA10113	3IDA10116
Potencia frigorífica	kW	2,20	2,8	3,6	4,5	5	5,6	8	9	10	14
Potencia calorífica	kW	2,5	3,2	4	5	5,6	6,3	9	10	11,2	16
Alimentación eléctrica	V / n° / Hz	230 / 1 / 50	230 / 1 / 50	230 / 1 / 50	230 / 1 / 50	230 / 1 / 50	230 / 1 / 50	230 / 1 / 50	230 / 1 / 50	230 / 1 / 50	230 / 1 / 50
Consumo eléctrico	kW	0,03	0,03	0,04	0,04	0,05	0,05	0,05	0,13	0,13	0,17
Caudal aire A / M / B	m³/h	450 / 350 / 200	450 / 350 / 200	550 / 400 / 300	750 / 550 / 400	850 / 700 / 550	850 / - / -	1100 / - / -	1500 / 1250 / 900	1500 / 1350 / 1000	2000 / 1700 / 1400
Corriente absorbida	A	0,2	0,2	0,3	0,3	0,4	0,4	0,5	0,63	0,63	0,8
Presión disponible	Pa	15/0-30	15/0-30	15/0-30	15/0-30	15/0-30	15/0-30	50/0-80	50/0-80	50/0-80	50/0-80
Presión sonora	dB (A)	31	31	32:08	33	35	-	-	36	40	42
Conexiones frigoríficas - Líquido	Pul.	1/4	1/4	1/4	1/4	3/8	3/8	3/8	3/8	3/8	3/8
Conexiones frigoríficas - Gas	Pul.	3/8	3/8	1/2	1/2	5/8	5/8	5/8	5/8	5/8	5/8
Tubo drenaje diámetro ext. / grosor	mm	25 / 2,5	25 / 2,5	25 / 2,5	25 / 2,5	25 / 2,5	25 / 2,5	25 / 2,5	25 / 2,5	25 / 2,5	25 / 2,5
Ventiladores	n°	2	2	2	3	3	-	-	3	3	3
Motor	Tipo	DC Inverter	DC Inverter	DC Inverter	DC Inverter	DC Inverter	DC Inverter	DC Inverter	DC Inverter	DC Inverter	DC Inverter
Dimensiones Alto / Ancho / Fondo	mm	200 / 710 / 462	200 / 710 / 462	200 / 710 / 462	200 / 1010 / 462	200 / 1010 / 462	200 / 1010 / 462	260 / 1200 / 655	260 / 1340 / 655	260 / 1340 / 655	260 / 1340 / 655
Peso neto	Kg	18,5	18,5	19	25	25	25	31	45,5	45,5	46,5

Conductos de alta presión LAP

Modelo		ACVD12 LAP	ACVD14 LAP	ACVD18 LAP2	ACVD24 LAP2	ACVD30 LAP2	ACVD34 LAP2	ACVD36 LAP	ACVD45 LAP2	ACVD54 LAP2	ACVD60 LAP2
Código		3IDA10004	3IDA10006	3IDA10118	3IDA10010	3IDA10120	3IDA10121	3IDA10014	3IDA10122	3IDA10016	3IDA10124
Potencia frigorífica	kW	3,6	4,5	5,6	7,1	9	10	11,2	12,5	14	16
Potencia calorífica	kW	4	5	6,3	8	10	11,2	12,5	14	16	18
Alimentación eléctrica	V / n° / Hz	230 / 1 / 50	230 / 1 / 50	230 / 1 / 50	230 / 1 / 50	230 / 1 / 50	230 / 1 / 50	230 / 1 / 50	230 / 1 / 50	230 / 1 / 50	230 / 1 / 50
Consumo eléctrico	kW	0,06	0,08	0,09	0,1	0,14	0,14	0,16	0,16	0,22	0,23
Caudal aire A / M / B	m³/h	600 / 500 / 420	850 / 700 / 600	1000 / 800 / 700	1250 / 1050 / 950	1800 / 1450 / 1250	1800 / 1450 / 1250	2000 / 1600 / 1400	2000 / 1600 / 1400	2350 / 1900 / 1650	2500 / 2000 / 1750
Corriente absorbida	A	0,3	0,4	0,4	0,5	0,6	0,6	0,7	0,7	1	1
Presión disponible	Pa	60/0-150	60/0-150	90/0-200	90/0-200	90/0-200	90/0-200	90/0-200	90/0-200	90/0-200	90/0-200
Presión sonora A / M / B	dB (A)	33 / 31 / 29	36 / 34 / 32	40 / 36 / 32	40 / 36 / 32	42 / 38 / 34	42 / 38 / 34	43 / 39 / 36	44 / 40 / 37	44 / 41 / 38	45 / 43 / 40
Conexiones frigoríficas - Líquido	Pul.	1/4	1/4	3/8	3/8	3/8	3/8	3/8	3/8	3/8	3/8
Conexiones frigoríficas - Gas	Pul.	1/2	1/2	5/8	5/8	5/8	5/8	5/8	5/8	5/8	3/4
Tubo drenaje diámetro ext. / grosor	mm	25 / 2,5	25 / 2,5	25 / 2,5	25 / 2,5	25 / 2,5	25 / 2,5	25 / 2,5	25 / 2,5	25 / 2,5	25 / 2,5
Ventiladores	n°	1	1	2	2	3	3	3	3	3	3
Motor	Tipo	DC Inverter	DC Inverter	DC Inverter	DC Inverter	DC Inverter	DC Inverter	DC Inverter	DC Inverter	DC Inverter	DC Inverter
Dimensiones Alto / Ancho / Fondo	mm	300 / 700 / 700	300 / 700 / 700	300 / 1000 / 700	300 / 1000 / 700	300 / 1400 / 700	300 / 1400 / 700	300 / 1400 / 700	300 / 1400 / 700	300 / 1400 / 700	300 / 1400 / 700
Peso neto	Kg	32	34	40,5	41	54	54	54	54	54,5	54,5

Accesorios

3IDA90139	Control centralizado CDV 58
3IDA90042	Control centralizado VRF CDV 52
3IDA90034	Control inalámbrico VRF
3IDA90035	Control inalámbrico VRF CDV L1
3IDA90036	Control por cable
3IDA90040	Control por cable con paro/marcha externo
3IDA90039	Control por cable VRF CDV 55
3IDA90091	Modulo Wifi ADV C2 para Multi-Hybrid
3IDA90097	Pasarela Contacto Seco

Cassette AUVD



UNIDADES INTERIORES AIRE/AIRE TIPO CASSETTE PARA CONEXIÓN AL SISTEMA MULTI-HYBRID

Unidad interior tipo cassette circular flow de 8 vías gracias a las 4 salidas de aire estándar y las 4 salidas de aire adicionales en las esquinas, permitiendo una cobertura 360°.

Una gama completa con dimensiones compactas de 57x57 (62x62 con panel) o la gama MAX con dimensiones de 84x84 (95x95 con panel), para adaptarse al máximo a las necesidades de instalación.

CARACTERÍSTICAS

- Salida de aire 360°.
- 4 vías laterales y 4 vías esquineras.
- Fácil instalación y manipulación gracias a su reducido peso.
- Incluyen la bomba de condensados montada en el interior para facilitar las labores del mantenimiento y el tiempo de instalación.
- La conexión de los conductos de desagüe se puede llevar a cabo en diversas direcciones facilitando así la instalación.
- Diferentes modos de funcionamiento, con baja emisión sonora.
- Mando inalámbrico incluido.



Cassette AUVD

Modelo		AUVD 09	AUVD 12	AUVD 14	AUVD 18
Código		3IDA11035	3IDA11000	3IDA11005	3IDA11015
Potencia frigorífica	kW	2,8	3,6	4,5	5,6
Potencia calorífica	kW	3,2	4,0	5,0	6,3
Alimentación eléctrica	V / n° / Hz	230 / 1 / 50	230 / 1 / 50	230 / 1 / 50	230 / 1 / 50
Consumo eléctrico	kW	0,03	0,03	0,045	0,045
Caudal aire A / M / B	m³/h	570 / 480 / 420	620 / 550 / 480	730 / 650 / 560	730 / 650 / 560
Corriente absorbida	A	0,15	0,15	0,23	0,23
Presión sonora A / M / B	dB (A)	36 / 33 / 28	39 / 37 / 35	43 / 41 / 39	43 / 41 / 39
Conexiones frigoríficas - Líquido	Pul.	1/4	1/4	1/4	3/8
Conexiones frigoríficas - Gas	Pul.	3/8	1/2	1/2	5/8
Tubo drenaje diámetro ext. / grosor	mm	25 / 2,5	25 / 2,5	25 / 2,5	25 / 2,5
Ventiladores	n°	1	1	1	1
Velocidades del ventilador	n°	3	3	3	3
Motor	Tipo	DC Inverter	DC Inverter	DC Inverter	DC Inverter
Dimensiones Alto / Ancho / Fondo	mm	265 / 570 / 570	265 / 570 / 570	265 / 570 / 570	265 / 570 / 570
Dimensiones Panel Alto / Ancho / Fondo	mm	47,5 / 620 / 620	47,5 / 620 / 620	47,5 / 620 / 620	47,5 / 620 / 620
Peso neto	Kg	17,5	17,5	17,5	17,5
Peso neto panel	Kg	3	3	3	3

Cassette AUVD Max 2

Modelo		AUVD 24 MAX 2	AUVD 30 MAX 2	AUVD 36 MAX 2	AUVD 45 MAX 2	AUVD 54 MAX 2
Código		3IDA11435	3IDA11445	3IDA11455	3IDA11460	3IDA11465
Potencia frigorífica	kW	7,1	9	11,2	12,5	14
Potencia calorífica	kW	8	10	12,5	14	16
Alimentación eléctrica	V / n° / Hz	230 / 1 / 50	230 / 1 / 50	230 / 1 / 50	230 / 1 / 50	230 / 1 / 50
Consumo eléctrico	kW	0,06	0,085	0,115	0,115	0,115
Caudal aire A / M / B	m³/h	1100 / 935 / 850	1400 / 1000 / 900	1550 / 1200 / 1000	1800 / 1450 / 1150	1800 / 1450 / 1150
Corriente absorbida	A	0,4	0,4	0,6	0,6	0,6
Presión sonora A / M / B	dB (A)	37 / 34 / 31	39 / 37 / 34	43 / 41 / 39	43 / 41 / 39	43 / 41 / 39
Conexiones frigoríficas - Líquido	Pul.	3/8	3/8	3/8	3/8	3/8
Conexiones frigoríficas - Gas	Pul.	5/8	5/8	5/8	5/8	5/8
Tubo drenaje diámetro ext. / grosor	mm	25 / 2,5	25 / 2,5	25 / 2,5	25 / 2,5	25 / 2,5
Ventiladores	n°	1	1	1	1	1
Velocidades del ventilador	n°	3	3	3	3	3
Motor	Tipo	DC Inverter	DC Inverter	DC Inverter	DC Inverter	DC Inverter
Dimensiones Alto / Ancho / Fondo	mm	240 / 840 / 840	240 / 840 / 840	290 / 840 / 840	290 / 840 / 840	290 / 840 / 840
Dimensiones Panel Alto / Ancho / Fondo	mm	65 / 950 / 950	65 / 950 / 950	65 / 950 / 950	65 / 950 / 950	65 / 950 / 950
Peso neto	Kg	28	29	33	33	33
Peso neto panel	Kg	6	6	6	6	6

Accesorios

3IDA90139	Control centralizado CDV 58
3IDA90042	Control centralizado VRF CDV 52
3IDA90034	Control inalámbrico VRF
3IDA90035	Control inalámbrico VRF CDV L1
3IDA90036	Control por cable
3IDA90040	Control por cable con paro/marcha externo
3IDA90039	Control por cable VRF CDV 55
3IDA90091	Modulo Wifi ADV C2 para Multi-Hybrid
3IDA90097	Pasarela Contacto Seco

Pared ASVD Premium



UNIDADES INTERIORES AIRE/AIRE TIPO MURAL PARA CONEXIÓN AL SISTEMA MULTI-HYBRID

Unidad interior tipo mural para instalación en pared, de dimensiones compactas, diseño moderno y líneas suaves para adaptarse a cualquier espacio.

CARACTERÍSTICAS

- Incorporan de serie filtros sintéticos de fácil extracción para poder ser lavados con facilidad.
- Posibilidad de funcionamiento en modo silencioso.
- Dimensiones compactas para adecuarse a espacios interiores de diseño vanguardista.
- Posibilidad de funcionamiento en modo de autolimpieza X-Fan.
- Función pre-calentamiento permite programar las unidades para garantizar una temperatura mínima de 10 °C en las diferentes estancias.
- Distribución homogénea del aire mediante la oscilación automática de las lamas.
- Mando inalámbrico incluido.



Modelo		ASVD 09	ASVD 12	ASVD 14	ASVD 18	ASVD 24
Código		3IDA12001	3IDA12002	3IDA12003	3IDA12005	3IDA12007
Potencia frigorífica	kW	2,8	3,6	4,5	5,6	7,1
Potencia calorífica	kW	3,2	4	5	6,3	7,5
Alimentación eléctrica	V / n° / Hz	230 / 1 / 50	230 / 1 / 50	230 / 1 / 50	230 / 1 / 50	230 / 1 / 50
Consumo eléctrico	kW	0,02	0,025	0,035	0,05	0,065
Caudal aire A / M / B	m³/h	500 / 440 / 300	630 / 460 / 320	850 / 580 / 500	1100 / 850 / 650	1200 / 850 / 650
Corriente absorbida	A	0,10	0,12	0,17	0,24	0,31
Presión sonora A / M / B	dB (A)	35 / 33 / 30	38 / 35 / 31	43 / 40 / 37	43 / 41 / 37	44 / 41 / 37
Conexiones frigoríficas - Líquido	Pul.	1/4	1/4	1/4	3/8	3/8
Conexiones frigoríficas - Gas	Pul.	3/8	1/2	1/2	5/8	5/8
Tubo drenaje diámetro ext. / grosor	mm	20 / 1,5	20 / 1,5	20 / 1,5	30 / 1,5	30 / 1,5
Dimensiones Alto / Ancho / Fondo	mm	209 / 845 / 289	209 / 845 / 289	224 / 970 / 300	246 / 1078 / 325	246 / 1078 / 325
Peso neto	Kg	10,5	10,5	12,5	16	16

Accesorios

3IDA90139	Control centralizado CDV 58
3IDA90042	Control centralizado VRF CDV 52
3IDA90034	Control inalámbrico VRF
3IDA90035	Control inalámbrico VRF CDV L1
3IDA90036	Control por cable
3IDA90040	Control por cable con paro/marcha externo
3IDA90039	Control por cable VRF CDV 55
3IDA90091	Modulo Wifi ADV C2 para Multi-Hybrid
3IDA90097	Pasarela Contacto Seco

Suelo-Techo AVBD 2



UNIDADES INTERIORES TIPO SUELO Y SUELO-TECHO PARA CONEXIÓN AL SISTEMA MULTI-HYBRID

Unidad interior tipo suelo y suelo-techo AVBD 2 para instalación residencial y en el sector de servicios gracias a la flecha de aire. Unidades versátiles que permiten la instalación en cualquier estancia adaptándose a las necesidades del usuario.

CARACTERÍSTICAS

- Incorporan de serie filtros sintéticos de fácil extracción para poder ser lavados con facilidad.
- Posibilidad de funcionamiento en modo silencioso.
- Dimensiones compactas para adecuarse a todo tipo de espacios interiores.
- Distribución homogénea del aire mediante la oscilación automática de las lamas.
- Los modelos AVBD disponen de máxima flexibilidad en la colocación o posicionamiento de la bandeja de drenaje que permite instalar una misma unidad en posición vertical o horizontal.
- Mando inalámbrico incluido.
- El control por cable juntamente con estas unidades permite realizar una conexión maestro/esclavo y así mismo también se puede gobernar de forma simultánea la instalación de suelo radiante.

Modelo		DVB 2 09	DVB 2 12	DVB 2 24	DVB 2 36	DVB 2 45	DVB 2 54
Código		3IDA12409	3IDA12410	3IDA12413	3IDA12415	3IDA12416	3IDA12417
Potencia frigorífica	kW	2,80	3,60	7,10	11,20	12,50	14,00
Potencia calorífica	kW	3,2	4,0	8,0	12,50	14,0	16,0
Alimentación eléctrica	V / nº / Hz	230 / 1 / 50	230 / 1 / 50	230 / 1 / 50	230 / 1 / 50	230 / 1 / 50	230 / 1 / 50
Corriente absorbida	A	0,2	0,2	0,4	0,7	0,7	0,8
Caudal aire A / M / B	m³/h	600 / 500 / 450	600 / 500 / 450	1350 / 1200 / 1050	1800 / 1600 / 1400	1800 / 1600 / 1400	2000 / 1750 / 1600
Presión sonora A / M / B	dB (A)	36 / 32 / 29	36 / 32 / 29	44 / 41 / 38	47 / 44 / 42	47 / 44 / 42	49 / 45 / 43
Velocidades del ventilador	nº	3	3	3	3	3	3
Conexiones frigoríficas - Líquido	Pul.	1/4	1/4	3/8	3/8	3/8	3/8
Conexiones frigoríficas - Gas	Pul.	3/8	1/2	5/8	5/8	5/8	5/8
Dimensiones Alto / Ancho / Fondo	mm	665 / 870 / 235	665 / 870 / 235	665 / 1200 / 235	665 / 1570 / 235	665 / 1570 / 235	665 / 1570 / 235
Peso neto	Kg	24	24	32	41	41	43

Accesorios

3IDA90139	Control centralizado CDV 58
3IDA90034	Control inalámbrico VRF
3IDA90035	Control inalámbrico VRF CDV L1
3IDA90036	Control por cable
3IDA90040	Control por cable con paro/marcha externo
3IDA90091	Modulo Wifi ADV C2 para Multi-Hybrid
3IDA90097	Pasarela Contacto Seco

ENFRIADORAS

La gama de enfriadoras de agua Daitsu es apta para cualquier potencia, adaptándose a aplicaciones domésticas, comerciales y procesos industriales.

La nueva serie de enfriadoras de agua R-32 de Daitsu consta de tres gamas: Mini, Fit y Modular. Se adaptan a cualquier necesidad de potencia gracias a la función de modularidad de hasta 6 unidades en el caso de la gama Fit y de 16 unidades en el caso de la gama Modular, trabajando de manera coordinada y pudiendo adaptarse a instalaciones desde 6 kW hasta los 2.200 kW de potencia instalada.

A+++

A++

Modbus



REFRIGERANT
R32



Full inverter
Triple inverter, ya que tanto el compresor, como la bomba y el ventilador son inverter.



Toda la gama de enfriadoras Daitsu se caracteriza por ser compacta, reduciendo su volumen y peso.

A+++

Ofrecen las mejores calificaciones de etiquetaje de eficiencia energética disponible.



Menor impacto medioambiental gracias a la utilización del gas refrigerante R-32.



Posibilidad de control del equipo a través de la app Confort Home incluido de serie (disponible para los modelos Mini y Fit chiller).



Posibilidad de controlar el equipo remotamente a través de protocolo Modbus.



Permite trabajar de manera modular, mediante la función maestro/esclavo.*



Posibilidad de trabajar en modo refrigeración con temperaturas exteriores por debajo de los 0°C.



Posibilidad de trabajar con curva climática (disponible para los modelos Mini y Fit chiller).

Características principales



Mini Chiller Inverter

Máxima eficiencia y diseño ultra compacto

Unidades silenciosas de 5,5 a 16kW en calor equipadas con motor Inverter con un solo ventilador, y alimentación monofásica o trifásica.

Dimensiones ultracompactas de 1040x865x410mm de fácil instalación y clasificación energética A+++ en todos los modelos.

Incluye Wifi y Modbus de serie, además de módulo hidrónico integrado para conexión a fancoils, suelo radiante u otras aplicaciones.



Fit Chiller Inverter

Compacta y máxima adaptabilidad

Gama Inverter de dos modelos de 20 y 30kW, de doble ventilador y alimentación trifásica.

Su diseño compacto de tan solo 1558x1129x528mm permite adaptabilidad de instalación en cualquier espacio.

Incluye Wifi y Modbus de serie, además de módulo hidrónico incorporado y posibilidad de producir ACS.



Modular Chiller Inverter

Gran potencia y máxima eficiencia energética

Gama Inverter de gran potencia, con tres modelos modulares de 70, 82 y 130kW trifásicos.

Permite conectar hasta 16 unidades en paralelo con una misma lógica de control, con eficiencia energética A++.

Incluye nuevo módulo hidrónico incorporado para la posibilidad de producir ACS.

¡NUEVO!

Aplicaciones

Mini Chiller Inverter

Ideal para aplicaciones domésticas o pequeñas aplicaciones comerciales que requieran agua caliente y fría



Instalación doméstica con radiadores o fancoils



Pequeña bodega climatizada



Salas de trabajo



Local comercial con fancoils

Fit Chiller Inverter

Ideal para aplicaciones comerciales que requieran de agua caliente, fría y producción de ACS sin renunciar a la eficiencia



Sustitución de calderas para instalaciones domésticas de suelo radiante



Oficinas y concesionarios



Climatización de edificios con distancias superiores a 30-50m



Sustitución de equipos existentes sin plazo de entrega

Modular Chiller Inverter

Ideal para aplicaciones comerciales o procesos industriales.



Casa rural

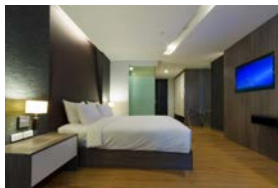

Hoteles y residencias



Proceso industrial para refrigeración de cámara de frío



Sustitución de equipos existentes sin plazo de entrega

Aplicación Modular y Mini Chiller con fancoils y suelo radiante.

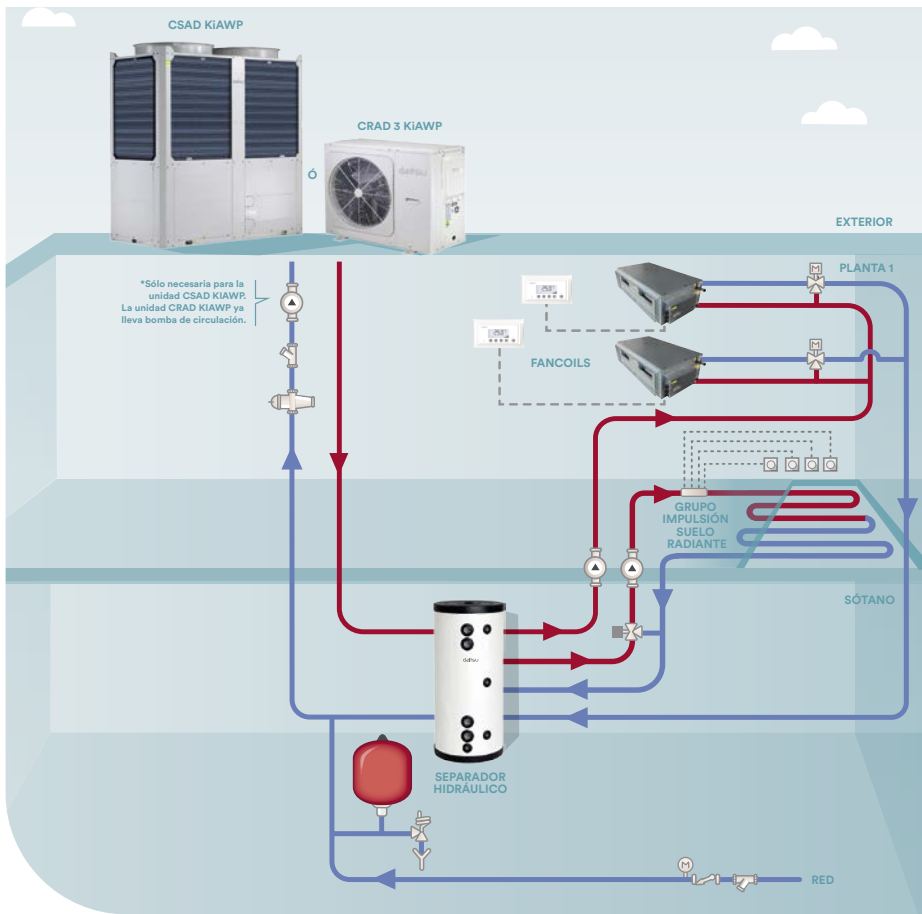

Aplicación Fit Chiller con fancoils, suelo radiante y opción de interacumulador para producción de ACS.

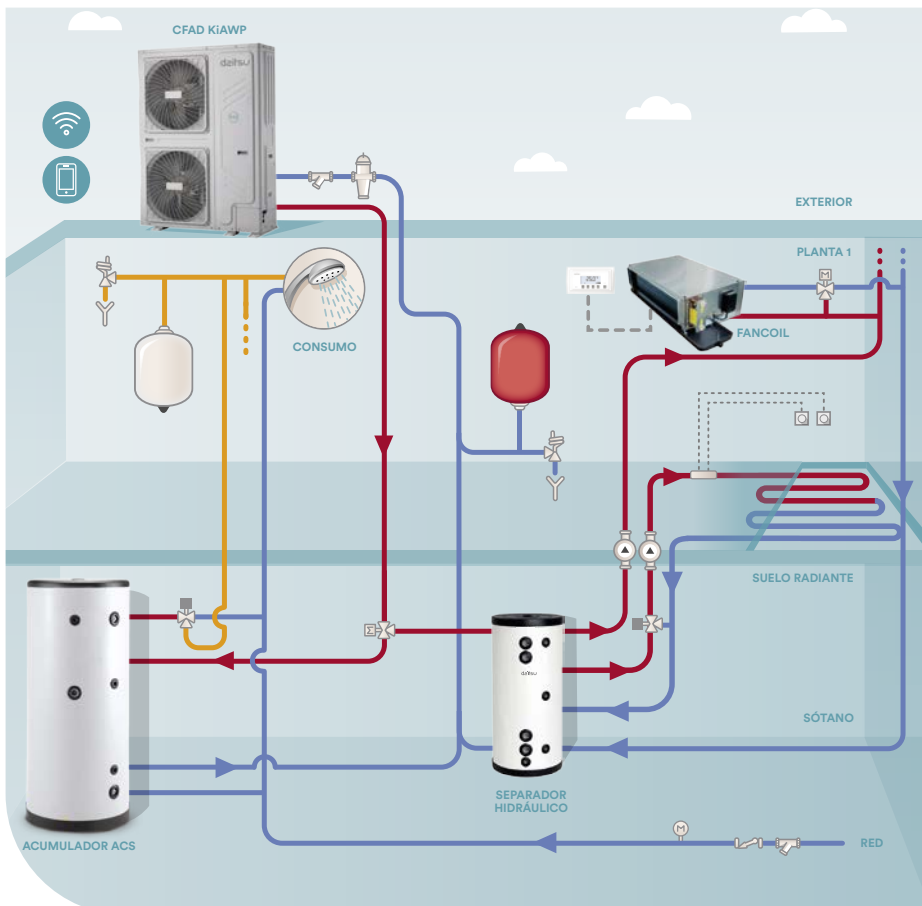

Minichiller CRAD 3 KiAWP



MINICHILLER INVERTER

Las nuevas minichiller Inverter aire/agua de Daitsu funcionan con gas refrigerante R-32 para aportar la máxima eficiencia energética A+++. Gracias a su diseño compacto en todas las potencias, 5 kW y los 16 kW, permite la instalación en cualquier espacio. Además, incluyen el módulo hidrónico integrado en el interior de la unidad, para la conexión a fancoils, suelo radiante u otras aplicaciones residenciales, comerciales y de pequeños procesos.

CARACTERÍSTICAS

- Compresor Twin Rotary DC inverter.
- Válvula de expansión electrónica.
- Motor del ventilador EC.
- Bomba hidráulica clase A.
- Múltiple selección de curvas climáticas.
- Amplio rango de producción de agua desde 5°C a 65°C y de Tª exterior de funcionamiento desde los -25°C hasta los 43°C.
- Posibilidad de instalar el mando de control hasta 50 metros de distancia.
- Control Modbus RTU incluido.

CONTROL WI-FI INCLUIDO

El sistema puede ser controlado desde cualquier localización vía Smartphone o Tablet mediante la aplicación **iLetComfort**.





REFRIGERANT R32 **inverter** A⁺



Modelo		CRAD3 KiAWP 15	CRAD3 KiAWP 25	CRAD3 KiAWP 35	CRAD3 KiAWP 50	CRAD3 KiAWP 55 T	CRAD3 KiAWP 60	CRAD3 KiAWP 60T
Código		3ICD3027	3ICD3028	3ICD3029	3ICD3030	3ICD3034	3ICD3032	3ICD3035
Potencia frigorífica		5,5	7,4	9	11,6	13,4	14	14
Potencia calorífica	kW	6,6	8,5	10,2	12,5	14,5	16,2	16,2
EER 35°C Aire / 12-7°C Agua		3,25	3,15	2,90	3,10	2,93	2,90	2,90
COP 7°C Aire / 40-45°C Agua		4,00	3,80	3,65	3,70	3,55	3,45	3,45
SEER agua 7°C		5,09	5,19	5,08	5,07	5,12	5,11	5,14
SCOP agua 35°C		6,78	6,94	7,05	6,63	6,59	6,46	6,46
Clase energética 35°C	°C	A+++	A+++	A+++	A+++	A+++	A+++	A+++
Alimentación eléctrica	V / n° / Hz	230 / 1 / 50	230 / 1 / 50	230 / 1 / 50	230 / 1 / 50	400 / 3 / 50	230 / 1 / 50	400 / 3 / 50
Intensidad máxima	A	13	14,50	16	25	10,50	28	11,50
Cable de comunicación	n° x s	2 x 0,75 mm ² apant.	2 x 0,75 mm ² apant.	2 x 0,75 mm ² apant.	2 x 0,75 mm ² apant.	2 x 0,75 mm ² apant.	2 x 0,75 mm ² apant.	2 x 0,75 mm ² apant.
Compresor	Tipo	Twin Rotary DC inverter	Twin Rotary DC inverter	Twin Rotary DC inverter	Twin Rotary DC inverter	Twin Rotary DC inverter	Twin Rotary DC inverter	Twin Rotary DC inverter
Refrigerante	Tipo	R32	R32	R32	R32	R32	R32	R32
Carga refrigerante	Kg	1,25	1,25	1,25	1,80	1,80	1,80	1,80
Caudal de agua	m ³ /h	1,12	1,44	1,72	2,10	2,43	2,75	2,75
Presión disponible bomba	kPa	9	9	9	9	9	9	9
Conexiones de entrada	Pul.	1	1	1	1 1/4	1 1/4	1 1/4	1 1/4
Conexiones de salida	Pul.	1	1	1	1 1/4	1 1/4	1 1/4	1 1/4
Capacidad del vaso de expansión	l	5	5	5	5	5	5	5
Tarado de la válvula de seguridad	bar	3	3	3	3	3	3	3
Tarado del interruptor de flujo	m ³ /h	0,36	0,36	0,36	0,60	0,60	0,60	0,60
Presión sonora	dB (A)	51	53	56	58	59	57	59
Potencia sonora	dB (A)	64	66	68	74	74	74	74
Rango de funcionamiento frío	°C	-5 ~ +43	-5 ~ +43	-5 ~ +43	-5 ~ +43	-5 ~ +43	-5 ~ +43	-5 ~ +43
Rango de funcionamiento calor	°C	-25 ~ +35	-25 ~ +35	-25 ~ +35	-25 ~ +35	-25 ~ +35	-25 ~ +35	-25 ~ +35
Temperatura salida de agua frío	°C	5 ~ 25	5 ~ 25	5 ~ 25	5 ~ 25	5 ~ 25	5 ~ 25	5 ~ 25
Temperatura salida de agua calor	°C	25 ~ 65	25 ~ 65	25 ~ 65	25 ~ 65	25 ~ 65	25 ~ 65	25 ~ 65
Dimensiones Alto / Ancho / Fondo	mm	1040 / 865 / 410	1040 / 865 / 410	1040 / 865 / 410	1040 / 865 / 410	1040 / 865 / 410	1040 / 865 / 410	1040 / 865 / 410
Peso neto	Kg	103	103	103	122	136	122	136

Cotas

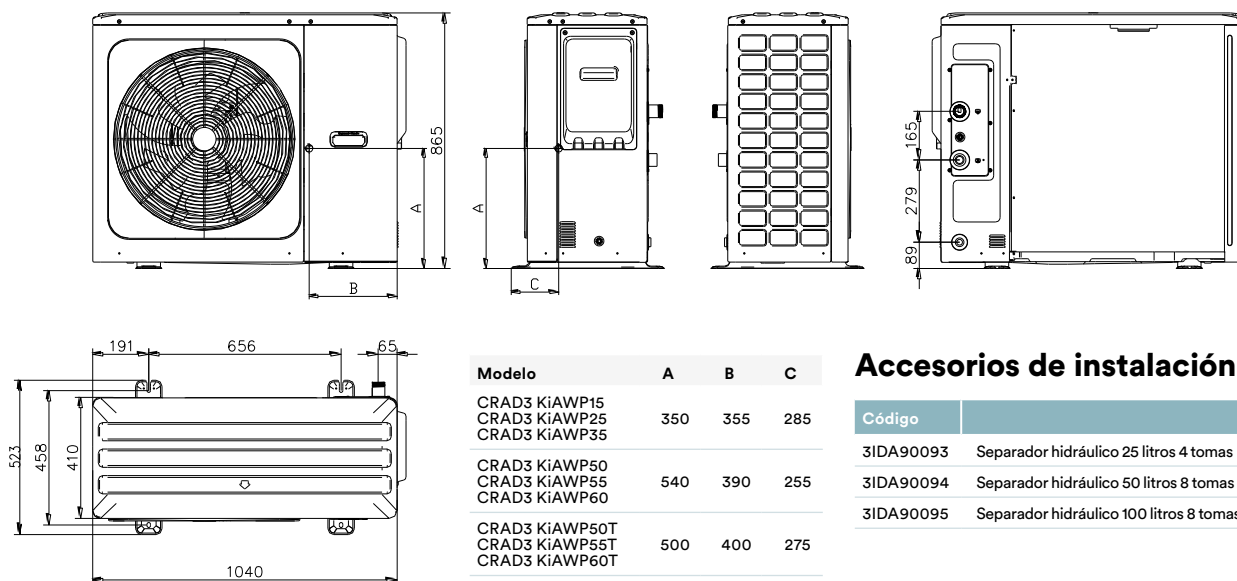

Modelo	A	B	C
CRAD3 KiAWP15 CRAD3 KiAWP25 CRAD3 KiAWP35	350	355	285
CRAD3 KiAWP50 CRAD3 KiAWP55 CRAD3 KiAWP60	540	390	255
CRAD3 KiAWP50T CRAD3 KiAWP55T CRAD3 KiAWP60T	500	400	275

Accesorios de instalación

Código	
3IDA90093	Separador hidráulico 25 litros 4 tomas
3IDA90094	Separador hidráulico 50 litros 8 tomas
3IDA90095	Separador hidráulico 100 litros 8 tomas

Fit Chiller CFAD KiAWP



ENFRIADORAS COMPACTAS FIT

La nueva gama de enfriadoras de agua inverter de media potencia aire/agua, cuenta con un amplio rango de potencias de 18 kW a 30 kW, en formato de doble ventilador con flujo de aire horizontal. Su diseño compacto incluye una bomba hidráulica integrada en el interior de la unidad, para la conexión a fancoils, suelo radiante u otras aplicaciones comerciales y de pequeños procesos. Un equipo de máxima eficiencia energética A+++ y gas refrigerante R-32 de bajo PCA.

CARACTERÍSTICAS

- Compresor Twin Rotary DC inverter.
- Válvula de expansión electrónica.
- Motor de ventiladores Brushless DC.
- Bomba hidráulica clase A.
- Intercambiador de placas optimizado.
- Amplio rango de producción de agua desde 5°C a 60°C.
- Temperatura exterior de funcionamiento desde los -25°C hasta los 46°C.

- Posibilidad de instalar el mando de control hasta 50 metros de distancia.
- Posibilidad de seleccionar curvas climáticas, así como de visualización de todos los parámetros del equipo con el nuevo control.
- Posibilidad de trabajar hasta 16 equipos conectados en paralelo con una misma lógica de control.
- Control Modbus RTU incluido.

CONTROL WI-FI INCLUIDO

El sistema puede ser controlado desde cualquier localización vía Smartphone o Tablet mediante la aplicación **iLetComfort**.





REFRIGERANT
R32

inverter **A⁺⁺⁺**

Modelo		CFAD KIAWP 080 PS	CFAD KIAWP 100 PS
Código		3ICD4041	3ICD4043
Potencia frigorífica		21	29,5
Potencia calorífica	kW	22	30
EER 35°C Aire / 12-7°C Agua		4,60	4,00
COP 7°C Aire / 40-45°C Agua		4,40	3,91
SEER agua 7°C		4,70	4,49
SCOP agua 35°C		4,53	4,20
Rendimiento estacional en calefacción (µs)		126%	123%
Clase energética 35°C	°C	A+++	A++
Alimentación eléctrica	V / n° / Hz	400 / 3 / 50	400 / 3 / 50
Intensidad máxima	A	20	27
Compresor	Tipo	Twin Rotary DC inverter	Twin Rotary DC inverter
Refrigerante	Tipo	R32	R32
Carga refrigerante	Kg	5,0	5,0
Caudal de agua	m³/h	3,78	5,18
Presión disponible bomba	kPa	100	100
Conexiones de entrada	Pul.	11/4	11/4
Conexiones de salida	Pul.	11/4	11/4
Presión sonora	dB (A)	59,80	63,50
Potencia sonora	dB (A)	73	77
Rango de funcionamiento frío	°C	-5 ~ +46	-5 ~ +46
Rango de funcionamiento calor	°C	-25 ~ +35	-25 ~ +35
Temperatura salida de agua frío	°C	-5 ~ +25	-5 ~ +25
Temperatura salida de agua calor	°C	+25 ~ +60	+25 ~ +60
Dimensiones Alto / Ancho / Fondo	mm	1558 / 1129 / 528	1558 / 1129 / 528
Peso neto	Kg	177	177

Cotas

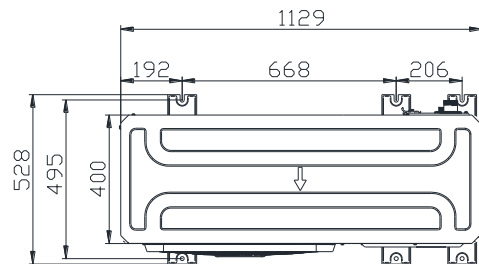
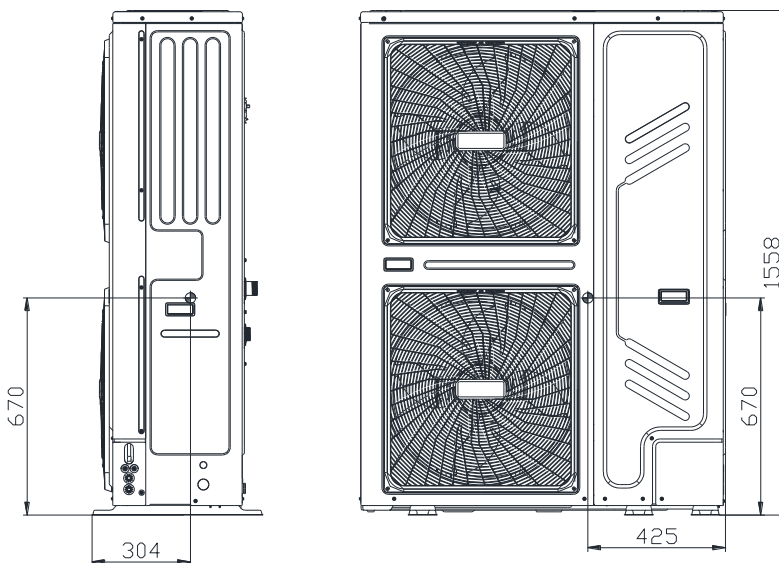

Accesorios de instalación

Código	
3IDA90095	Separador hidráulico 100 litros 8 tomas*
3IDA40023	Acumulador Aquatank WITD HP 500L
3IDA40024	Acumulador Aquatank WITD HP 800L
3IDA40025	Acumulador Aquatank WITD HP 1000L

* Sólo para los modelos CFAD KIAWP 70 PS y CFAD KIAWP 80 PS

Modular Chiller CSAD KSP ¡NUEVO!



ENFRIADORA MODULAR

Daitso Modular Chiller se presenta como la gama de enfriadoras de agua modular de 75 a 138 kW de potencia que permiten combinar hasta 16 unidades conectados en paralelo con una misma lógica de control. Gracias a su compresor y motor inverter y el uso de gas refrigerante R-32 de bajo PCA, logran una eficiencia energética A+++.

CARACTERÍSTICAS

- Compresores scroll inverter EVI.
- Válvula de expansión electrónica.
- Motor de ventiladores Brushless DC.
- Intercambiador de placas optimizado.
- Diseño con “footprint” reducido en todos los modelos.
- Amplio rango de producción de agua desde 0°C a 65°C.
- Temperatura exterior de funcionamiento desde los -25°C hasta los 48°C.
- Posibilidad de instalar el mando de control hasta 50 metros de distancia.
- Control estándar con pasarela a protocolo Modbus. Incluido de serie.
- Incorpora el modo “Silent”, para la reducción del nivel sonoro con programación horaria.
- Posibilidad de seleccionar el límite de potencia generada, pudiendo de manera electrónica limitar la potencia máxima del equipo.
- Kit hidráulico incluido.



Modelo		CSAD KSP 250	CSAD KSP 300	CSAD KSP 450
Código		3ICD4047	3ICD4048	3ICD4049
Potencia frigorífica		69,3	99,3	129,3
Potencia calorífica	kW	77,7	113,1	143
EER 35°C Aire / 12-7°C Agua		2,45	2,91	2,49
COP 7°C Aire / 40-45°C Agua		3,59	3,97	3,53
SEER agua 7°C		4,85	4,78	4,77
SCOP agua 35°C		4,47	4,23	4,23
Clase energética 35°C	°C	A+++	A+++	A+++
Alimentación eléctrica	V / n° / Hz	400 / 3 / 50	400 / 3 / 50	400 / 3 / 50
Intensidad máxima	A	54	106	106
Compresor	Tipo	DC inverter EVI	DC inverter EVI	DC inverter EVI
Refrigerante	Tipo	R32	R32	R32
Carga refrigerante	Kg	9	15,5	15,5
Caudal de agua	m ³ /h	12,04	17,2	22,36
Presión disponible bomba	kPa	17,3	18	11,7
Conexiones de entrada	Pul.	DN 50	DN 65	DN 65
Conexiones de salida	Pul.	DN 50	DN 65	DN 65
Capacidad del vaso de expansión	l	12	12	22
Presión sonora	dB (A)	69	64	73
Potencia sonora	dB (A)	86	80	92
Rango de funcionamiento frío	°C	-15 ~ +48	-15 ~ +48	-15 ~ +48
Rango de funcionamiento calor	°C	-25 ~ +43	-25 ~ +43	-25 ~ +43
Temperatura salida de agua frío	°C	0 to 20	0 to 20	0 to 20
Temperatura salida de agua calor	°C	25 to 65	25 to 65	25 to 65
Dimensiones Alto / Ancho / Fondo	mm	1770 / 2000 / 960	2220 / 2300 / 1135	2220 / 2300 / 1135
Peso neto	Kg	475	746	746

Cotas

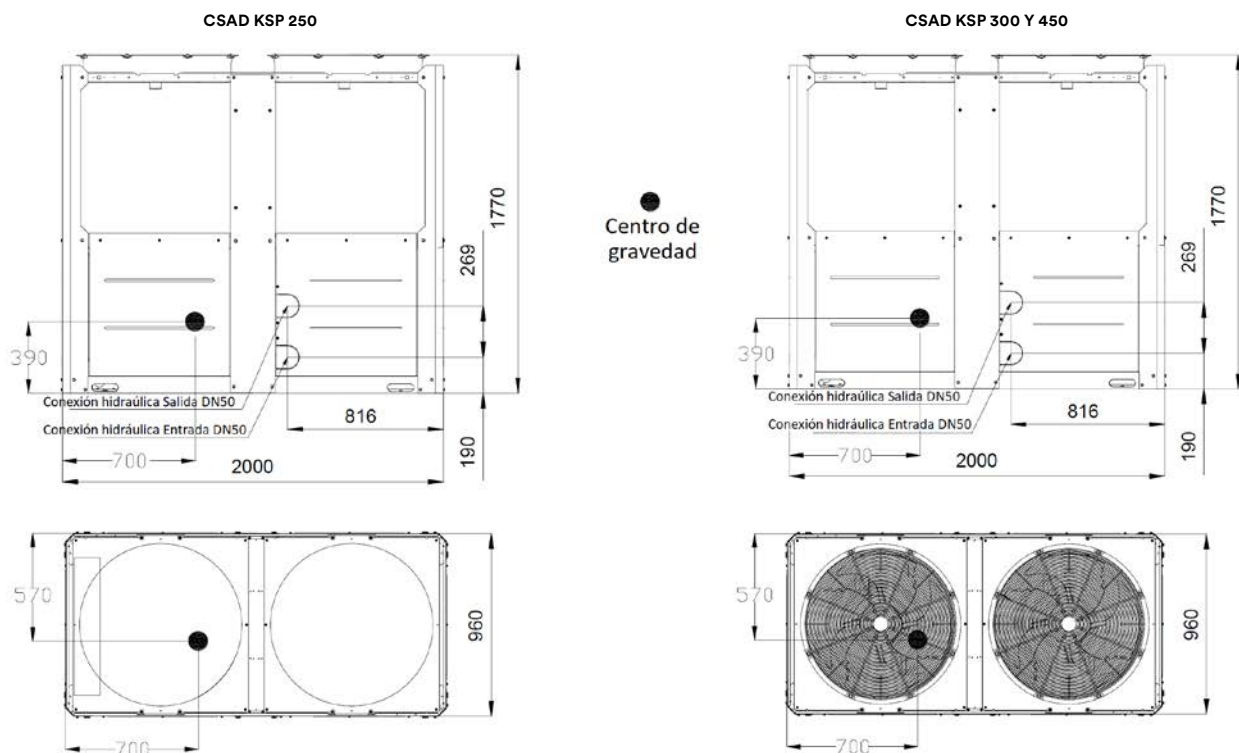

Suelo AGFD Full Slim EC Full Slim Crystal EC



Fancoils de tamaño ultracompacto que cuentan con un motor ventilador de flujo cruzado del tipo EC INVERTER sin escobillas “brushless”, con modulación continua de velocidad tipo “stepless” y junto con la revolucionaria tecnología de impulsión de aire “wind-guiding” logran maximizar el caudal de aire con un nivel sonoro mínimo. Además de garantizar los niveles de confort térmico los niveles de calidad de aire interior se mejoran notablemente.

Las unidades ABFD y AGFD FULL SLIM incorporan de serie los paneles de control de las diferentes funciones integrados, pero también pueden ser controladas por termostatos externos universales.

Las versiones ABFD FULL SLIM están carrozadas en chapa galvanizada prepintada con frontal fácilmente extraíble, filtro extraíble y lavable y bandeja de condensados.

Las unidades AGFD FULL SLIM CRYSTAL de estética superior cuentan con panel frontal de cristal de alta resistencia y pueden seleccionarse con cristal blanco o negro. Además, incluyen control táctil con display de última generación.

CARACTERÍSTICAS

- Estructura en carcasa de chapa galvanizada prepintada con frontal fácilmente extraíble, filtro extraíble y lavable y bandeja de condensados.
- Motor del ventilador, filtro e intercambiador fácilmente extraíbles sin desconectar la unidad para facilitar el mantenimiento.
- Conexiones hidráulicas estándar para facilitar la conexión de válvulas externas.
- Retorno de aire intercambiable de posición vertical u horizontal.
- Mando inalámbrico incluido.
- Válvula de 3 vías y manguitos no incluidos.



AGFD Full Slim EC

Modelo		ABFD 0200	ABFD 0300	ABFD 0600	ABFD 0800	ABFD 1000
Código		3IDA32400 ☹	3IDA3240 ☹	3IDA32402 ☹	3IDA32403 ☹	3IDA32404 ☹
Potencia frigorífica	kW	0,9	1,8	2,5	3,4	4,38
Potencia calorífica	kW	1,25	2,3	3,3	3,8	4,9
Caudal de aire máximo	m³/h	160	310	430	520	690
Caudal de agua frío / calor	l/h	160 / 230	310 / 430	430 / 580	520 / 740	750 / 890
Pérdida de carga hidráulica frío / calor	kPa	12 / 10,8	15 / 13,1	18 / 17,5	24 / 24,9	36 / 38,5
Alimentación eléctrica	V / n° / Hz	230 / 1 / 50	230 / 1 / 50	230 / 1 / 50	230 / 1 / 50	230 / 1 / 50
Consumo máximo	W	13	19	22	24	28
Presión sonora máx. salida	dB (A)	40	44	46	47	48
Diámetro de conexiones hidráulicas batería principal	Pul.	3/4	3/4	3/4	3/4	3/4
Dimensiones Alto / Ancho / Fondo	mm	670 / 700 / 130	670 / 900 / 130	670 / 1100 / 130	670 / 1300 / 130	670 / 1500 / 130
Peso neto	Kg	16	20	24	28	33

☹ Hasta fin de existencias



AGFD Full Slim Crystal EC

Modelo		AGFD 0200	AGFD 0300	AGFD 0600	AGFD 0800	AGFD 1000
Color Blanco		3IDA32600	3IDA32601	3IDA32602	3IDA32603	3IDA32604
Color Negro		3IDA32610	3IDA32611	3IDA32612	3IDA32613	3IDA32614
Potencia frigorífica	kW	1	1,9	2,5	3,5	4,35
Potencia calorífica	kW	1,35	2,5	3,35	4,3	5,2
Caudal de aire	m³/h	160	320	460	580	650
Caudal de agua frío / calor	l/h	170 / 230	330 / 430	430 / 580	600 / 740	750 / 890
Pérdida de carga hidráulica frío / calor	kPa	11,1 / 10,8	13,3 / 13,1	27,7 / 27,5	28,3 / 27,9	30,6 / 28,5
Alimentación eléctrica	V / n° / Hz	230 / 1 / 50	230 / 1 / 50	230 / 1 / 50	230 / 1 / 50	230 / 1 / 50
Consumo máximo	W	15	20	23	25	32
Presión sonora máx. salida	dB (A)	40	44	46	47	41
Diámetro conexiones hidráulicas batería principal	Pul.	3/4	3/4	3/4	3/4	3/4
Dimensiones Alto / Ancho / Fondo	mm	614 / 695 / 131	614 / 895 / 131	614 / 1095 / 131	614 / 1295 / 131	614 / 1495 / 131
Peso neto	Kg	20	21	24	31	36

Daitso Niagara ¡NUEVO!

PRÓXIMAMENTE

**100%
INVERTER**



Máxima eficiencia y confort

Proporcionan la misma temperatura ambiente que los radiadores convencionales, pero con menor temperatura de agua, contribuyendo así a una mejora de la eficiencia energética y a un ahorro directo sobre la economía del usuario. Además, lo hacen mucho más rápido que estos o que los sistemas por suelo radiante.

Ventajas de la tecnología 100% EC inverter

Gracias a la tecnología 100% inverter EC, las unidades Niagara de Daitso adaptan su velocidad y su caudal de aire a la demanda de calefacción, mejorando el gasto energético, el confort térmico y en el nivel sonoro de las diferentes estancias que climatizan y es que, a diferencia de las unidades AC tradicionales, las unidades Niagara EC inverter de Daitso al alcanzar la temperatura consignada, van reduciendo gradualmente su velocidad.

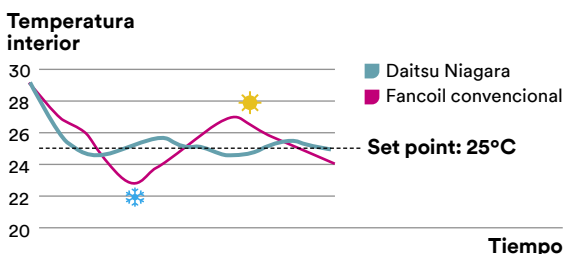

El ajuste de velocidad variable maximiza el confort gracias a una muy rápida respuesta de la temperatura interior y una flecha de aire optimizada.

El fancoil tradicional tiene una desviación de temperatura interior de unos 2 °C, lo que fácilmente provoca un calor o un frío repentinos, mientras que las unidades NIAGARA logran una precisión de temperatura interior de unos 0,5°C

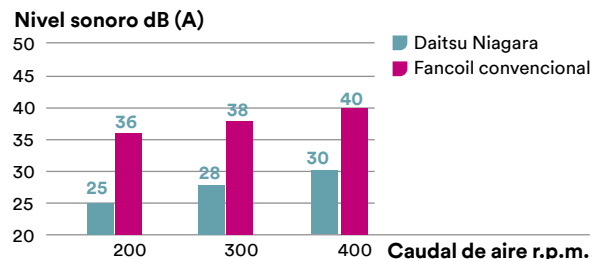

La unidad Niagara Ultra Slim con velocidad de ventilador baja tiene un funcionamiento estable y una vibración muy baja, además puede funcionar a un mínimo de RPM mediante el preajuste de velocidad.

Las unidades Daitso Niagara se prueban estrictamente para comprobar el equilibrio dinámico antes de la entrega, con el fin de garantizar un nivel mínimo de ruido manteniendo unos caudales de aire y presiones estáticas óptimas.

Descubre la gama Daitsu Niagara

Amplio rango de tipologías y potencias 100% Inverter EC, para todo tipo de aplicaciones, desde residenciales a comerciales o industriales.



Niagara Suelo Smart Slim FUSD

- Diseño vanguardista de panel frontal en cristal de alta calidad y resistencia, con una profundidad de tan solo 130 mm.
- 3 modelos de 1 a 4 kW de potencia frigorífica
- Termostato de pantalla táctil con función WiFi integrado en el panel.
- Fácil transformación para instalación en suelo o colgado en la pared verticalmente.
- Extremadamente silencioso 25 dB(A)



Niagara Conducto Baja Presión FCLD

- 4 modelos de 2 a 7,8 kW de potencia frigorífica
- Perfil bajo (altura de 22,5 cm).
- Presión estática disponible 50 Pa
- Bandeja de condensados en forma de V garantiza la máxima eficacia de drenaje.
- Funcionamiento silencioso gracias al ventilador centrífugo curvado hacia delante DIDW y al eje NSK.



Niagara Conducto Alta Presión FCHD

- 3 modelos de 9 a 16,7 kW de potencia frigorífica
- Incorporan filtros lavables de fibra sintética de alta eficiencia
- Presión estática disponible hasta 180 Pa
- Bandeja de condensados en forma de V garantiza la máxima eficacia de drenaje.
- Funcionamiento silencioso gracias al aislamiento acústico del chasis.



Niagara Cassette 4 Vías FCFD

- 4 modelos de 3 a 10 kW de potencia frigorífica
- Ventilador radial de presión estable que garantiza los mínimos niveles sonoros
- Direccionamiento del ángulo de las lamas automático entre 10° y 62°
- Incluye bomba de condensados con una altura de elevación de hasta 600 mm.



Niagara Pared

- 4 modelos de 2 a 7 kW de potencia frigorífica
- Ventilador tangencial de bajo nivel sonoro
- Dimensiones compactas: profundidad 20 cm, largo 85 cm
- Panel frontal de último diseño que integra display indicador de temperatura

*Producto disponible en 2025 bajo pedido, por favor, consulte con su comercial o prescriptor para más detalles.

¿Cómo elegir tu aire acondicionado Daitsu?

Kcal/h por área, aislamiento y orientación

Valor en kcal/h: **1.750** Conversión en: BTU/h $\xleftrightarrow{\div 4}$ kcal/h kcal/h $\xleftrightarrow{\times 0'86}$ W

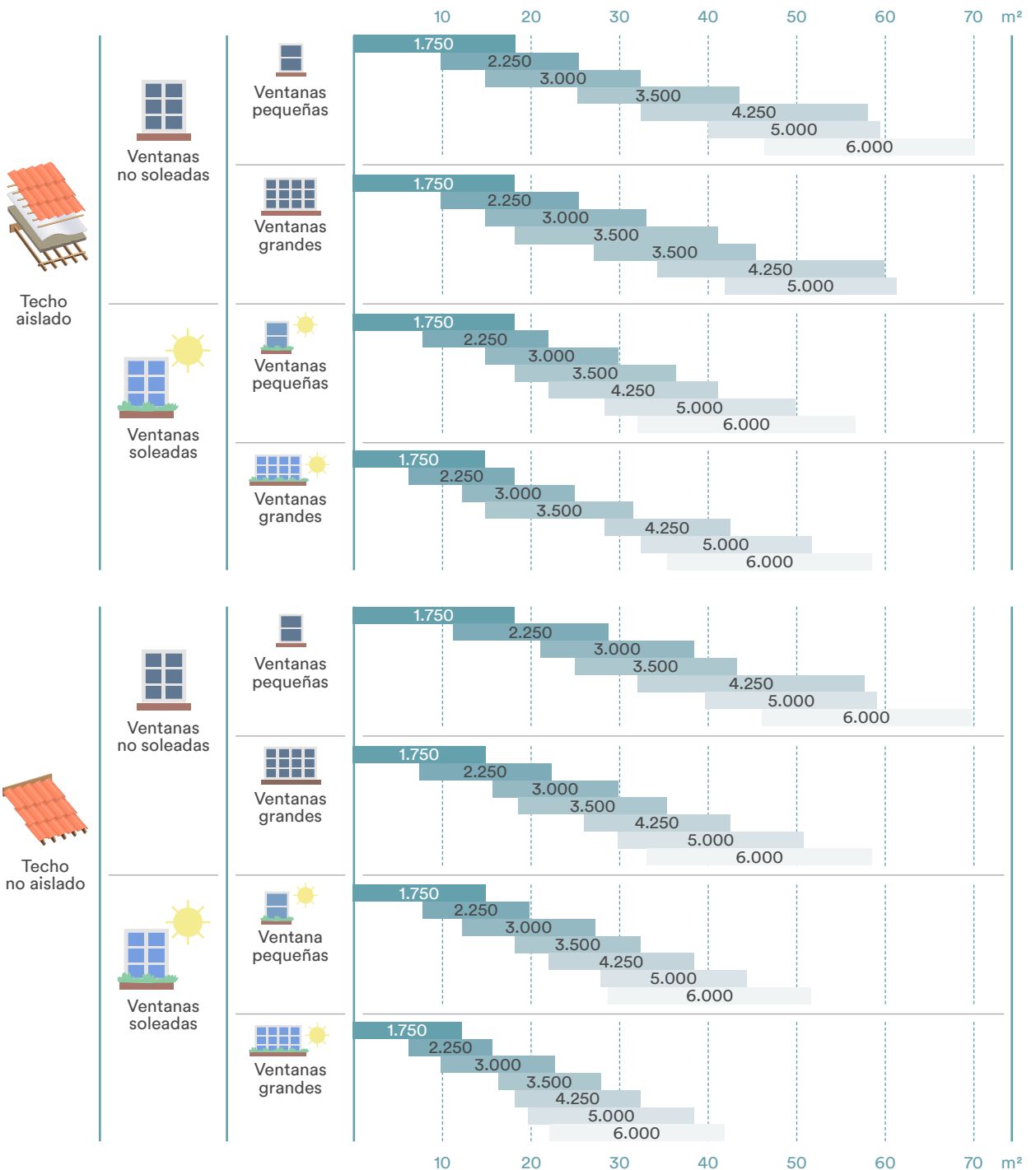

10 consejos para ahorrar en climatización durante olas de calor

La correcta instalación y la buena utilización que se da al sistema de climatización influye directamente en su estado y funcionamiento.

Queremos compartir contigo 10 factores a tener en cuenta que te ayudarán a mantener el rendimiento óptimo de tu equipo, controlar su gasto energético y alargar su vida útil.

1



Lee las indicaciones del fabricante

Conoce las características técnicas de tu equipo para adaptar la instalación a los requerimientos específicos de la máquina. En caso de duda, consulta con el fabricante o con un profesional del sector que te asesore.

6



Evita encender y apagar el equipo

Encender y apagar la máquina constantemente genera picos de consumo energético que incrementan el coste de la factura. Recuerda instalar equipos con tecnología inverter, capaces de mantener la temperatura programada para que el consumo de energía de la máquina sea estable.

2



Elige un equipo con alta clasificación energética

Los sistemas de climatización cuentan con un certificado de eficiencia en línea con los estándares marcados por la Comisión Europea. Ten en cuenta este etiquetado para instalar un sistema que te asegure realmente un máximo rendimiento.

7



Escoge temperaturas intermedias

Adecúa el termostato a la temperatura exterior ambiente para que el equipo no se sobre esfuerce y pueda rendir con un consumo eficiente. Te sugerimos programar la temperatura en verano con mínimos de 27°C y en invierno con un máximo de 19°C.

3



Dimensiona correctamente el equipo

Cada espacio es único, por lo que debe contar con la máquina adecuada a sus características. Apóyate en el consejo experto que te brinde una solución a medida para asegurar el menor consumo y ahorrar en la factura de la luz.

8



Limpia los filtros regularmente

Recuerda limpiar o renovar los filtros de tu equipo de climatización al terminar cada verano e invierno. De no ser posible en ambas ocasiones, asegúrate, al menos, una vez al año para mantener el rendimiento óptimo de la máquina y su capacidad de filtrar las partículas del aire.

4



Ubica adecuadamente las salidas de aire

Procura que la altura y la disposición de tu unidad facilite que el aire climatizado se distribuya correctamente por el espacio.

9



Realiza un mantenimiento periódico

Alarga la vida útil de tu equipo y conserva su estado óptimo gracias a un mantenimiento preventivo periódico. Recomendamos realizarlo antes de cada temporada de uso, es decir, antes del verano y del invierno.

5



Asegura el aislamiento del espacio

Evita que la temperatura interior se escape debido a ventanas y puertas poco aislantes. Conservar el calor o el frío permitirá a tu equipo minimizar el esfuerzo y ahorrar en el consumo eléctrico.

10

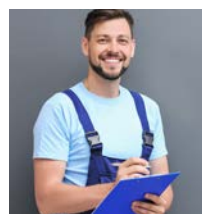

Repara siempre con profesionales

Recuerda que tu equipo de climatización cuenta con componentes y mecanismos específicos, así como gases refrigerantes para los que se requiere un certificado para su manipulación. En caso de avería, apóyate en un profesional para que realice la reparación.

Condiciones de venta

Todas las relaciones comerciales entre EUROFRED, S.A. y sus clientes se regirán por las siguientes condiciones generales de venta que se entenderán aceptadas por el comprador por el solo hecho de cursar un pedido.

A. CATÁLOGOS, OFERTAS Y PEDIDOS

A.1 La información que a título orientativo les facilitamos bajo estos conceptos, tanto en precios, modelos, dimensiones, características y especificaciones no nos obliga a mantenerla y puede ser modificada sin previo aviso.

A.2 Las ofertas están siempre y a todos los efectos, condicionadas a nuestra posterior aceptación, por escrito, del correspondiente pedido.

A.3 Cualquier condición consignada por el comprador en el pedido, que no se ajuste a las condiciones generales de venta, se considerará nula, salvo nuestra aceptación que deberá constar expresamente en la aceptación escrita del pedido.

B. ANULACIÓN DE PEDIDOS

B.1 Los pedidos aceptados no podrán ser anulados en los casos siguientes:

- Cuando han transcurrido 6 días desde la fecha de recepción por el comprador de nuestra aceptación.
- Cuando se ha efectuado la expedición del pedido.
- Cuando tratándose de materiales de fabricación especial ésta se hubiere comenzado o el material no sea de fabricación propia.

B.2 Nos reservamos el derecho de anular los pedidos pendientes de entrega cuando el comprador nos hubiere incumplido total o parcialmente anteriores contratos.

C. PRECIOS

C.1 Los precios que figuran en nuestras tarifas son siempre sobre camión o vagón almacén Barcelona, u otros almacenes, excluyendo los productos que tengan una condición expresa.

C.2 Nuestros precios de venta podrán ser variados por simple aviso al comprador. Los nuevos precios serán aplicados a todos los pedidos pendientes de entrega en la fecha de la modificación. Si el comprador no aceptase el nuevo precio, podrá anular el pedido notificándolo por escrito dentro de los 8 días siguientes a la fecha del aviso. Pasando este plazo se entenderá que acepta plenamente las nuevas condiciones.

D. PLAZOS DE ENTREGA

D.1 Los plazos de entrega que constarán en nuestra aceptación de pedido serán meramente orientativos.

D.2 El incumplimiento del plazo de entrega, no será causa, en ningún caso de reclamación alguna por parte del comprador.

D.3 Los retrasos en la entrega originados por causas de fuerza mayor, o que no nos sean directamente imputables, no serán causa justificada para la anulación por el comprador, del pedido involuntariamente demorado.

E. FORMA DE ENTREGA

E.1 Las mercancías se entienden entregadas en nuestros almacenes o depósitos de distribución, cesando nuestra responsabilidad sobre ellas desde el momento en que las ponemos a disposición del porteador.

E.2 Salvo pacto contrario, o que señale en las condiciones especiales de cada producto, no asumimos los riesgos del transporte, que serán totalmente a cargo del comprador, incluso cuando los daños y menoscabos producidos durante el transporte sean debidos a caso fortuito o fuerza mayor.

El hecho de que contratemos el transporte de las mercancías, y que en algunos casos bonifiquemos su importe, no supondrá la derogación de la cláusula anterior, ni la aceptación por nuestra parte de los riesgos del mismo.

E.3 Los pedidos que nos cursen, de una cantidad determinada de mercancías, podrán cumplimentarse en entregas parciales.

E.4 Salvo instrucciones concretas del comprador, los envíos de mercancías se efectuarán por el medio y tarifa más económica.

F. EMBALAJES

F.1 Nuestras mercancías se expedirán embaladas en la forma usual o que se indique previamente en el correspondiente catálogo. En lo razonablemente posible atenderemos las instrucciones del comprador sobre otras clases o formas de embalaje, que se efectuarán al precio de coste.

F.2 Salvo aviso en contrario, o que se señale en las condiciones particulares de cada producto, el coste de los embalajes, no figura incluido en el precio de las mercancías. Este concepto irá cargado separadamente en nuestras facturas.

F.3 No se admite la devolución de nuestros embalajes, por ser del tipo no recuperable.

G. CONDICIONES DE PAGO

G.1 El pago del precio de nuestras mercancías debe hacerse al contado en nuestras oficinas de Barcelona, salvo que se conceda crédito al comprador, en cuyo caso, hará efectivo en el plazo o plazos estipulados expresamente.

G.2 Para facilitar la efectividad del pago se podrán girar efectos a cargo del comprador, sin que ello signifique una modificación ni de la fecha ni del lugar del pago determinado anteriormente.

G.3 Si antes de la cumplimentación de la totalidad o parte de un pedido se produjesen o conociesen hechos o circunstancias que originen un fundado temor de que el comprador incumplirá su obligación de pago del precio, se podrá suspender la entrega de las mercancías si el comprador no anticipa su pago o afianza pagarlo en el plazo convenido.

H. GARANTÍA CONDICIONES GENERALES

Para el uso de esta garantía puede ser necesaria la aceptación del defecto por parte de nuestro departamento técnico, debiendo ser enviados los productos y/o piezas de recambios defectuosos al almacén de origen.

La reposición del material es sin cargo para el comprador y sin que en ningún caso seamos responsables de los daños y perjuicios que por su defecto hayan podido producirse, directa o indirectamente.

No se cubren defectos de funcionamiento, por deficiencias en los suministros de agua (falta glicol, bolsa de aire, etc.), electricidad (sobretensiones, caídas de tensión, derivaciones eléctricas, etc.) o de instalación (no cumplimiento de los requisitos especificados en el manual de instalación).

No se cubren los problemas de conectividad con otros equipos no suministrados por Eurofred S.A, manejo por parte del usuario o configuración de los equipos, siempre y cuando éstos no sean provocados por un fallo electrónico.

No se incluyen en la garantía equipamientos adicionales como grúa, andamios... o cualquier otro elemento que el SAT necesite para reparar o intervenir el equipo por estar éste ubicado en un lugar inaccesible.

H.1 Garantía equipos marca Daitsu.

Todos los equipos de marca Daitsu ofertados en el presente catálogo tienen una garantía de 3 años en piezas y 3 años en mano de obra.

H.2 Equipos portátiles y deshumidificadores. La disposición de servicio está incluida en este tipo de equipos. En caso de avería, el cliente debe entregar y/o recoger el equipo defectuoso en las instalaciones del servicio técnico.

I. RECLAMACIONES

Además de la garantía, que cubre nuestros productos atenderemos las reclamaciones justificadas por error o defecto en la cantidad de los mismos y cualquier incidencia en relación al suministro, embalaje, transporte si nos es advertida dentro de los 6 días siguientes a la recepción de la mercancía ya que si no consideramos el material conforme y no admitiremos reclamación alguna posterior.

J. DEVOLUCIONES

J.1 No se aceptarán, salvo que expresamente las autoricemos.

En todo caso deberá situarse el material franco de portes y gastos. Se abonarán al cliente como máximo el 90% de su valor, para material en perfectas condiciones y con desvaloración superior a juzgar por nuestra sección correspondiente en los demás casos.

J.2 De su importe se deducirá siempre un 10% en concepto de gastos de recepción, prueba e inspección salvo que se especifique otros porcentajes en las condiciones especiales de venta de cada producto.

K. PROPIEDAD DE LA MERCANCÍA

K.1 Continuará siendo propiedad de ésta Empresa toda la mercancía que no esté totalmente pagada.

K.2 Se enviarán franco portes al almacén que previamente se indicará.

L. IMPUESTOS

Todos los impuestos actualmente en vigor y los que en el futuro pudieran gravar la producción o venta de dichos artículos, salvo que su repercusión no esté expresamente prohibida y que tengan por causa el hecho de la venta, serán a cargo del cliente.

M. JURISDICCIÓN

Comprador y vendedor renunciarán a todo otro fuero y jurisdicción y se someten incondicionalmente a los tribunales de Barcelona.

Servicios Oficiales Eurofred



AMPLIACIÓN DE GARANTÍA

En Eurofred nos comprometemos en ofrecer **productos fiables y de alta calidad** para asegurar la satisfacción y tranquilidad de nuestros clientes.

Todos nuestros productos de climatización cuentan con una Garantía Total de 3 años, incluyendo la cobertura en recambios, mano de obra y desplazamientos. Además, contamos con distintos planes para extender la garantía **hasta los 5 años** en cualquier gama de producto.



MANTENIMIENTO PREVENTIVO

Actualmente un alto porcentaje de averías son derivadas de la falta de manutención y revisiones.

El correcto mantenimiento de los equipos es fundamental para alargar el ciclo de vida de la maquinaria y asegurar el correcto funcionamiento de todos los equipos en los momentos de mayor actividad. Por ello, Eurofred te ofrece un servicio de mantenimiento preventivo y correctivo de revisión de la maquinaria **tanto en los periodos de baja actividad como en temporada alta.**

Además...

1. Posibilidad de ofrecer planes de mantenimiento a medida.
2. Presupuesto totalmente gratuito y sin ningún compromiso.

¿Qué incluye?



Revisión periódica anual preventiva



Servicio telefónico preferente



Suministro de recambios originales



Desplazamientos incluidos en caso de avería



Contrato anual



REVISIÓN TÉCNICA OFICIAL

Se recomienda hacer revisiones periódicas para mantener unas óptimas propiedades y características de su equipo para alargar su vida útil.

Lo óptimo es hacer una revisión técnica al menos una vez al año.



Revisión exhaustiva de los sistemas, unidades y componentes, así como de los parámetros de funcionamiento.



Limpieza de filtros y baterías de las unidades interiores tanto fancoils como de expansión directa.



Tratamiento de las baterías y filtros para la eliminación de microorganismos: bacterias, mohos, virus etc.



Mano de obra y desplazamientos incluidos



ASISTENCIA TÉCNICA

Servicio técnico de proximidad

Contamos con una red de servicio técnico con más de **100 Servicios Técnicos Oficiales y 20 técnicos propios** capaz de garantizar una atención próxima a los instaladores en todo el territorio nacional.

Si necesitas ayuda de nuestro servicio de asistencia técnica, ponte en contacto con nosotros. Puedes contar con nuestros profesionales experimentados y resolver cualquier incidencia rápidamente.



Asistencia técnica



Recambios en < 48h



Stock permanente



Atención 360°



ATENCIÓN AL CLIENTE
932 998 331

Servicios de ayuda al instalador



VISITA DE OBRA

Servicio incluido para equipos de gama industrial, aerotermia y purificación industrial.

Asesoramos al profesional instalador de manera personalizada, atendiendo a las necesidades de cada proyecto, en base a su emplazamiento, requerimientos y condicionantes.

- Nos ocupamos de orientar y validar que tanto sistemas, subsistemas y todos aquellos elementos que forman parte del proyecto de instalación térmica cumplan con lo establecido en dicho proyecto y se ajusten al modelado arquitectónico previsto. En caso contrario, replanteamos las instalaciones y convertimos el diseño esquemático en diseño detallado para facilitar la ejecución si es necesario.¹
- Ofrecemos asesoramiento al cliente sobre la selección de unidades, ubicación, instalación, conexionado y aplicación para asegurar el óptimo funcionamiento de la instalación.

1. El proyecto de instalación térmica debe haber sido diseñado por la oficina técnica de Eurofred o por un proyectista (ingeniería, arquitectura) afín al grupo.



VISITA DE CORTESÍA

Servicio incluido para promociones de más de 15 viviendas.

Asesoramos a los usuarios finales y consumidores de nuestros productos y tecnologías para un uso óptimo. Les explicamos de forma muy sencilla todas las posibilidades que les ofrecen los equipamientos y cómo pueden maximizar el confort con el mínimo consumo energético posible.

- Consiste en una visita-reunión conjunta, con todos los usuarios finales que deseen asistir, en la que participan nuestros técnicos especializados. Éstas se deben solicitar con posterioridad a la realización de la puesta en marcha y la validación de la garantía del sistema por parte del SAT.
- En esta visita se explican las características básicas del sistema y el manejo básico del control y la regulación, así como la resolución de dudas de los usuarios finales.



PUESTA EN MARCHA

Servicio incluido para equipos de gama industrial, aerotermia y purificación industrial



Comprobamos la correcta ubicación e instalación de los equipos.



Ajustamos los parámetros de configuración en base a los requisitos de la instalación.



Realizamos la puesta en marcha por un equipo técnico especializado.

SERVICIOS ADICIONALES A LA PUESTA EN MARCHA



CONEXIÓN FRIGORÍFICA

- Conexionado de las tuberías frigoríficas mediante el método de abocardado.
- Prueba de estanqueidad, vacío del circuito frigorífico y apertura de las válvulas de servicio.
- Carga de gas adicional en aquellos casos que por las distancias frigoríficas sea necesario (gas refrigerante no incluido).



CONEXIÓN ELÉCTRICA

- Conexionado eléctrico entre unidades exteriores e interiores en el caso de haberlas.
- Conexionado eléctrico de accesorios opcionales como sondas, aparatos de control, extensiones etc.
- Conexionado eléctrico de otros elementos como termostatos y mandos externos, integraciones domóticas, bombas del circuito secundario, etc.

*Consulta el detalle de los servicios incluidos y opcionales en el índice de cada una de nuestras gamas.

Condiciones específicas de los servicios

SERVICIO DE AMPLIACIONES DE GARANTÍA

Para el uso de esta garantía será necesaria la aceptación del defecto por parte de nuestro departamento técnico, debiendo ser enviados los productos y/o piezas de recambio defectuosas al almacén de origen.

La reposición del material es sin cargo para el comprador y sin que en ningún caso seamos responsables de los daños que por su defecto hayan podido producirse, directa o indirectamente.

No se cubren defectos de funcionamiento, por deficiencias en los suministros de agua, gas, electricidad (sobretensiones, derivaciones eléctricas, caídas de tensión, etc.) o de instalación (no cumplimiento de los requisitos especificados en el manual de instalación de los equipos).

No se cubren los problemas de conectividad con otros equipos no suministrados por Eurofred S.A., así como el manejo por parte del usuario o configuración de los equipos, siempre y cuando éstos no sean provocados por fallo electrónico.

No se incluyen en la garantía equipamientos adicionales como grúa, andamios, poleas o cualquier elemento que el SAT requiera para reparar o intervenir el equipo por estar éste ubicado en un lugar inaccesible.

La garantía comprende material, mano de obra y desplazamientos, siempre que la anomalía proceda de un defecto del aparato y no pueda ser atribuible a la instalación. Para hacer frente a esta garantía se precisará la factura de compra del equipo, de Eurofred al instalador.

Para hacer frente a la ampliación de garantía de los equipos de gama doméstica y comercial se precisará la factura de compra del aparato, del instalador al usuario.

PRECIOS

Los precios del portfolio de Servicios son para equipos distribuidos por Eurofred, cualquier otro equipo se deberá presupuestar aparte.

SERVICIO DE PUESTA EN MARCHA

El servicio de asistencia en la Puesta en Marcha, en ningún caso exime al instalador autorizado de su obligación de realizar las pruebas, comprobaciones o cualquier otra intervención que la normativa legal en vigor considere que son de su responsabilidad.

Para la prestación de este servicio, la instalación debe estar totalmente finalizada con todos los accesorios conectados. Es necesario que el instalador esté presente durante la realización de la puesta en marcha.

SERVICIO DE CONEXIONES FRIGORÍFICAS Y/O ELÉCTRICAS

- Conexiones eléctricas: Los cables de conexión deberán estar previamente instalados e identificados por el instalador. Como mínimo 30 cm de cable sobrante.
- Conexiones frigoríficas: Las tuberías frigoríficas deben estar previamente instaladas e identificadas por el instalador, como mínimo 50 cm de tubería sobrante. Las puntas de las tuberías de refrigerante deben permanecer selladas desde el momento de su instalación hasta la conexión definitiva a los equipos. Las llaves de servicio de la unidad exterior deberán permanecer cerradas hasta la llegada del SAT. No incluye nitrógeno.

Las pruebas de estanqueidad y vacío afectan a las tuberías de interconexión entre las unidades exterior e interior, tratándose de un tramo continuo, sin uniones ni soldaduras, salvo las conexiones a las llaves de servicio, que deberán ser accesibles para su comprobación visual. En caso de existir otras uniones, éstas deberán ser verificadas por el instalador conforme a la instrucción F-09 del RSIF RD 552/2019. Los resultados de las pruebas realizadas quedarán recogidos en un documento que se entregará al instalador. El instalador deberá proporcionar al titular de la instalación el certificado de la misma conforme a la instrucción F-10 del RSIF RD 552/2019.

Nuestro compromiso con la sostenibilidad

En Eurofred Group protegemos el bienestar de las personas y el planeta, agilizando la transición sostenible del sector. Fomentamos alianzas sólidas con organizaciones globales para impulsar iniciativas basadas en la reducción de desigualdades, el desarrollo sostenible y la protección del medio ambiente. Nuestras acciones están alineadas con los Objetivos de Desarrollo Sostenible de la ONU.



Acciones ambientales

Calculamos, reducimos y compensamos nuestra huella de carbono en Alcance 1 y 2



Absorción de la huella de carbono:

Desde 2014, hemos reforestado más de 85 hectáreas con 70.000 árboles plantados. Esto nos ha permitido compensar la huella de carbono hasta el último año en España, Francia y Chile, y hasta 2036 y 2039 en Portugal e Italia, respectivamente.

Triple Sello Calculo Reduzco Compenso desde 2014

Somos la primera compañía de España en recibir el Triple Sello Calculo+Reduzco+Compenso, otorgado a la compañía por la Oficina Española de Cambio Climático (OECC) del Ministerio para la Transición Ecológica.



Gestión medioambiental eficiente

Usamos energía genuina y certificada 100% renovable en nuestras instalaciones. Instalamos luces LED en nuestras oficinas. Reducimos el uso del papel. Y contamos con una flota de vehículos híbridos-eléctricos.



Acciones sociales

Protegemos y mejoramos el bienestar de las personas de los territorios en los que estamos presentes.



Sello 'Diversity Leading Company'

Nos esforzamos para potenciar el desarrollo del talento femenino, la igualdad y la diversidad. Esto nos ha permitido ser reconocidos con el premio 'Diversity Leading Company' otorgado por Equipos y Talento.



Diversidad, equidad e inclusión

Estamos comprometidos con la igualdad de oportunidades e impulsamos iniciativas de sensibilización en torno a la diversidad, como debates, formaciones, sesiones de concienciación y programas de apoyo.



Colaboración con ONGs

Apoyamos proyectos significativos para el desarrollo profesional y personal de personas en riesgo de exclusión social como el programa 'Golpe de calor', que busca climatizar hogares vulnerables a modo de refugio climático con impacto cero, ya que cubrimos el coste energético y compensamos las emisiones generadas del uso de las máquinas.

Buen gobierno

Incluimos criterios para garantizar un desempeño sostenible y optimizar la gestión de riesgos

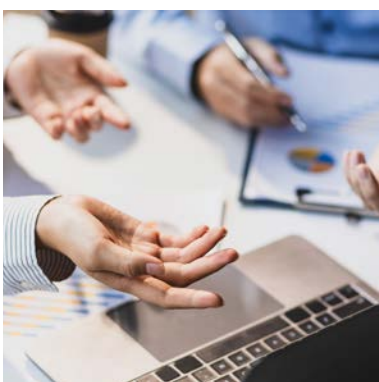

Certificaciones a nuestra gestión corporativa

Contamos con los certificados ISO 9001 y 14001, Eurovent Certified Performance y el sello Keymark que avalan nuestra gestión de calidad y medioambiental.



Ética y transparencia

Trabajamos un modelo de gobernanza corporativa inspirada en la ética, la integridad y el cumplimiento de las leyes y políticas internas, y que además considera dentro de sus prioridades y toma de decisiones cuestiones sociales y ambientales.



Difusión de la sostenibilidad

Promovemos el debate y la sensibilización a través de nuestro Barómetro de Sostenibilidad del sector de la climatización y colaboramos con agentes relevantes de la industria para contribuir en la transición hacia la sostenibilidad.

DESCUBRE daitsu.es

Explora nuestra web mejorada con guías, tutoriales, un configurador inteligente y un blog actualizado con noticias y consejos de interés. Encuentra tu solución ideal en climatización y aerotermia en segundos y solicita servicios profesionales fácilmente desde nuestro portal.

SÍGUENOS EN LAS REDES SOCIALES

Entérate de todas las novedades y no te pierdas nuestros atractivos concursos y promociones

 facebook.com/daitsuair

 Daitsu España

 Daitsu_es

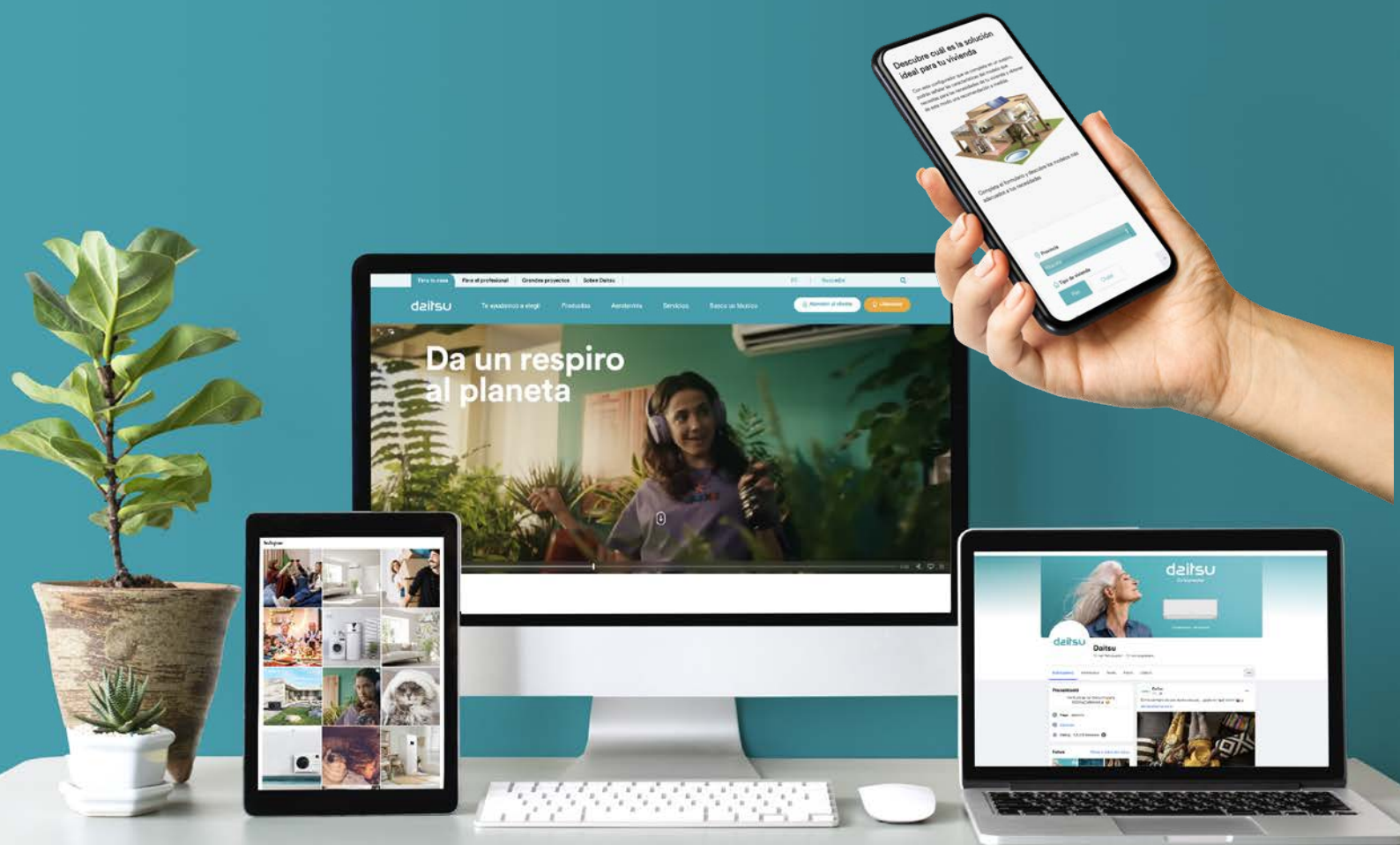

Prestaciones específicas de producto



TURBO

Incrementa la potencia frigorífica o calorífica para acelerar la climatización de la estancia consiguiendo rápidamente la temperatura deseada.



SWING

Movimiento vertical de las lamas de salida del aire de forma automática para distribuir homogéneamente el aire.



DESHUMIDIFICACIÓN

Reduce la humedad en la estancia.



24h

PROGRAMACIÓN HORARIA

Permite la programación completa durante 24 horas.



ILUMINACIÓN

Apagado parcial o total de los indicadores luminosos de la unidad.



MODO NOCHE SILENCIOSO

Regulación de la temperatura y nivel sonoro para obtener el máximo confort y ahorro energético.



DISTINTAS VELOCIDADES DE VENTILACIÓN

Selección de diferentes velocidades de funcionamiento para adaptarse al máximo a las necesidades del usuario.



SELF

TEST

Revisa el funcionamiento del equipo y muestra el código de error en el panel de la unidad interior.



X-FAN

La unidad interior opera en un modo especial para secar el evaporador hasta dejarlo limpio y seco al apagarse.



start

ARRANQUE EN CALIENTE

El ventilador de la unidad interior no se activa hasta que el intercambiador haya alcanzado la temperatura seleccionada.



DESESCARCHE INTELIGENTE

Activación del desescarche de forma automática cuando es necesario, aumentando el confort y ahorro energético.



BLOQUEO

Permite el bloqueo de funciones.



WI-FI

Control del equipo y programación mediante una red inalámbrica.



IONIZACIÓN

Generador de iones de oxígeno negativos para aumentar la eliminación de partículas nocivas en la estancia.



ESP

REGULACIÓN DE PRESIÓN ESTÁTICA

Aumento de la presión estática para conseguir una mejor distribución del aire en grandes estancias.



CURVAS DE CALEFACCIÓN PARA SUELO RADIANTE

Permite la gestión de las diferentes temperaturas en sistemas mixtos con suelo radiante.



SMART GRID

El equipo está preparado para funcionar junto energía solar térmica y/o fotovoltaica aumentando la eficiencia de la instalación.



AVISO LIMPIEZA DE FILTROS

Indicador de aviso de cambio o limpieza de filtros para garantizar un funcionamiento óptimo.



DC

MOTOR VENTILADOR DC INVERTER

Motores sin escobillas de corriente continua y con conmutación electrónica gestionados mediante microprocesador.



UNIDAD MODULAR

Unidades combinables entre si para operar como una sola unidad permitiendo así aumentar la potencia nominal de un sistema.



I FEEL

I FEEL

El mando inalámbrico cuenta con un sensor de temperatura que ajusta el funcionamiento del equipo.



AUTOLIMPIEZA

Autolimpieza del evaporador de la unidad interior mediante escarchado, descongelación, secado a alta temperatura y esterilización a 56°C.



RESET

RESET

Reinicia el equipo de manera que aparece sin ninguna configuración establecida.



CTE READY

CTE READY

Acorde con la normativa establecida en el Código Técnico de la Edificación.



5 FILTROS

Elimina polvo, partículas, virus y bacterias.



SUPERMUTE

Reduce la frecuencia del compresor consiguiendo un nivel sonoro mínimo y favoreciendo el descanso.



GENTLE AIR

El flujo de aire pasa a través de microagujeros para brindar una brisa suave y evitar ráfagas directas de aire.



FLUJO DE AIRE HORIZONTAL Y VERTICAL

Proporciona un flujo de aire vertical y horizontal para una distribución eficiente.



CONTROL DE VOZ

Eurofred, S.A.

Marqués de Sentmenat 97
08029 Barcelona
www.eurofred.com

Canal Distribución

Tel. 93 493 23 01
distribucion.clima@eurofred.com

Canal Profesional

Tel. 93 224 40 03
profesional.clima@eurofred.com

Venta Asistida

Tel. 93 224 40 58
vat@eurofred.com

**Departamento
de proyectos**

proficiency@eurofred.com



Visita daitsu.es

