

# CATÁLOGO 2024

PROTECCIÓN SOLAR IN&OUT  
DECORACIÓN

PROTECTION SOLAIRE IN&OUT  
DÉCORATION

IN&OUT SOLAR PROTECTION  
DECORATION



Mauré®

**Maure<sup>®</sup>**

LIVING LIFE FULLY

# MauréLifestyle®

<sup>(ES)</sup> Creemos en la belleza de los espacios y su poder para conectarnos. Mauré, nace como la nueva línea deco de LaViuda, una empresa referente en el sector de la protección solar.

Más elegante. Más funcional. Más libre. Nuestros productos están diseñados para vivir momentos con intensidad. A cualquier hora, desde el amanecer hasta el anochecer. Una experiencia llena de colores, calidez y estilo, para toda la vida.

<sup>(FR)</sup> Nous croyons dans la beauté des espaces et en leur pouvoir pour nous ressourcer. Mauré est la nouvelle ligne déco de LaViuda, entreprise référence dans le secteur de la protection solaire. Plus élégante. Plus fonctionnelle. Plus libre. Nos produits sont conçus pour vivre l'intensité du moment. À toute heure, de l'aube au crépuscule. Une expérience pleine de couleurs, de chaleur et de style, pour la vie entière.

<sup>(EN)</sup> We believe in the beauty of the space and its ability to connect with us. Mauré is a new decor range created by LaViuda, a trend setting company in the sun protection industry. More elegance. More functionality. More freedom. Our products are designed to experience every moment intensely. Any time of the day, from dawn to dusk. An experience that is full of colour, warmth and style, for the rest of your life.

06

PHILOSOPHY

08

SUSTAINABILITY

10

BESPOKEPROJECTS

12

IN

PROTECCIÓN  
SOLAR  
DE INTERIOR  
DECORACIÓN

PROTECTION SOLAIRE INTÉRIEURE  
DÉCORATION

INDOOR SOLAR PROTECTION  
DECORATION

20

LIBERO

28

TEVA

36

NOA

42

BOREA  
(NOCHE Y DÍA)

48

DATOS  
TÉCNICOS

DONNÉES TECHNIQUES  
TECHNICAL DETAILS

50

TEJIDOS

TISSUS  
FABRICS

56

MOTORIZACIÓN  
AUTOMATISMOS

MOTORISATION ET  
AUTOMATISMES  
POWER OPERATION &  
AUTOMATION



62  
**OUT**

PROTECCIÓN  
SOLAR  
DE EXTERIOR

PROTECTION SOLAIRE EXTÉRIEURE  
OUTDOOR SOLAR PROTECTION

78  
ÁGORA

82  
DOMUS

86  
ELBA

90  
SENSEI

94  
NUVOLA

98  
DATOS  
TÉCNICOS

DONNÉES TECHNIQUES  
TECHNICAL DETAILS

110  
TEJIDOS

TISSUS  
FABRICS

115  
MOTORIZACIÓN  
AUTOMATISMOS

MOTORISATION  
AUTOMATISMES  
POWER OPERATION  
AUTOMATION

128  
DATOS  
TÉCNICOS  
COMUNES  
A EXTERIOR  
E INTERIOR

DONNÉES TECHNIQUES  
COMMUNES À L'EXTÉRIEUR  
ET À L'INTÉRIEUR

TECHNICAL DETAILS BOTH  
FOR OUTDOOR AND INDOOR  
MODELS





# MauréPhilosophy®

<sup>(ES)</sup> Nuestro objetivo es diseñar y fabricar productos de calidad perdurables en el tiempo. Desde la materia prima, hasta los acabados. Cuidamos cada detalle para asegurar al máximo la vida útil de nuestros productos. La simplicidad de las formas y la elegancia de los acabados hacen de nuestros productos piezas de máxima calidad con un diseño atemporal. Nuestras colecciones permiten crear espacios singulares, bien sean profesionales, personales o públicos, que nos harán sentir como en casa.

<sup>(FR)</sup> Notre objectif est de concevoir et de fabriquer des produits de qualité qui durent. Depuis la matière première jusqu'aux finitions. Nous soignons chaque détail pour garantir au maximum la durée de vie de nos produits. Des designs intemporels faits sur mesure. La simplicité des formes et l'élégance des finitions font de nos produits des pièces de qualité optimale, qui durent longtemps. Nos collections permettent de créer des espaces singuliers, qu'ils soient professionnels, personnels ou publics, qui vous feront sentir comme chez vous.

<sup>(EN)</sup> Our goal is to design and manufacture long lasting quality products. From the raw materials all the way to the finishes. We take care of every small detail in order to guarantee a long useful life for all our products. The simplicity of the lines and the elegance of the finishings transform our products in pieces of maximum quality with a timeless design. Whether you are a professional or DIY enthusiast looking to decorate a private or public area, our collections will allow you to create unique areas that will make you feel at home.



# MauréSustainability®

<sup>(ES)</sup> Las cálidas noches de verano y los fríos inviernos, los días de viento en otoño y los primeros rayos de sol durante la primavera. El entorno que nos rodea es la mayor fuente de inspiración en nuestros diseños. Por ello, una de nuestras apuestas más firmes consiste en minimizar el impacto medio ambiental en nuestros procesos de producción, controlando los residuos y buscando constantemente nuevos sistemas sostenibles y eficientes que contribuyan al ahorro energético.

<sup>(FR)</sup> Les chaudes soirées d'été et les froids hivers, les jours de vent en automne et les premiers rayons du soleil au printemps. Le milieu qui nous entoure est la plus grande source d'inspiration de designs. C'est pourquoi nous misons particulièrement sur la minimisation de l'impact sur l'environnement dans nos processus de production, en contrôlant les déchets et en recherchant constamment de nouveaux systèmes durables et efficaces qui contribuent à l'économie d'énergie.

∞ <sup>(EN)</sup> Like warm summer nights and chilly winters, windy autumnal days and the first rays of sunlight arriving with the spring. The great outdoors is perhaps our biggest source of inspiration when creating new designs. And for that reason, one of our strongest commitments is towards reducing our environmental impact across all our production processes, while controlling our waste and constantly seeking new sustainable, efficient systems to achieve further energy savings.



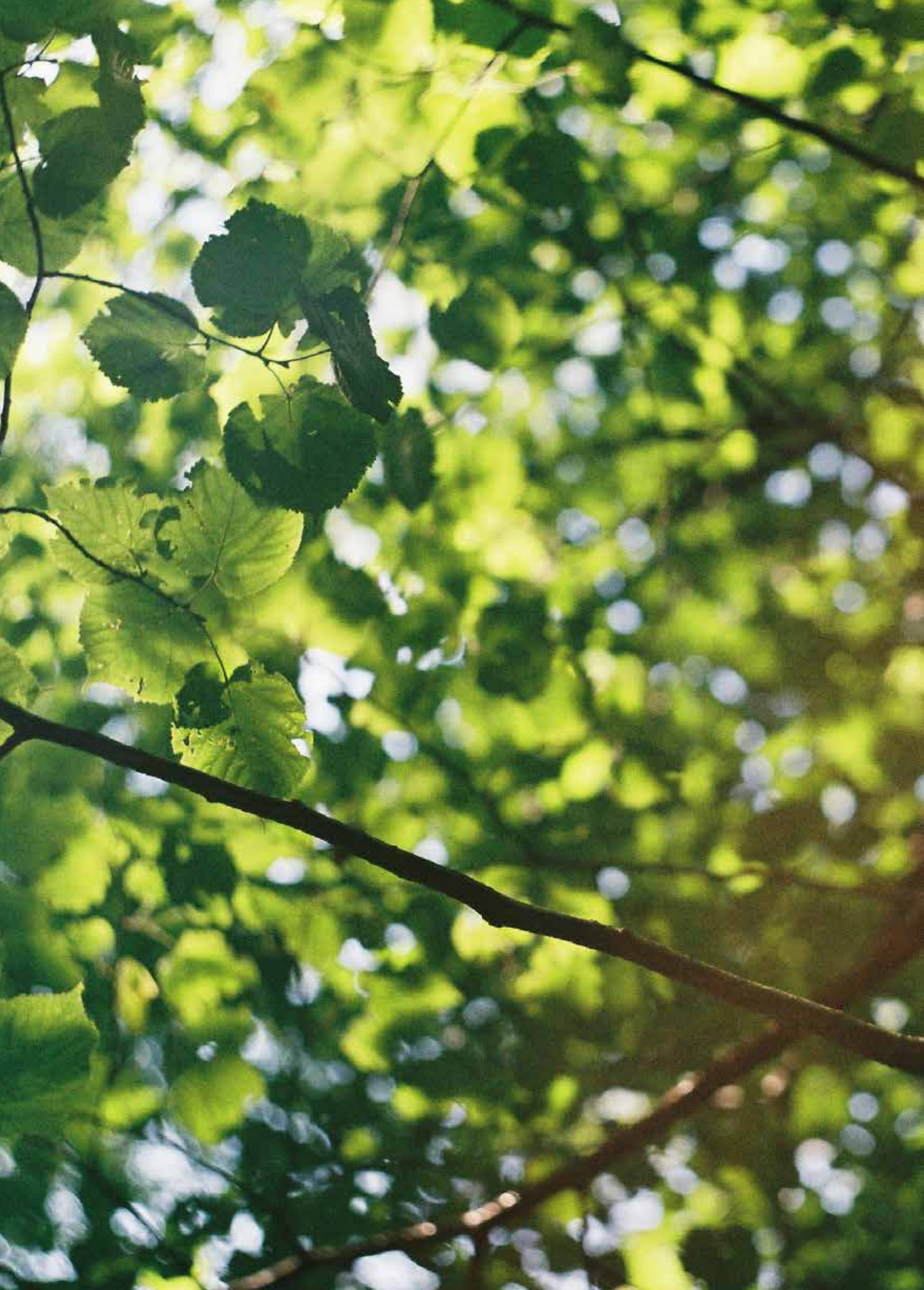





# MauréBespokeProjects®

<sup>(ES)</sup> Ofrecemos soluciones a medida, adaptándonos a las necesidades de cada cliente. Tanto a nivel nacional como internacional. Gracias a nuestra amplia gama de sistemas de instalación, tejidos, colores, medidas y tipos de accionamiento, conseguimos regular la intensidad de la luz en cada momento del día, creando un ambiente único.

<sup>(FR)</sup> Nous offrons des solutions sur mesure en nous adaptant aux besoins de chaque client. Aussi bien au niveau national qu'international. Grâce à notre large gamme de systèmes d'installation, tissus, couleurs, dimensions et types de manoeuvre, nous pouvons régler l'intensité de lumière à tout moment de la journée pour créer une ambiance unique.

<sup>(EN)</sup> We offer customised solutions adapted to each customer's needs. Both at national and international level. Thanks to our wide range of systems of installation, fabrics, colours, sizes and operation systems, we are able to regulate light intensity at every moment of the day while creating a unique environment.





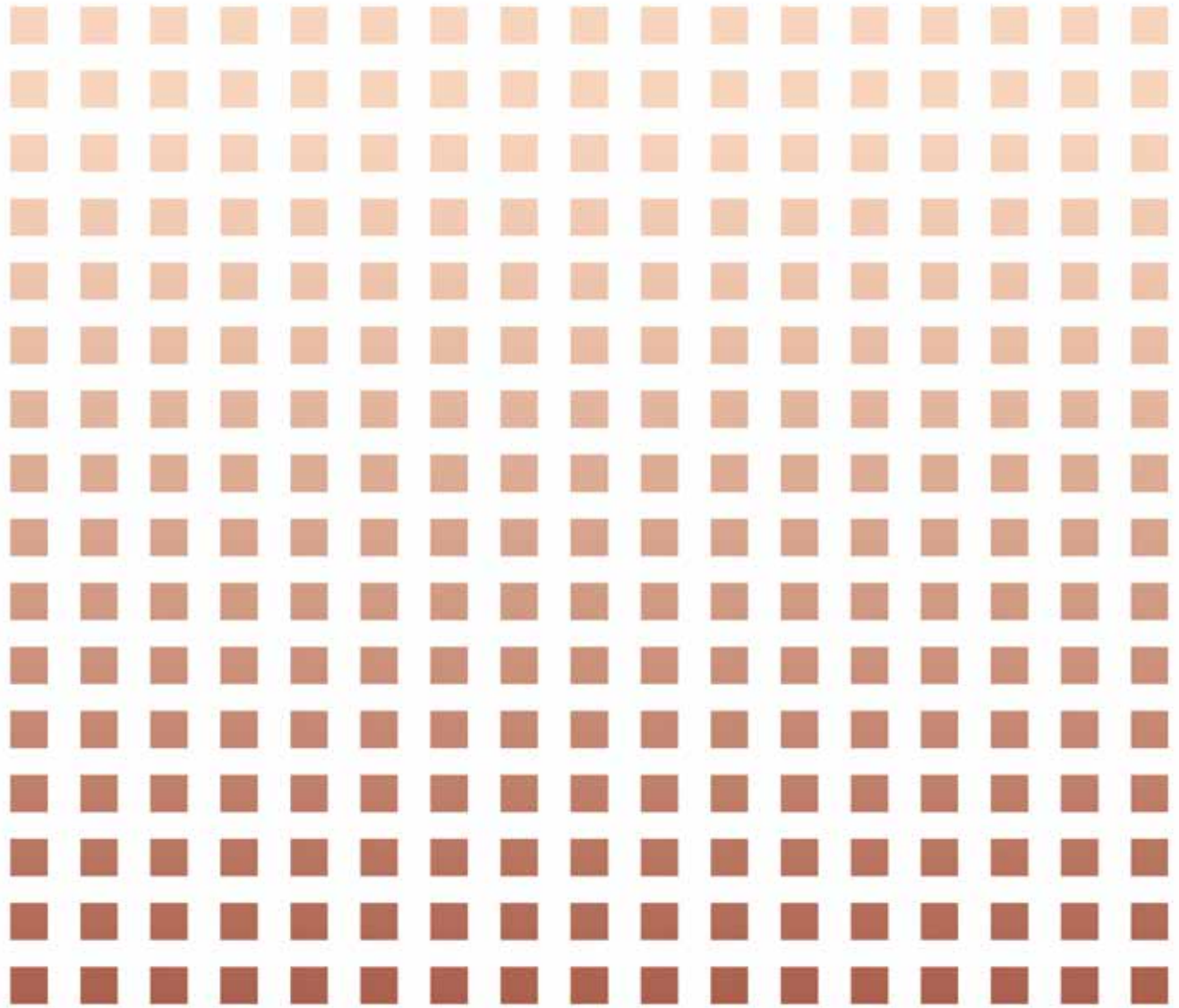

Protección solar de INTERIOR - DECORACIÓN  
Protection solaire INTÉRIEURE - DÉCORATION  
INDOOR solar protection - DECORATION







Propiedades Soluciones Interior  
Propriétés Solutions Intérieur  
Indoor Solutions Characteristics

≧

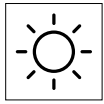

Protección Solar  
Protection solaire  
Sun protection

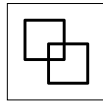

Integración total  
Intégration totale  
Fully integrated



Ventilación  
Ventilation  
Ventilation

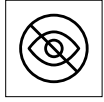

Privacidad  
Intimité  
Privacy



Protección de insectos  
Protection contre les insectes  
Insect protection

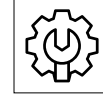

Fácil instalación  
Installation facile  
Easy to install



Eficiencia energética  
Efficacité énergétique  
Energy efficiency

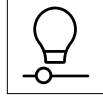

Regulación luminica  
Réglage de la lumière  
Light adjustment





# 4 Soluciones Interior 4 Solutions Intérieur 4 Indoor Solutions

IN

## Libero

<sup>(ES)</sup> Una opción atemporal, idónea para integrarse en cualquier entorno gracias a su amplia combinación de colores y tejidos. El conjunto permite accionamiento manual mediante cadenilla o instalación de motor.

<sup>(FR)</sup> Une option intemporelle, idéale pour s'intégrer dans n'importe quel environnement grâce à sa large combinaison de couleurs et tissus. L'ensemble permet une manœuvre manuelle au moyen d'une chainette ou l'installation d'un moteur.

<sup>(EN)</sup> A timeless option, ideal to be integrated in any environment due to its wide combination of colours and fabrics. The ensemble allows for manual activation by chain or motor installation.

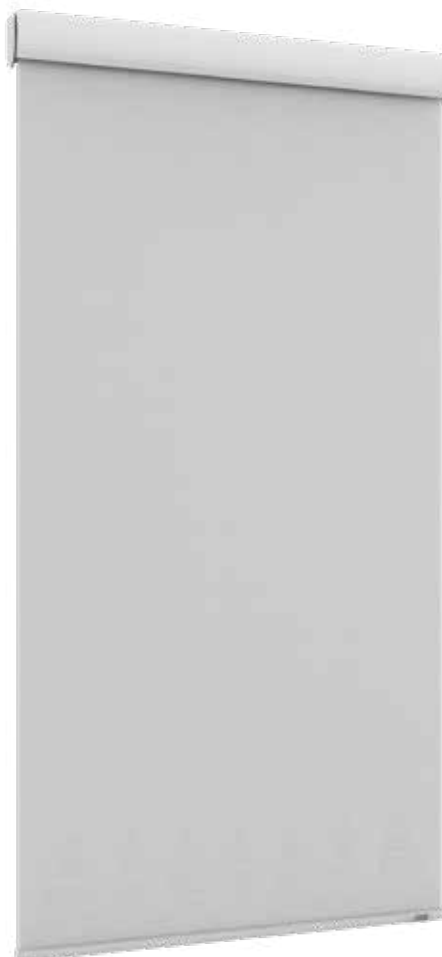

## Teva

<sup>(ES)</sup> Minimalista y compacto. El tejido queda oculto dentro del cajón, que dota al conjunto de una capa de protección extra, además de ocultar los principales componentes. El cajón está fabricado en aluminio de alta calidad y disponible en una amplia gama de colores para ajustarse a cualquier contexto. El sistema permite accionamiento manual mediante cadenilla o instalación de motor.

<sup>(FR)</sup> Minimaliste et compact. Le tissu est caché à l'intérieur du coffre, qui confère à l'ensemble une couche de protection supplémentaire, en plus de cacher les principaux composants. Le coffre est fabriqué en aluminium de haute qualité et disponible dans une large gamme de couleurs pour s'ajuster à n'importe quel contexte. Le système permet une manœuvre manuelle au moyen d'une chainette ou l'installation d'un moteur.

<sup>(EN)</sup> Minimalist and compact. The fabric remains hidden inside the box, which provides to the ensemble an extra layer of protection and also conceals the main components. The box is fabricated in high quality aluminium and available in a wide range of colours to adapt to any context. The system allows manual activation by chain or motor.

16

Living life

## Noa

<sup>(ES)</sup> Practicidad y sencillez. Este modelo esta ideado para ser instalado en el marco interior de ventanas y puertas con cristalera, sin necesidad de atornillar el conjunto, y permitiendo la apertura sin comprometer la circulación de aire o el acceso. El estor queda totalmente integrado en la carpintería aportando lividez y armonía a la estancia. Este sistema está disponible con accionamiento manual.

<sup>(FR)</sup> Praticité et simplicité. Ce modèle est conçu pour être installé dans le cadre intérieur de fenêtres ou portes vitrées, sans nécessité de visser l'ensemble, et en permettant l'ouverture sans compromettre la circulation d'air ou le passage. Le store est totalement intégré dans la menuiserie apportant discrétion et harmonie à la pièce. Ce système est disponible en manœuvre manuelle.

<sup>(EN)</sup> Practicality and simplicity. This model is meant to be installed on the internal window frame and door with glass, without screwing on the system and allowing the opening without affecting the air circulation or access. The rolling blind remains totally integrated in the window system providing paleness and harmony to the room. This system is available with manual activation.



Borea (noche y día)

<sup>(ES)</sup> Absoluto dominio de la luz. El modelo noche y día permite graduar la intensidad luminica, gracias al terminal inferior que pliega el tejido sobre sí mismo, y las franjas translucidas y semitransparentes, que se alternan o se superponen para un control total de la iluminación interior. El tejido se fija en el cajón y permite que éste discorra libre sobre el terminal inferior.

<sup>(FR)</sup> Maîtrise absolue de la lumière Le modèle nuit et jour permet de graduer l'intensité lumineuse, grâce à la lame finale inférieure qui plie le tissu sur lui même, et les franges translucides et semi-transparentes qui s'alternent ou se superposent pour un contrôle total de l'illumination intérieure. Le tissu se fixe dans le coffre et permet que celui-ci glisse librement sur la lame finale inférieure.

<sup>(EN)</sup> Absolute light control Night and day model allows for adjusting the intensity of the light, due to the lower end piece that folds the fabric over itself. and the translucent strips and médium-transparentes, alternate or overlap for a total control of the internal illumination. The fabrics is attached in the box and allowing it runs freely in the internal end piece.

# Seguridad Sécurité

Security



<sup>(ES)</sup> Como un importante sistema de seguridad para prevenir riesgos, sobre todo en los niños, el tirador debe de atornillarse a la pared una vez instalado el estor.  
Con esta sujeción evitamos posibles accidentes provocados por la cadena.  
Puede hacerse una vez instalado el estor.

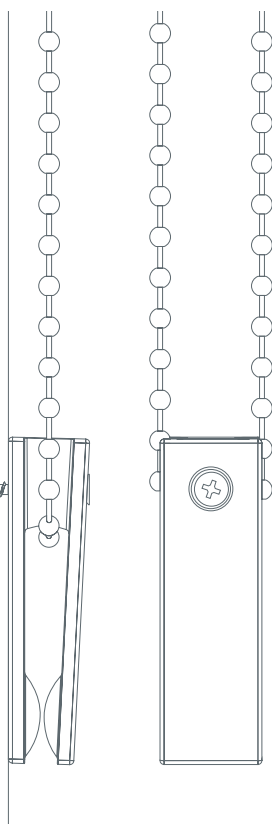

<sup>(FR)</sup> Comme un important système de sécurité pour prévenir les risques, surtout pour les enfants, la poignée doit être vissée au mur. Une fois le store installé.  
Avec cette fixation nous évitons des possibles accidents provoqués par la chaîne.  
Peut se faire une fois le store installé.



<sup>(EN)</sup> As an important security system to prevent risks, mainly on children, the handle must be screwed on the wall, once the roller blind is installed.  
With this fastening, possible accidents or problems with the chain will be avoided.

## Opciones del soporte de sujeción

Options de support de fixation ·  
Options of the fastening bracket ·  
Opções do suporte de fixação

<sup>(ES)</sup> El soporte de sujeción está disponible en dos tamaños, corto y largo, según sean nuestras necesidades de instalación (ventanas oscilobatientes, cajón para persiana, desnivel por manivela en ventana, etc.) y dimensiones de tejido. De fácil instalación, pueden colocarse tanto en la pared como en el techo.

<sup>(FR)</sup> Le support de fixation est disponible en deux tailles, court et long, quels que soient nos nécessités d'installation (fenêtres oscillo-battantes, coffre pour fenêtre, dénivelé par manivelle sur fenêtre, etc.) et dimensions de tissu. D'installation facile, ils peuvent être placés aussi bien sur le mur qu'au plafond.

<sup>(EN)</sup> The fastening bracket is available in two sizes, short and long, depending on the installation needs (tilt and turn window, shutter box, slope due to handle in the window...) and the dimensions of the fabric. With easy installation, they can be installed both on the wall and ceiling.

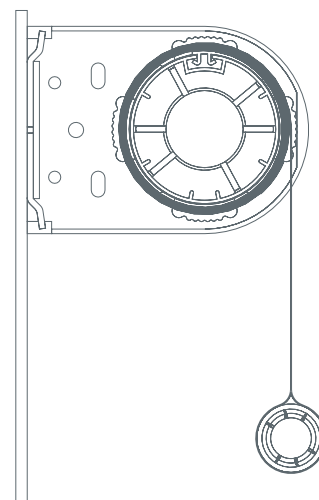



(ES) **INSTALACIÓN A TECHO**  
 (FR) Installation au plafond  
 (EN) Installation on the ceiling

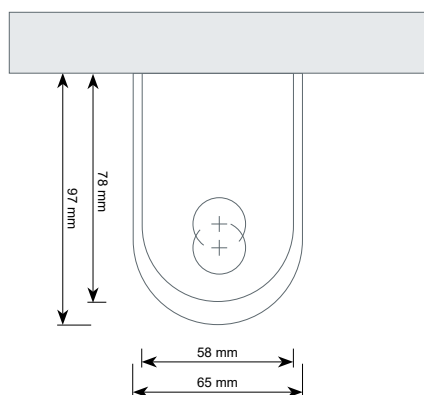

(ES) **INSTALACIÓN A PARED**  
 (FR) Installation au mur  
 (EN) Installation on the wall

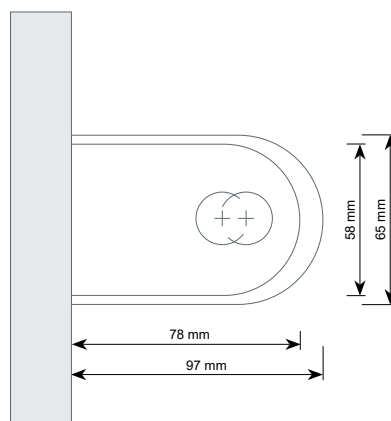

(ES) La maniobra puede ser manual (con cadena) o motorizada.

(FR) La manoeuvre peut être manuelle (avec chaînette) ou motorisée.

(EN) The activation can be manual (with chain) or with motor.



(ES) Soportes cubretornillos y embellecedores laterales.

(FR) Supports couvre vis et enjoliveurs latéraux.

(EN) Screw cover Brackets and lateral trim.







# Libero

Sin cajón · Sans coffre · No shutter box

<sup>(ES)</sup> Libero es una declaración a la sencillez en la que el tejido es el protagonista. Creado para pasar desapercibido al carecer de elementos mecánicos visibles, este modelo es el indicado para dejar que la estancia brille con luz propia o se esconda de miradas celosas, según la ocasión.

<sup>(FR)</sup> Libero est une ode à la simplicité dont le maître mot est la toile. Créé pour passer inaperçu car il est dépourvu d'éléments mécaniques visibles, ce modèle est indiqué pour laisser éclater la lumière naturelle de vos pièces tout en cachant votre intérieur des regards jaloux, selon la situation.

<sup>(EN)</sup> Libero is a declaration to the simplicity where the fabric is the focus. Made to slip unperceived due to its lack of visible mechanic elements, this model is the indicated to permit that the room shines on its own light or hides from jealous look, depending on the occasion.



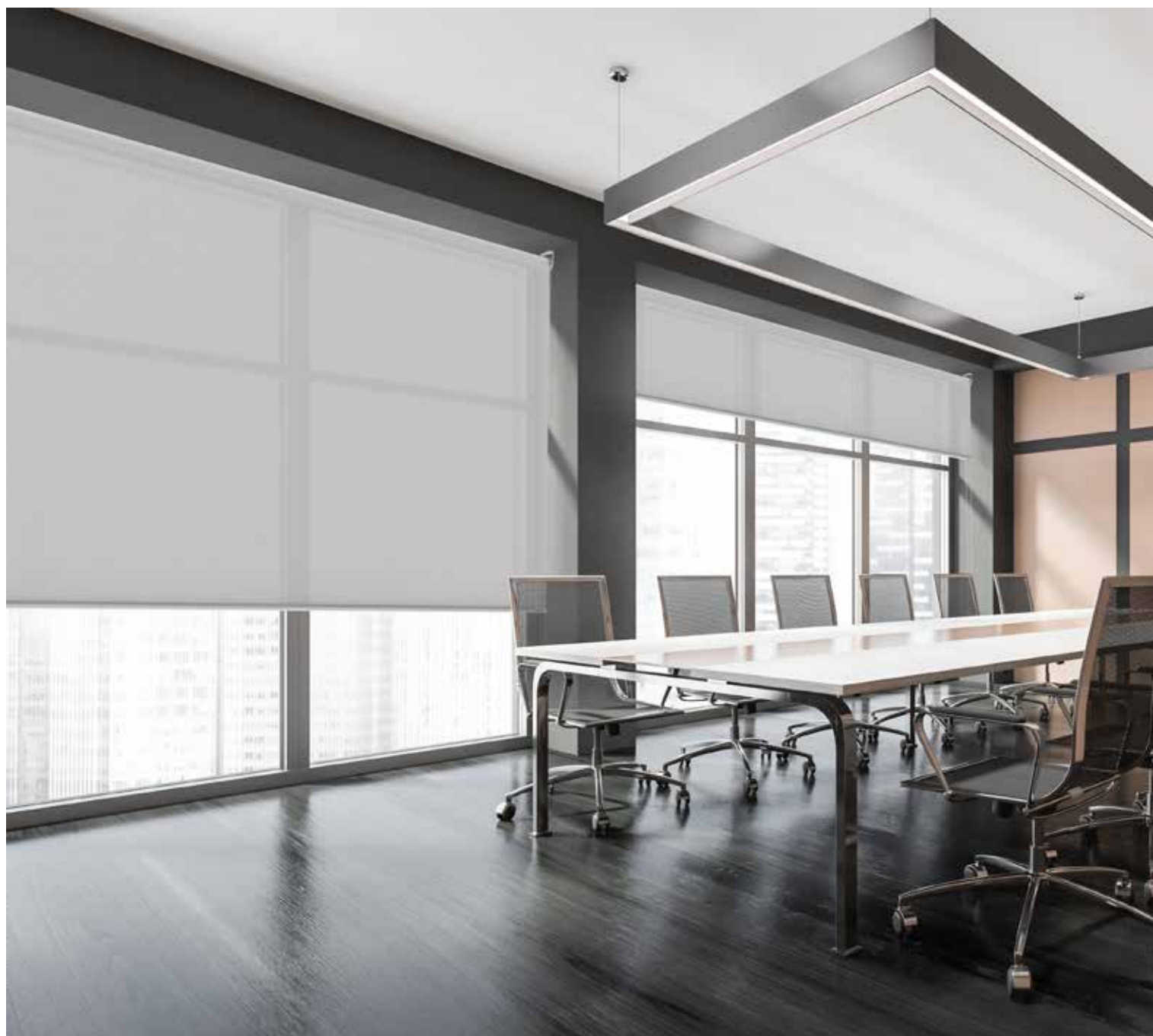



- (ES) INSTALACIÓN MANUAL (con cadenilla)  
 (FR) INSTALLATION MANUELLE (AVEC CHAINETTE)  
 (EN) MANUAL INSTALLATION (with chain)

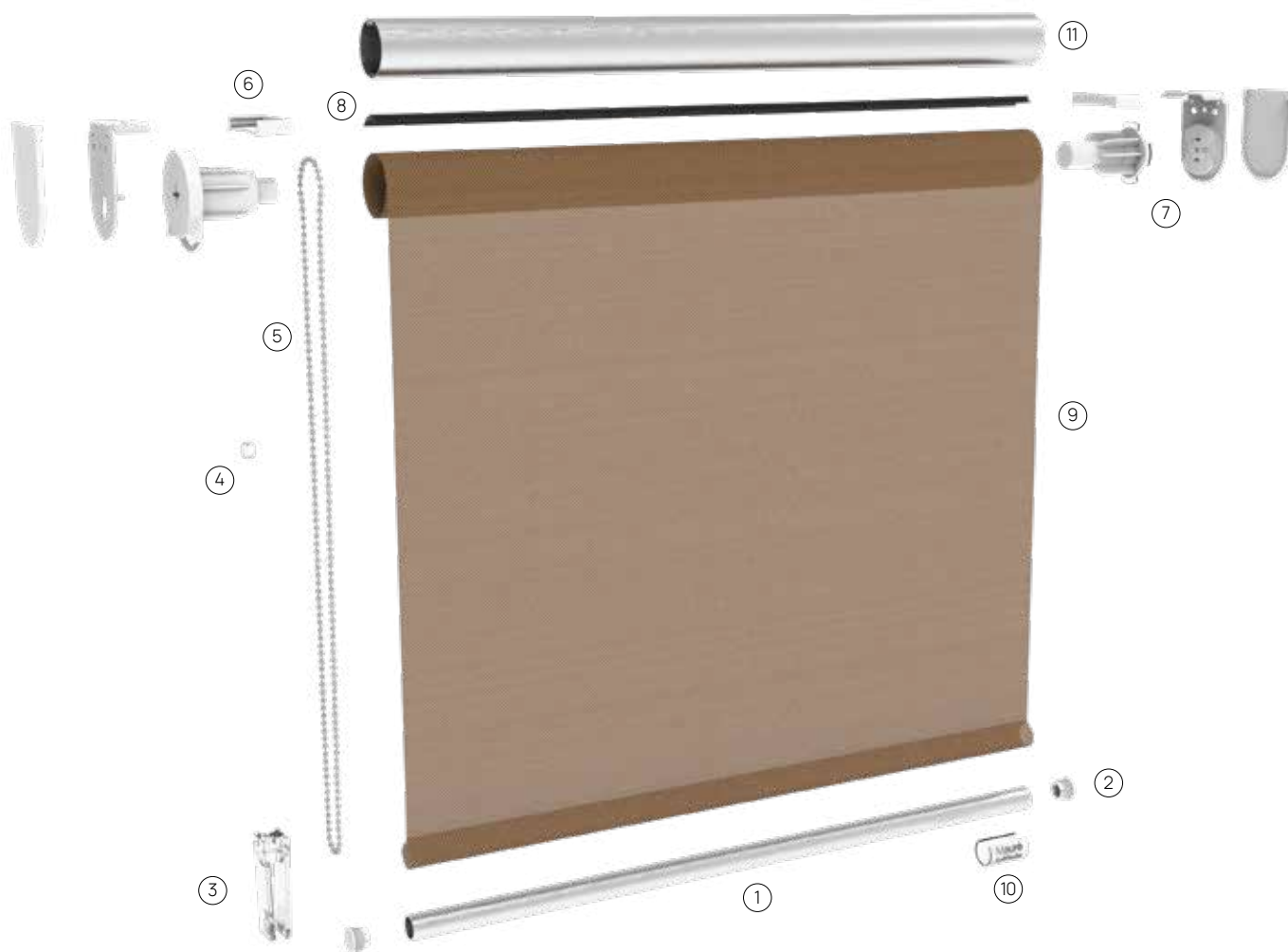

| Cód. / Réf. | Descripción · (FR) Description · (EN) Description  |
|-------------|--|
| 1 610202    | Perfil base · (FR) Profil base · (EN) Base profile   |
| 2 610212    | Tapa perfil base · (FR) Profil face avant base · (EN) Frontal base profile                                       |
| 3           | Pesa cadena Mauré · (FR) Chaîne lestée Mauré · (EN) Mauré chain weight   |
| 4 610225    | Unión cadena plástico · (FR) Union chaîne plastique · (EN) Plastic chain join                                    |
| 5 610224    | Cadena plástico · (FR) Chaîne plastique · (EN) Plastic chain   |
| 6 610206    | Tapa tornillo universal Pro · (FR) Vis universelle face avant Pro · (EN) Pro Universal screw frontal profile     |
| 7 610203    | Kit cadena · (FR) Kit chaîne · (EN) Chain kit  |
| 8 610207    | Macarrón ojiva plana · (FR) Bouchon ogive plat · (EN) Steath flat ogive  |
| 9           | Tejido · (FR) Toile · (EN) Fabric  |
| 10          | Embellecedor terminal Mauré · (FR) Enjoliveur lame finale Mauré · (EN) Maure end piece trim                      |
| 11 610200   | Tubo aluminio Ø43 mm ojiva plana · (FR) Tube aluminium Ø43 mm ogive plat · (EN) Ø43 mm aluminium tube flat ogive |

(ES) INSTALACIÓN CON MOTOR  
 (FR) INSTALLATION AVEC MOTEUR  
 (EN) MOTOR INSTALLATION

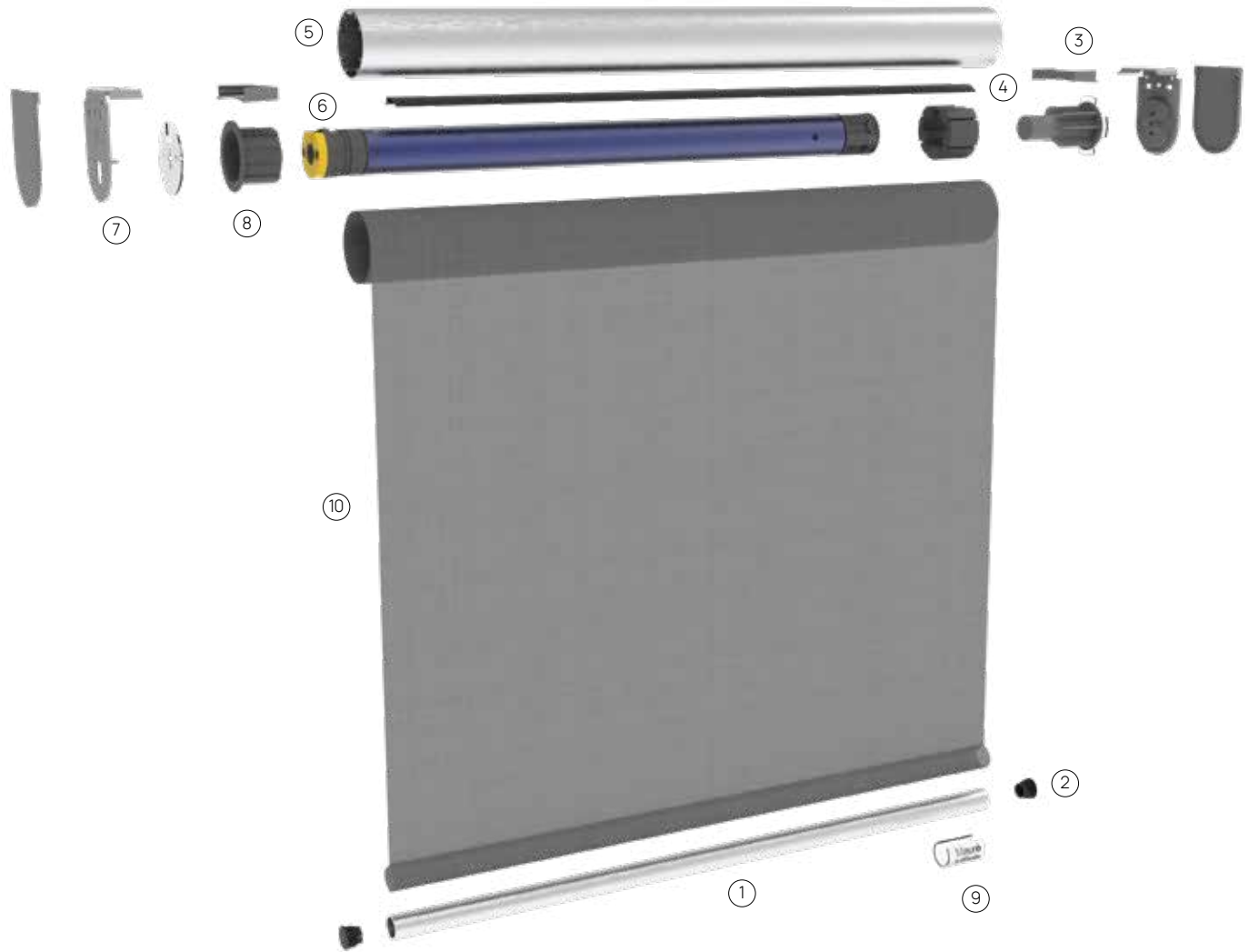

| Cód. / Réf. | Descripción · (FR) Description · (EN) Description  |
|-------------|--|
| 1 610202    | Perfil base · (FR) Profil base · (EN) Base profile   |
| 2 610212    | Tapa perfil base · (FR) Profil face avant base · (EN) Frontal base profile                                       |
| 3 610206    | Tapa tornillo universal Pro · (FR) Vis universelle face avant Pro · (EN) Pro Universal screw frontal profile     |
| 4 610207    | Macarrón ojiva plana · (FR) Bouchon ogive plat · (EN) Steath flat ogive  |
| 5 610200    | Tubo aluminio Ø43 mm ojiva plana · (FR) Tube aluminium Ø43 mm ogive plat · (EN) Ø43 mm aluminium tube fiat ogive |
| 6           | Motor · (FR) Moteur · (EN) Motor   |
| 7 610215    | Kit motor 35 mm · (FR) Kit moteur 35 mm · (EN) 35 mm motor kit   |
| 8           | Adaptador motor eje Ø43 mm · (FR) Adaptateur moteur axe Ø43 mm · (EN) Ø43 mm axle motor adaptor                  |
| 9           | Embellecedor terminal Mauré · (FR) Enjoliveur lame finale Mauré · (EN) Maure end piece trim                      |
| 10          | Tejido · (FR) Toile · (EN) Fabric  |



(ES) Según las necesidades que tengamos, pueden colocarse tanto en el techo como en la pared.  
 (FR) Selon les besoins que nous avons, ils peuvent être placés aussi bien sur le plafond qu'au mur.  
 (EN) Depending on the needs, they can be installed both on the wall and ceiling.

(ES) INSTALACIÓN A TECHO  
 (FR) Installation au plafond  
 (EN) Installation on the ceiling

(ES) INSTALACIÓN A PARED  
 (FR) INSTALLATION AU MUR  
 (EN) Installation on the wall

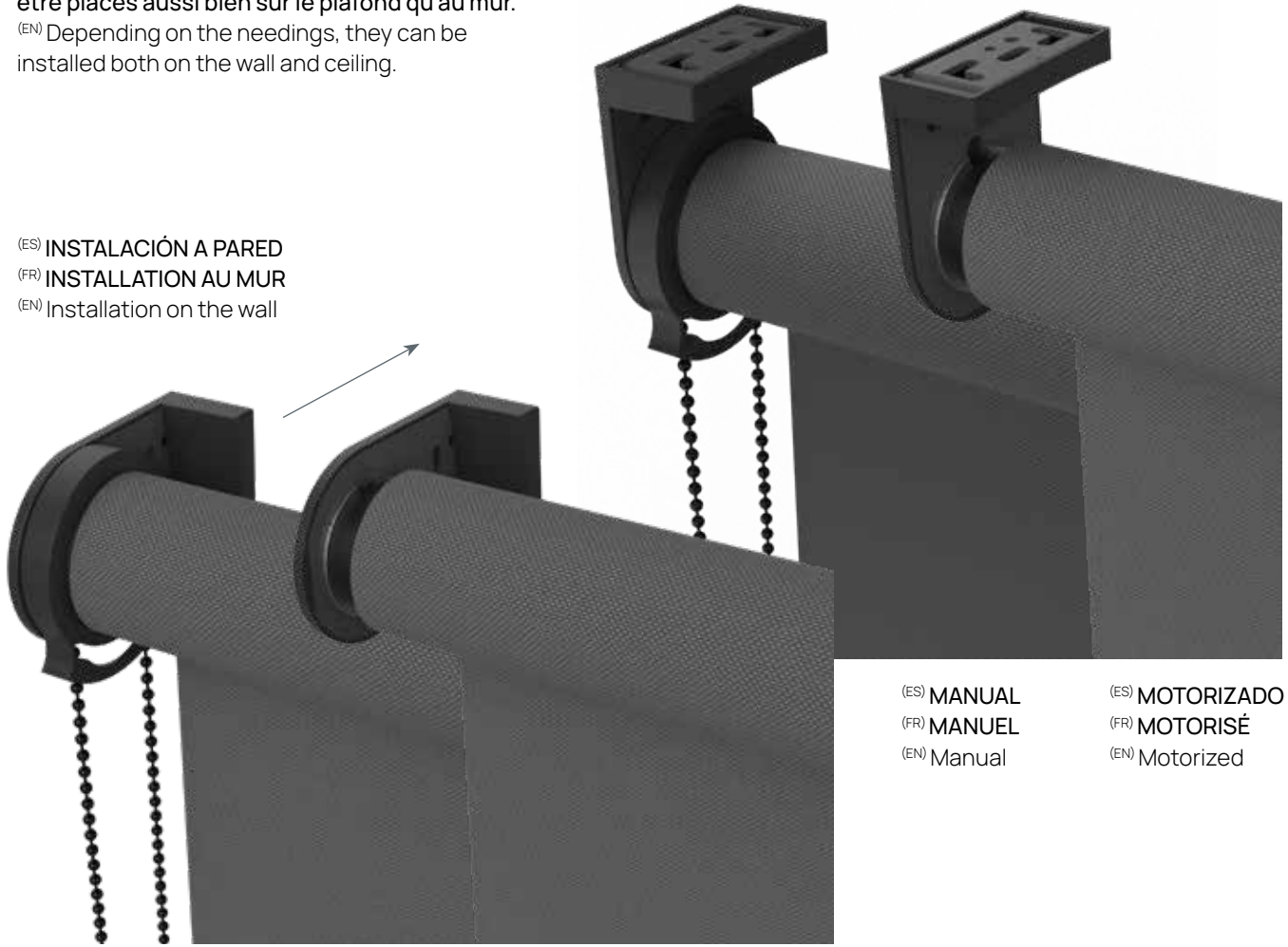

(ES) MANUAL  
 (FR) MANUEL  
 (EN) Manual

(ES) MOTORIZADO  
 (FR) MOTORISÉ  
 (EN) Motorized

(ES) MANUAL  
 (FR) MANUEL  
 (EN) Manual

(ES) MOTORIZADO  
 (FR) MOTORISÉ  
 (EN) Motorized

(ES) DIMENSIONES MÁXIMAS · (FR) DIMENSIONS MAXIMALES · (EN) Maximum dimensions

**EJE 43**

(FR) AXLE · (EN) Axe

**EJE 56**

(FR) AXLE · (EN) Axe

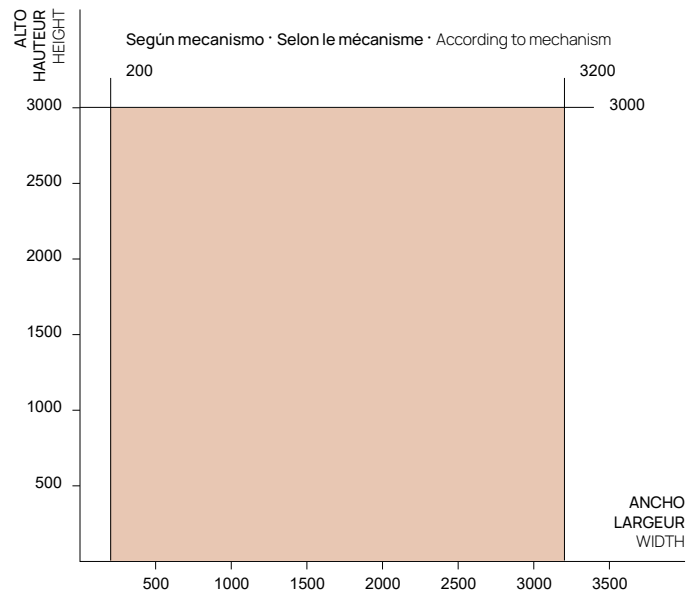
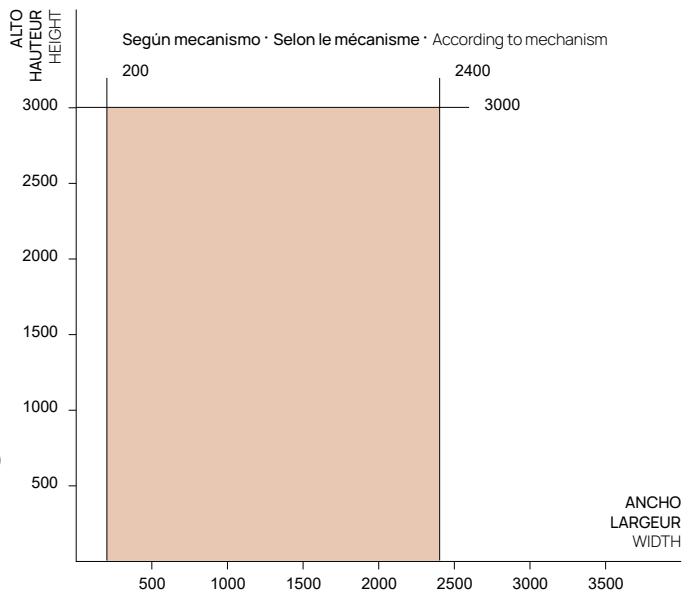

(ES) TERMINAL OCULTO  
 (FR) LAME FINALE OCCULTANTE  
 (EN) Shidden end profile

240 g/ml



(ES) MEDIDAS DE SOPORTES  
 (FR) MESURES DE SUPPORTS · (EN) Measures of the brackets

(ES) MANUAL (con cadenilla)  
 (FR) MANUEL (AVEC CHAINETTE) · (EN) Manual (with chain)

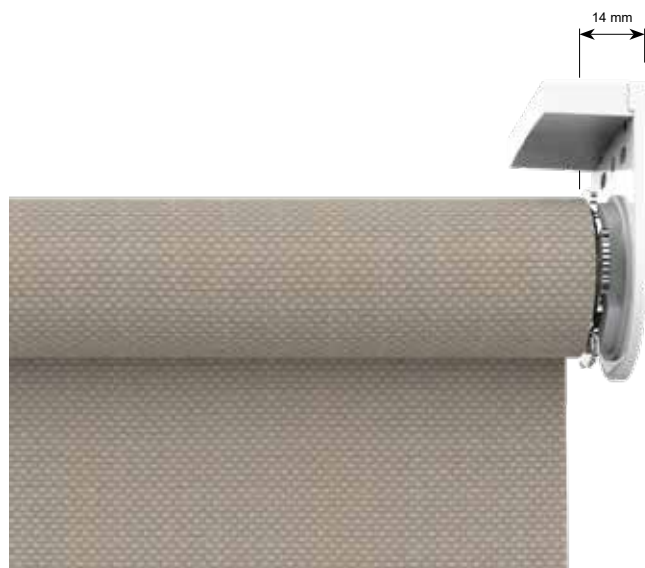
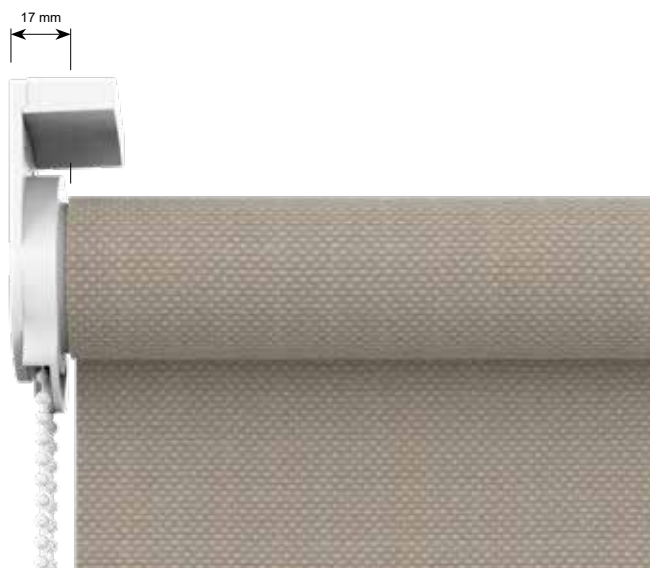

(ES) MOTORIZADO  
 (FR) MOTORISÉ · (EN) Motorized

| MOTOR     | M (mm) |
|-----------|--------|
| A-OK AM25 | 7      |
| A-OK AM35 | 13     |
| CHERUBINI | 11     |
| SOMFY     | 14     |

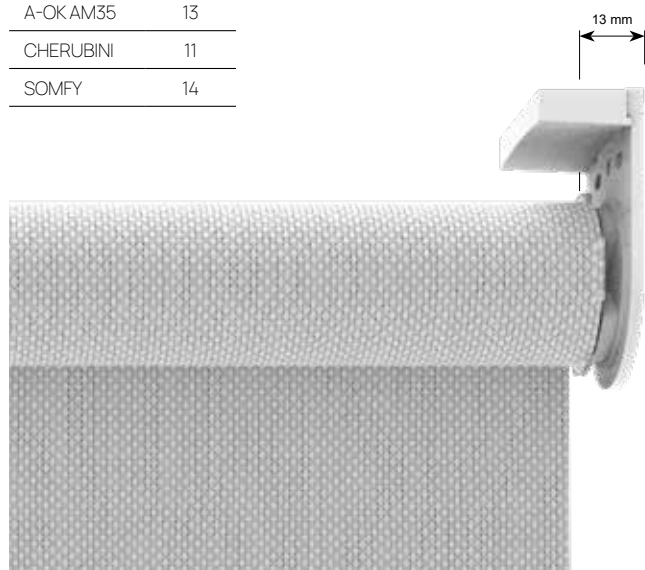
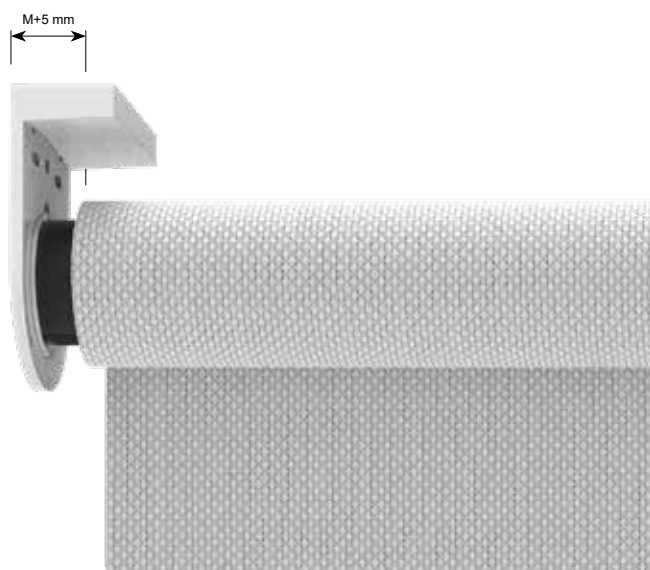





Con cajón · Avec coffre · With box

<sup>(ES)</sup> Hablar del modelo Teva, es hablar de diseño, minimalismo y arquitectura. El espacio en el que se integra, suma un plus de elegancia que dota de carácter la estancia. Bajo sus líneas geométricas, se esconde un aliado con el que dominar la luz.

<sup>(FR)</sup> Parler du modèle Teva, c'est parler de design, minimalisme et architecture. L'espace dans lequel il s'intègre dote toute pièce d'un surplus d'élégance et de caractère. Sous ses lignes géométriques se cache un allié qui dominera la lumière.

<sup>(EN)</sup> Speaking of the Teva model means design, minimalism and architecture. The space where is integrated, adds an extra of elegance that provides carácter to the room. Under its geometric lines, an allied to dominate the light is concealed.









(ES) INSTALACIÓN MANUAL (con cadenilla)  
 (FR) INSTALLATION MANUELLE (avec chaînette)  
 (EN) MANUAL INSTALLATION (with chain)

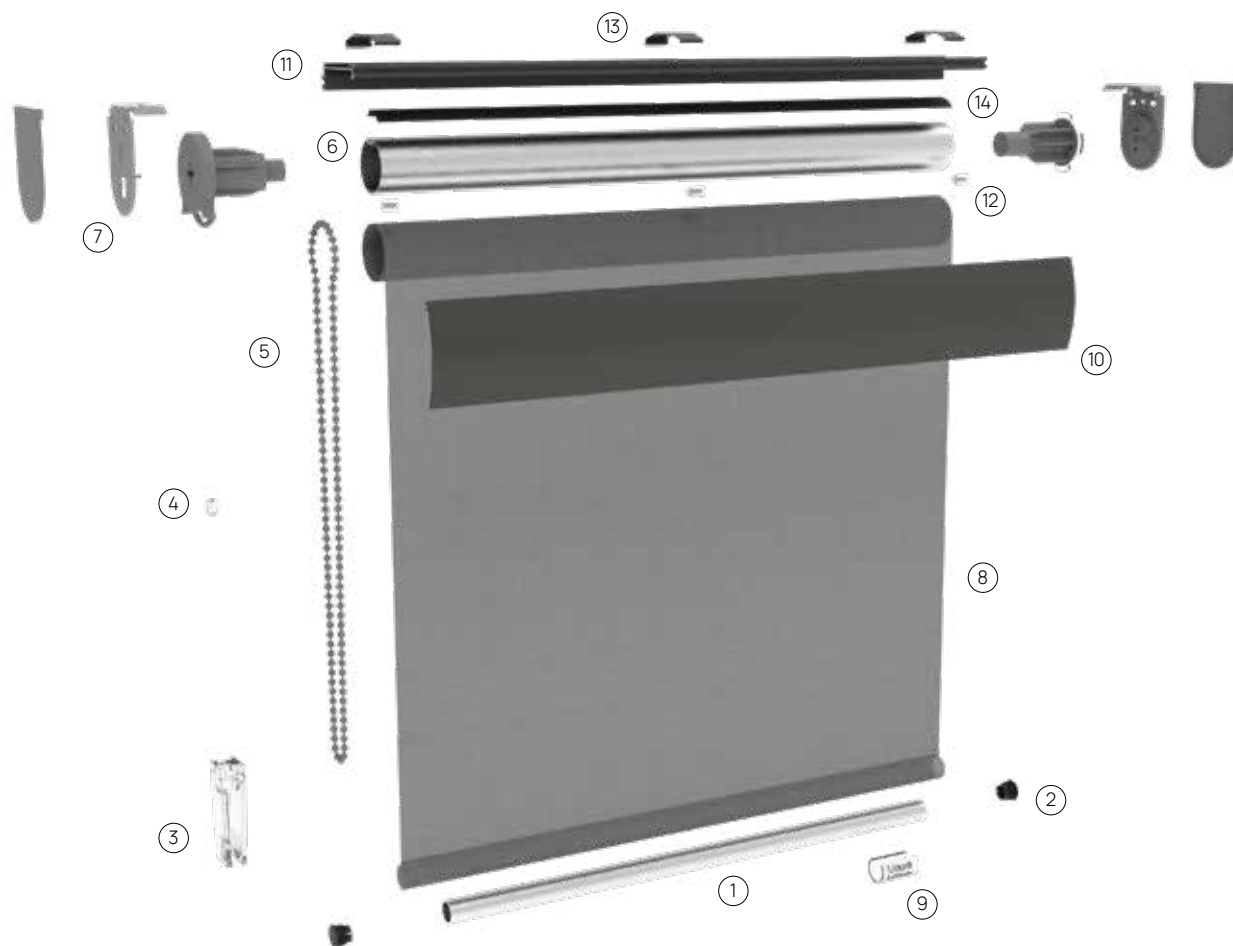

Cód. / Réf. Descripción · (FR) Description · (EN) Description

|    |        |  |
|----|--------|--|
| 1  | 610202 | Perfil base · (FR) Profil base · (EN) Base profile   |
| 2  | 610212 | Tapa perfil base · (FR) Profil face avant base · (EN) Frontal base profile                                       |
| 3  |        | Pesa cadena Mauré · (FR) Chaîne lestée Mauré · (EN) Mauré chain weight   |
| 4  | 610225 | Unión cadena plástico · (FR) Union chaîne plastique · (EN) Plastic chain join                                    |
| 5  | 610209 | Cadena plástico · (FR) Chaîne plastique · (EN) Plastic chain   |
| 6  | 610200 | Tubo aluminio Ø43 mm ojiva plana · (FR) Tube aluminium Ø43 mm ogive plat · (EN) Ø43 mm aluminium tube flat ogive |
| 7  | 610203 | Kit cadena · (FR) Kit chaîne · (EN) Chain kit  |
| 8  |        | Tejido · (FR) Toile · (EN) Fabric  |
| 9  |        | Embellecedor terminal Mauré · (FR) Enjoliveur lame finale Mauré · (EN) Mauré end piece trim                      |
| 10 | 610214 | Bambalina perfil superior · (FR) Cache arrière profil supérieur · (EN) Upper profile drop                        |
| 11 | 610201 | Perfil superior · (FR) Profil supérieur · (EN) Upper profile   |
| 12 |        | Clip fijación bambalina · (FR) Clip fixation cache arrière · (EN) Drop fastening clip                            |
| 13 | 610208 | Clip fijación perfil superior · (FR) Clip fixation profil supérieur · (EN) Upper profile fastening clip          |
| 14 | 610207 | Macarrón ojiva plana · (FR) Bouchon ogive plat · (EN) Steath flat ogive  |

(ES) INSTALACIÓN CON MOTOR  
 (FR) INSTALLATION AVEC MOTEUR  
 (EN) MOTOR INSTALLATION



| Cód. / Réf. | Descripción · (FR) Description · (EN) Description  |
|-------------|--|
| 1 610202    | Perfil base · (FR) Profil base · (EN) Base profile   |
| 2 610212    | Tapa perfil base · (FR) Profil face avant base · (EN) Frontal base profile                                       |
| 3 610214    | Bambalina perfil superior · (FR) Cache arrière profil supérieur · (EN) Upper profile drop                        |
| 4           | Clip fijación bambalina · (FR) Clip fixation cache arrière · (EN) Drop fastenning clip                           |
| 5 610200    | Tubo aluminio Ø43 mm ojiva plana · (FR) Tube aluminium Ø43 mm ogive plat · (EN) Ø43 mm aluminium tube flat ogive |
| 6 610201    | Perfil superior · (FR) Profil supérieur · (EN) Upper profile   |
| 7 610215    | Kit motor 35 mm · (FR) Kit moteur 35 mm · (EN) 35 mm motor kit   |
| 8 610208    | Clip fijación perfil superior · (FR) Clip fixation profil supérieur · (EN) Upper profile fastenning clip         |
| 9           | Embellecedor terminal Mauré · (FR) Enjoliveur lame finale Mauré · (EN) Maure end piece trim                      |
| 10 610207   | Macarrón ojiva plana · (FR) Bouchon ogive plat · (EN) Steath flat ogive  |
| 11          | Tejido · (FR) Toile · (EN) Fabric  |
| 12          | Motor · (FR) Moteur · (EN) Motor   |
| 13          | Adaptador motor eje Ø43 mm · (FR) Adaptateur moteur axe Ø43 mm · (EN) Ø43 mm axle motor adaptor                  |

TEVA

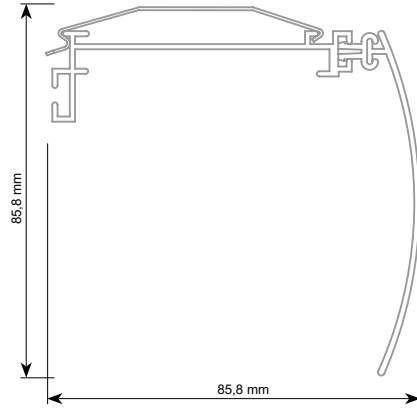

34

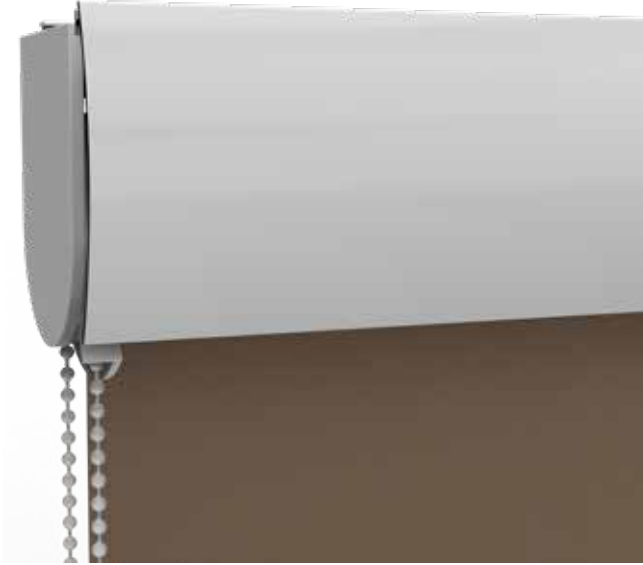

(ES) MANUAL  
(FR) MANUEL  
(EN) Manual

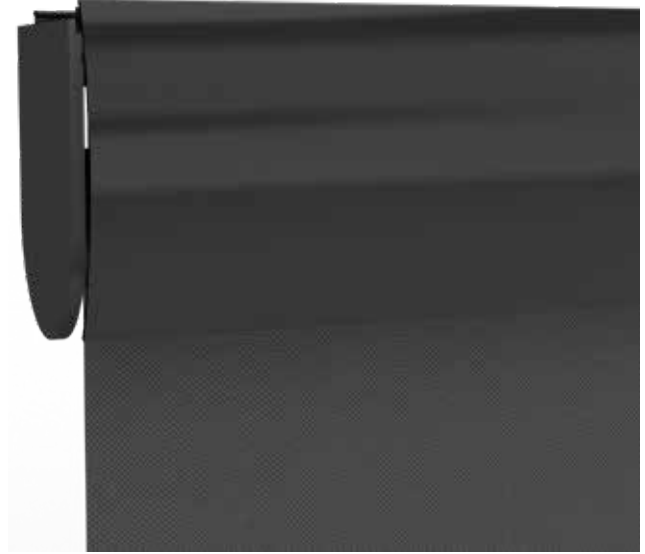

(ES) MOTORIZADO  
(FR) MOTORISÉ  
(EN) Motorized

(ES) DIMENSIONES MÁXIMAS · (FR) DIMENSIONS MAXIMALES · (EN) Maximum dimensions

**EJE 43**

(FR) AXLE · (EN) Axe

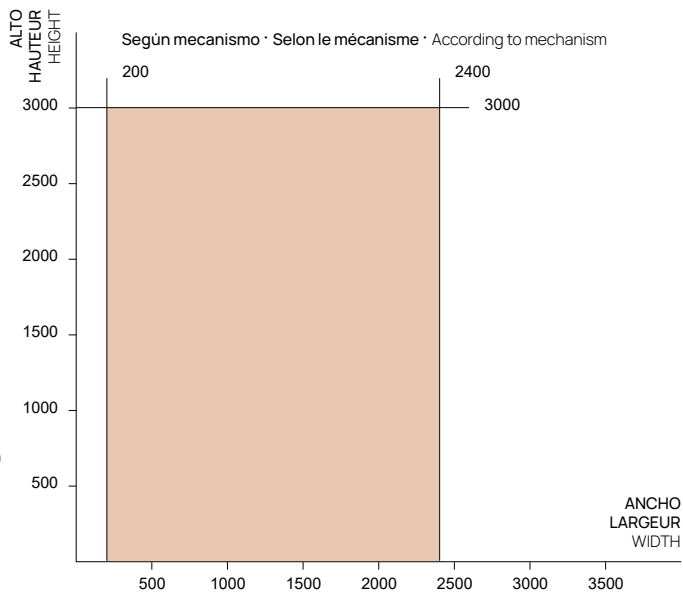

**EJE 56**

(FR) AXLE · (EN) Axe

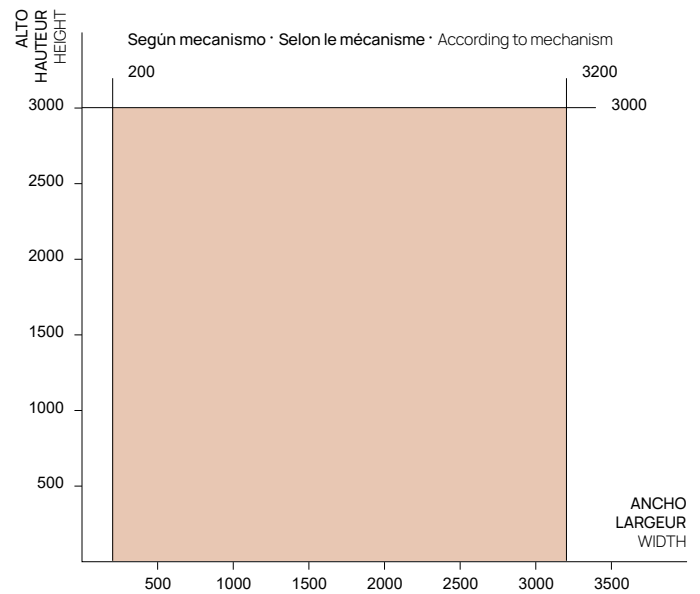

Living life



(ES) **TERMINAL OCULTO**  
 (FR) **LAME FINALE OCCULTANTE**  
 (EN) Shidden end profile

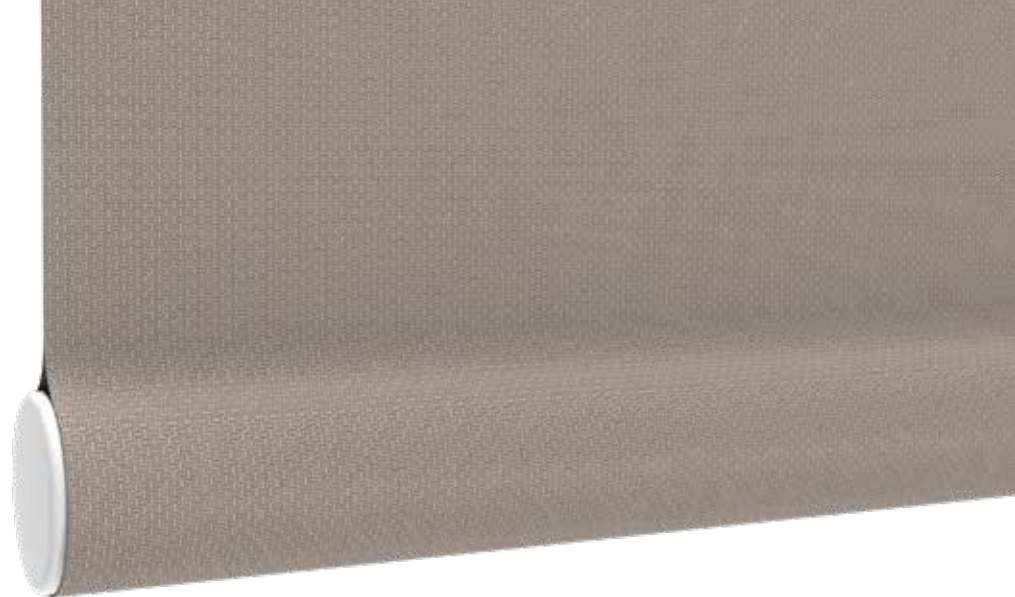

(ES) **MEDIDAS DE SOPORTES**  
 (FR) **MESURES DE SUPPORTS** · (EN) Measures of the brackets

(ES) **MANUAL (con cadenilla)**  
 (FR) **MANUEL (avec chainette)** · (EN) Manual (with chain)

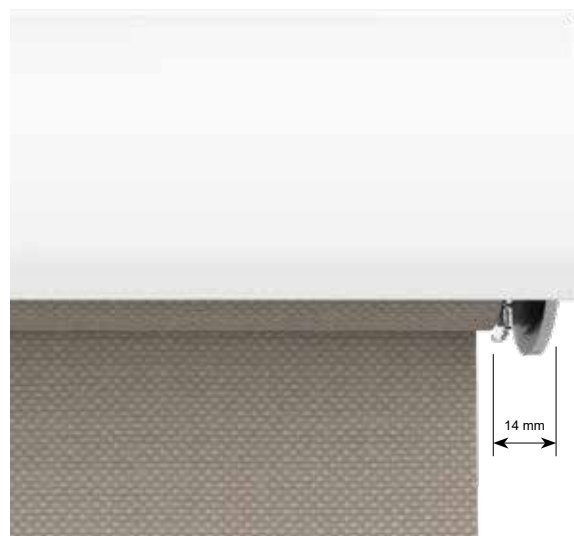

(ES) **MOTORIZADO**  
 (FR) **MOTORISÉ** · (EN) Motorized

| MOTOR     | M (mm) |
|-----------|--------|
| A-OK AM25 | 7      |
| A-OK AM35 | 13     |
| CHERUBINI | 11     |
| SOMFY     | 14     |

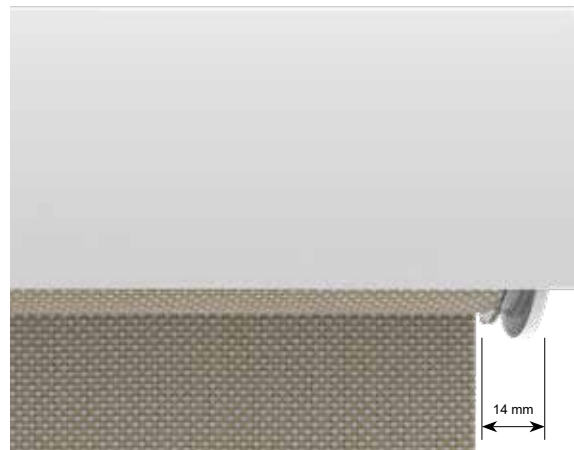
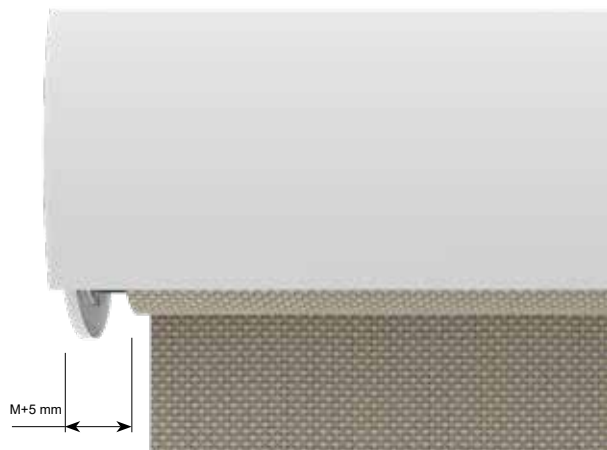





# Noa

Integrado · Intégré · Built-in

<sup>(ES)</sup> Mira y vuelve a mirar. Noa es la cúspide de la integración, solo está cuando se le necesita. La instalación directa en la hoja hace de este modelo el perfecto compañero para cualquier sala en la que el viento corre a sus anchas y las ventanas nos introducen al exterior.

<sup>(FR)</sup> Regarde et regarde encore. Noa est le must de l'intégration, lorsqu'on en a besoin. L'installation directe sur l'encadrement fait de ce modèle le partenaire idéal de n'importe quelle salle où circulent librement les courants d'air et où les fenêtres donnent vers l'extérieur.

<sup>(EN)</sup> Look and look again. Noa is the Summit of the integration, it is present only when is needed. The direct installation in the part of this model makes of this model the perfect partner to any room where the wind blows at ease and the windows take us to the outdoor.







- (ES) INSTALACIÓN MANUAL (con cadenilla)  
 (FR) INSTALLATION MANUELLE (avec chainette)  
 (EN) MANUAL INSTALLATION (with chain)

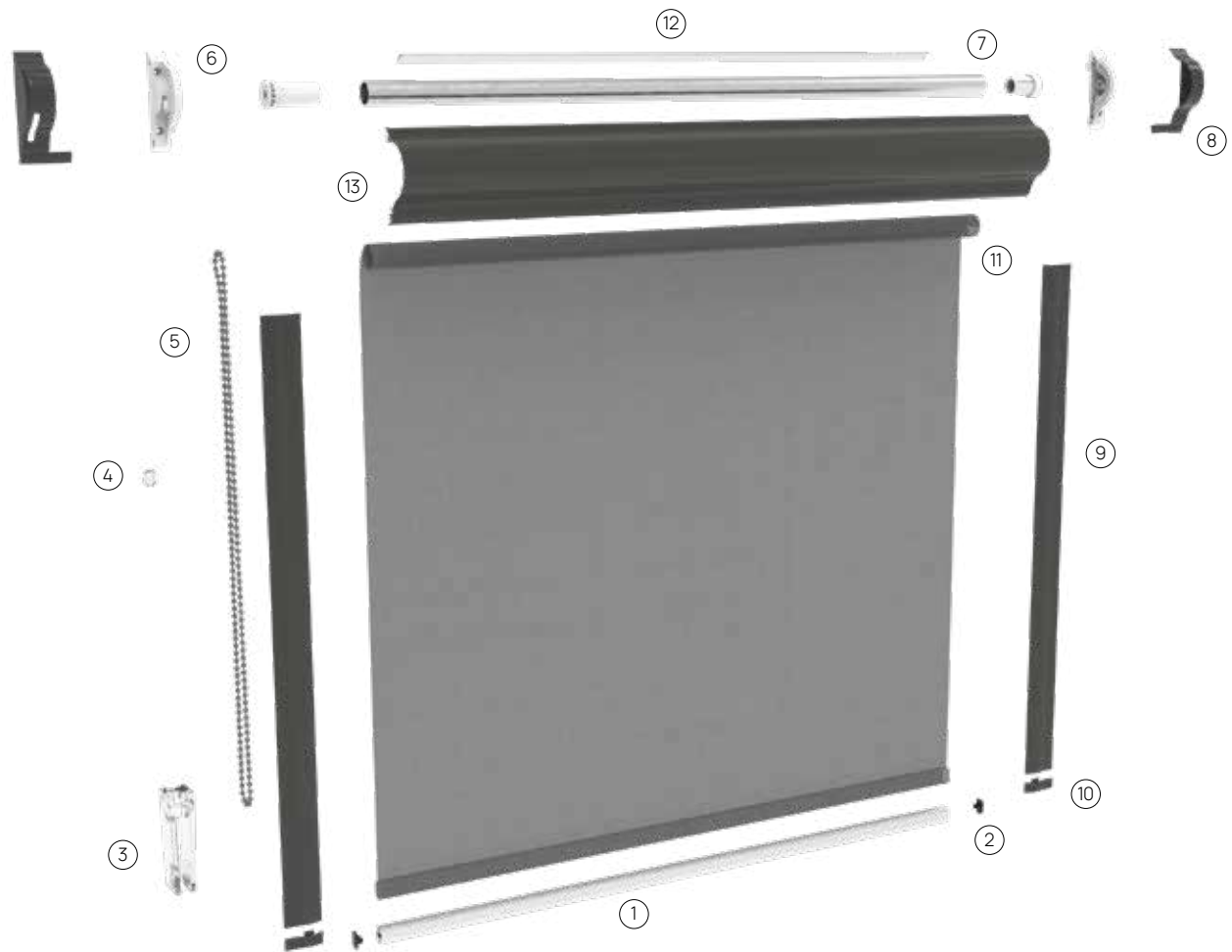

| Cód. / Réf. | Descripción · (FR) Description · (EN) Description   |
|-------------|---|
| 1 610219    | Perfil base aluminio NOA · (FR) Profil base aluminium NOA · (EN) Aluminium NOA base profile                         |
| 2 610226    | Tapa perfil base NOA · (FR) Profil face avant base NOA · (EN) Frontal base profile NOA                              |
| 3           | Pesa cadena Mauré · (FR) Chaîne lestée Mauré · (EN) Mauré chain weight  |
| 4 610225    | Unión cadena plástico · (FR) Union chaîne plastique · (EN) Plastic chain join                                       |
| 5 610224    | Cadena plástico · (FR) Chaîne plastique · (EN) Plastic chain  |
| 6 610210    | Kit mini NOA · (FR) Kit mini NOA · (EN) NOA mini kit  |
| 7 610218    | Eje Ø18 mm · (FR) Axe Ø18 mm · (EN) Ø18 mm axle   |
| 8 610222/3  | Tapas kit NOA izquierda/derecha · (FR) Faces avant kit NOA gauche-droite · (EN) Left-right NOA kit frontal profiles |
| 9 610220    | Guía lateral aluminio NOA · (FR) Coulisse latérale aluminium NOA · (EN) NOA aluminium lateral guide rail            |
| 10 610229   | Tapa lateral aluminio NOA · (FR) Face avant latérale aluminium NOA · (EN) NOA aluminium lateral profile             |
| 11          | Tejido · (FR) Toile · (EN) Fabric   |
| 12 610228   | Cinta adhesiva NOA · (FR) Sangle adhésive NOA · (EN) NOA adhesive tape  |
| 13 610217   | Cajón de aluminio mini NOA · (FR) Coffre aluminium mini NOA · (EN) Mini NOA aluminium box                           |

(ES) **TERMINAL OCULTO ESTOR FIXI**  
 (FR) **LAME FINALE OCCULTANTE STORE FIXI**  
 (EN) **Fixi rolling blind hidden end profile**

140 g/ml



(ES) **DIMENSIONES MÁXIMAS** · (FR) **DIMENSIONS MAXIMALES** · (EN) **Maximum dimensions**

**PERFORADO**

(FR) **PERFORÉE** · (EN) **Perforated**

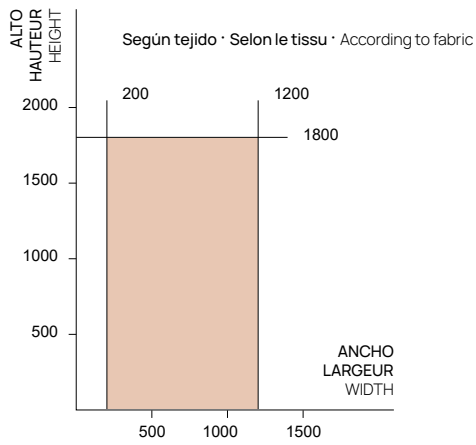

**BLACK OUT**

(FR) **BLACK OUT** · (EN) **Black out opacity**

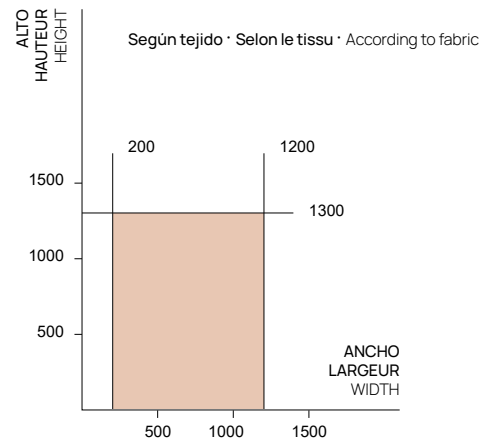

(ES) **MEDIDAS DE SOPORTES**

(FR) **MESURES DE SUPPORTS** · (EN) **Measures of the brackets**

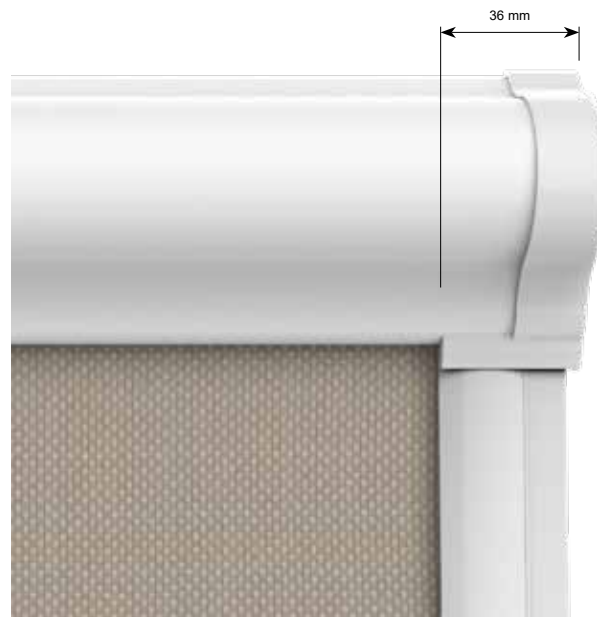
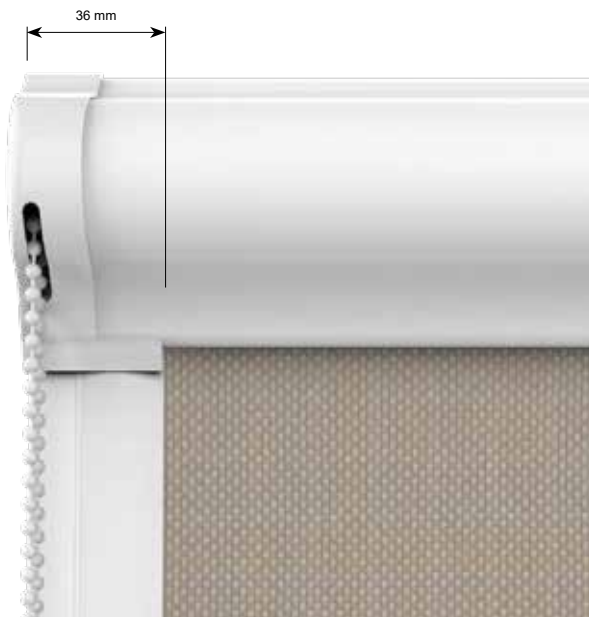







# Borea (noche y día)

Con cajón · Avec coffre · With box

<sup>(ES)</sup> El amanecer y el ocaso en tus manos. La luz revela sus secretos con este modelo que otorga el control total de la intensidad de luz que se adentra en la estancia. Un juego de luces y sombras con el que vestir cualquier espacio y alcanzar el confort en cada instante.

<sup>(FR)</sup> Le lever et le coucher de soleil à disposition. La lumière révèle ses secrets avec ce modèle qui confère le contrôle total de l'intensité de la lumière qui entre dans la pièce. Un jeu de lumières et d'ombres avec lequel vêtir n'importe quel espace et obtenir le confort à chaque instant.

<sup>(EN)</sup> Dawn and sunset in your hands. The light reveals its secrets with this model which provides total control of the intensity of the light that penetrates into the room. A set of lights and shadows to dress any space and achieve comfort every instant.





(ES) DIMENSIONES MÁXIMAS · (FR) DIMENSIONS MAXIMALES ·  
(EN) Maximum dimensions

**EJE 43**

(FR) AXLE · (EN) Axle

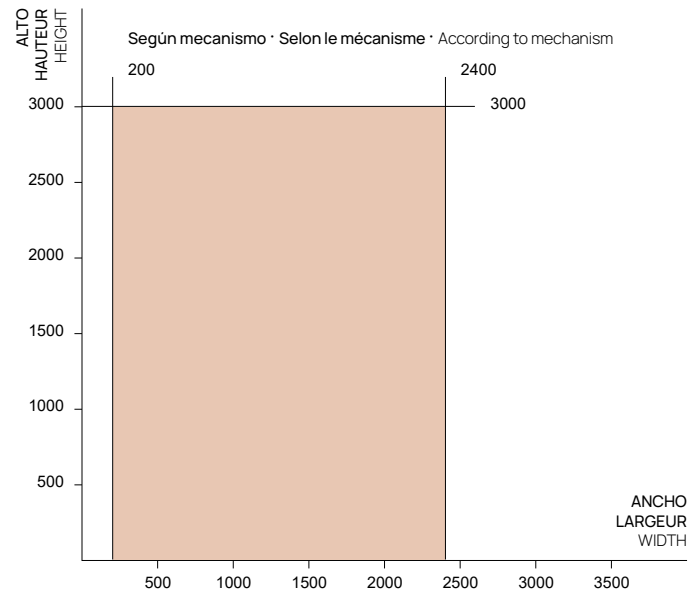

**EJE 56**

(FR) AXLE · (EN) Axle

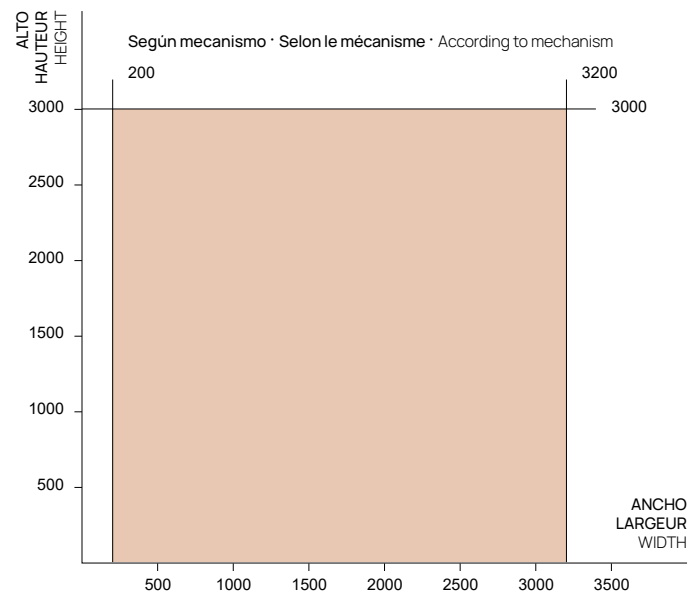

(ES) INSTALACIÓN MANUAL (con cadenilla)  
 (FR) INSTALLATION MANUELLE (avec chaînette)  
 (EN) MANUAL INSTALLATION (with chain)

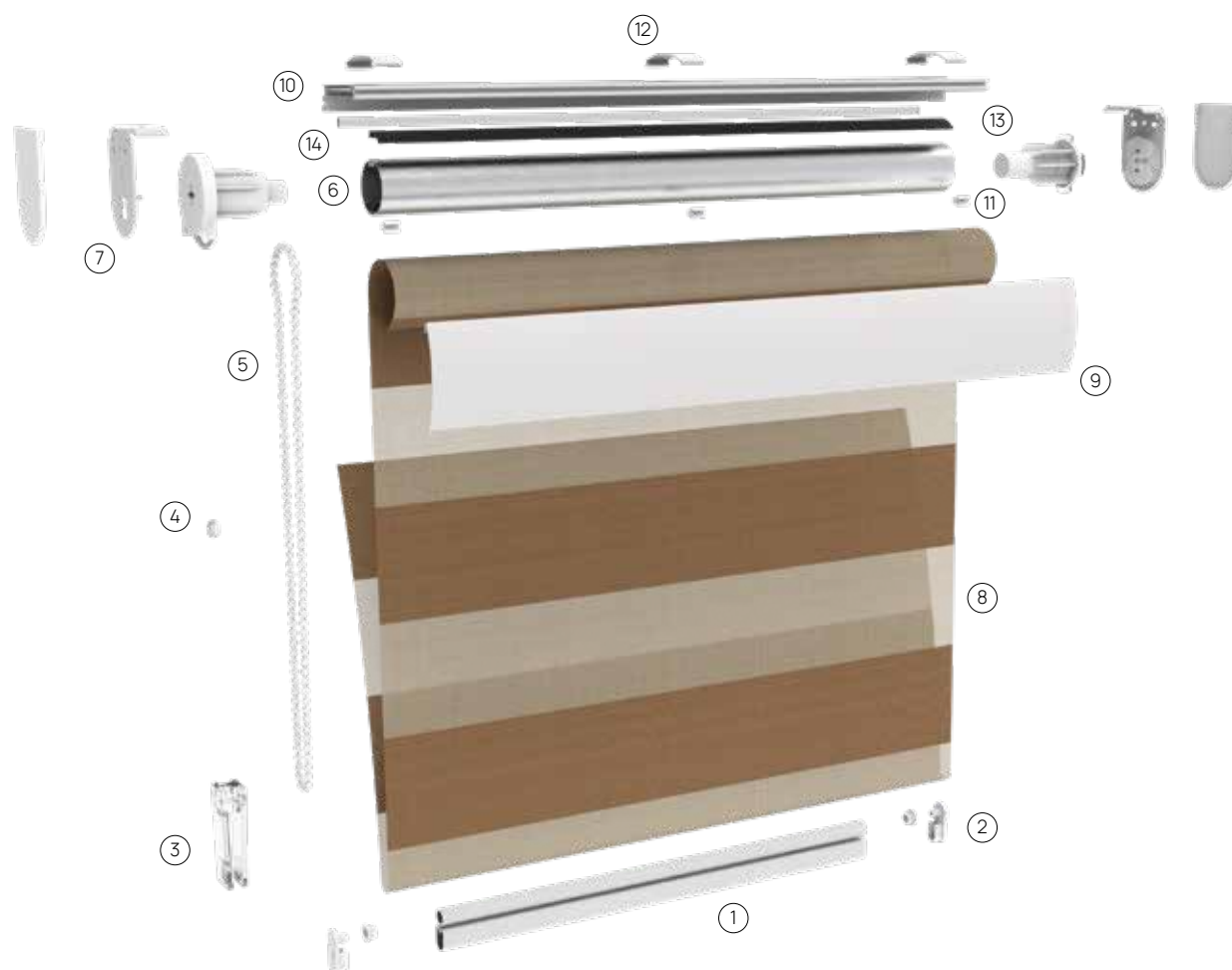

Cód. / Réf. Descripción · (FR) Description · (EN) Description

|    |        |  |
|----|--------|--|
| 1  | AAA    | Perfil base BOREA · (FR) Profil base BOREA · (EN) Base profile BOREA   |
| 2  | AAA    | Tapa perfil base BOREA · (FR) Profil face avant base BOREA · (EN) Frontal base profile BOREA                     |
| 3  |        | Pesa cadena Mauré · (FR) Chaîne lestée Mauré · (EN) Mauré chain weight   |
| 4  | 610225 | Unión cadena plástico · (FR) Union chaîne plastique · (EN) Plastic chain join                                    |
| 5  | 610209 | Cadena plástico · (FR) Chaîne plastique · (EN) Plastic chain   |
| 6  | 610200 | Tubo aluminio Ø43 mm ojiva plana · (FR) Tube aluminium Ø43 mm ogive plat · (EN) Ø43 mm aluminium tube flat ogive |
| 7  | 610203 | Kit cadena · (FR) Kit chaîne · (EN) Chain kit  |
| 8  |        | Tejido BOREA · (FR) Toile BOREA · (EN) Fabric BOREA  |
| 9  | 610214 | Bambalina perfil superior · (FR) Cache arrière profil supérieur · (EN) Upper profile drop                        |
| 10 | 610201 | Perfil superior · (FR) Profil supérieur · (EN) Upper profile   |
| 11 |        | Clip fijación bambalina · (FR) Clip fixation cache arrière · (EN) Drop fastening clip                            |
| 12 | 610208 | Clip fijación perfil superior · (FR) Clip fixation profil supérieur · (EN) Upper profile fastening clip          |
| 13 | 610207 | Macarrón ojiva plana · (FR) Bouchon ogive plat · (EN) Steath flat ogive  |
| 14 | AAA    | Cinta doble cara · (FR) Adhésif double face · (EN) Double-sided tape   |



(ES) INSTALACIÓN CON MOTOR  
 (FR) INSTALLATION AVEC MOTEUR  
 (EN) MOTOR INSTALLATION

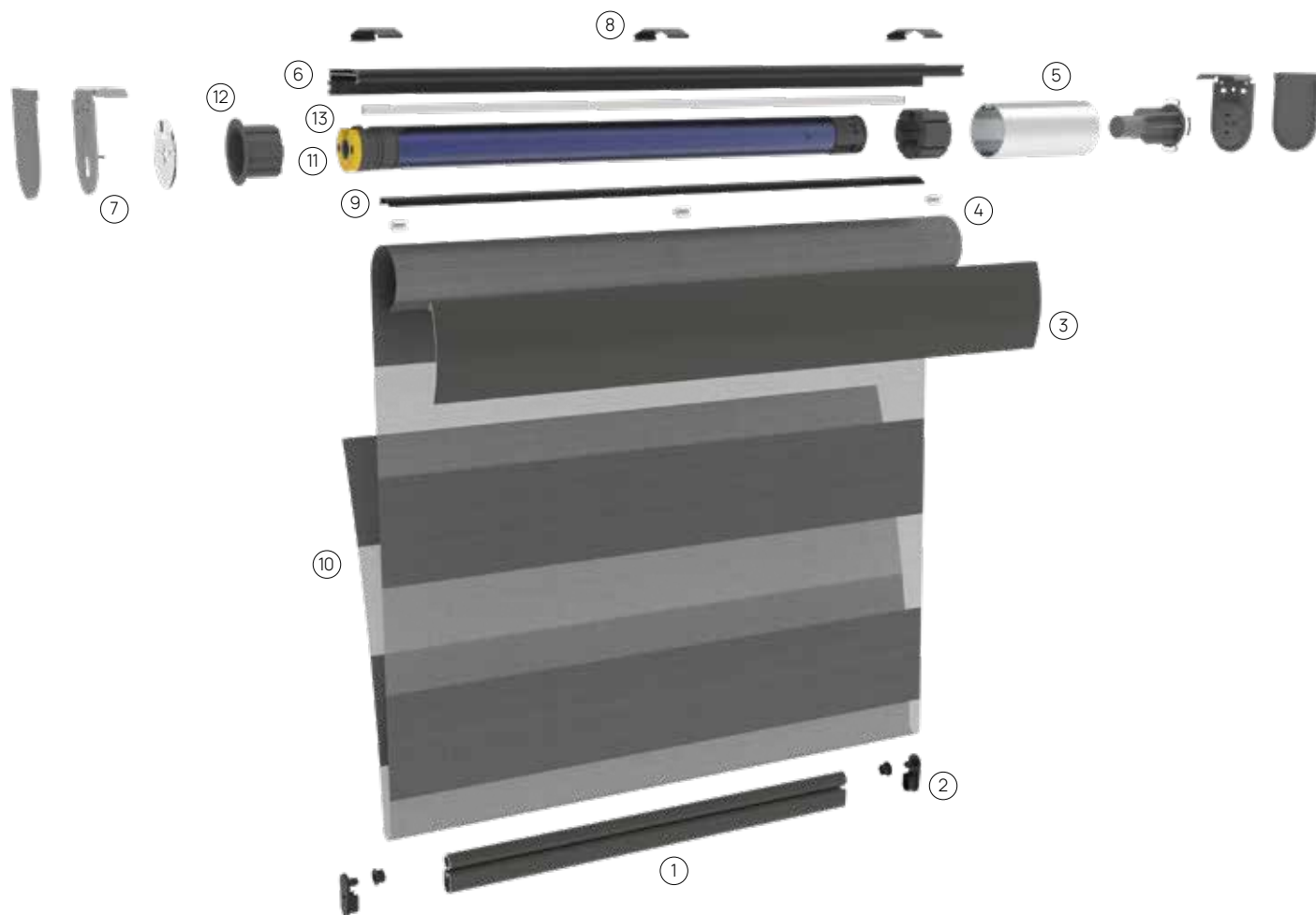

| Cód. / Réf. | Descripción · (FR) Description · (EN) Description  |
|-------------|--|
| 1 AAA       | Perfil base BOREA · (FR) Profil base BOREA · (EN) Base profile BOREA   |
| 2 AAA       | Tapa perfil base BOREA · (FR) Profil face avant base BOREA · (EN) Frontal base profile BOREA                     |
| 3 610214    | Bambalina perfil superior · (FR) Cache arrière profil supérieur · (EN) Upper profile drop                        |
| 4           | Clip fijación bambalina · (FR) Clip fixation cache arrière · (EN) Drop fastenning clip                           |
| 5 610200    | Tubo aluminio Ø43 mm ojiva plana · (FR) Tube aluminium Ø43 mm ogive plat · (EN) Ø43 mm aluminium tube flat ogive |
| 6 610201    | Perfil superior · (FR) Profil supérieur · (EN) Upper profile   |
| 7 610215    | Kit motor 35 mm · (FR) Kit moteur 35 mm · (EN) 35 mm motor kit   |
| 8 610208    | Clip fijación perfil superior · (FR) Clip fixation profil supérieur · (EN) Upper profile fastenning clip         |
| 9 610207    | Macarrón ojiva plana · (FR) Bouchon ogive plat · (EN) Steath flat ogive  |
| 10          | Tejido BOREA · (FR) Toile BOREA · (EN) Fabric BOREA  |
| 11          | Motor · (FR) Moteur · (EN) Motor   |
| 12          | Adaptador motor eje Ø43 mm · (FR) Adaptateur moteur axe Ø43 mm · (EN) Ø43 mm axle motor adaptor                  |
| 13 AAA      | Cinta doble cara · (FR) Adhésif double face · (EN) Double-sided tape   |



## (ES) Datos técnicos modelos Interior

1. Tejidos
2. Motorización & automatismos
  - Somfy
  - Cherubini
  - A-OK

(FR) **Données  
techniques  
modèles Intérieur**

1. Tissus
2. Motorisation et automatismes
  - Somfy
  - Cherubini
  - A-OK

(EN) **Technical details  
of Indoor models**

1. Fabrics
2. Power operation & automation
  - Somfy
  - Cherubini
  - A-OK

TEJIDOS

50

Living life

2074 ☀️ 8%

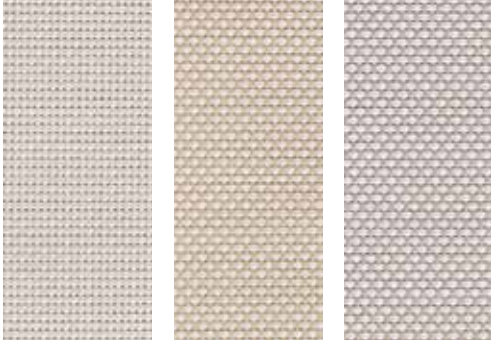

T-034  
Blanco

T-035  
Marfil

T-036  
Plata

2071 ☀️ 5%

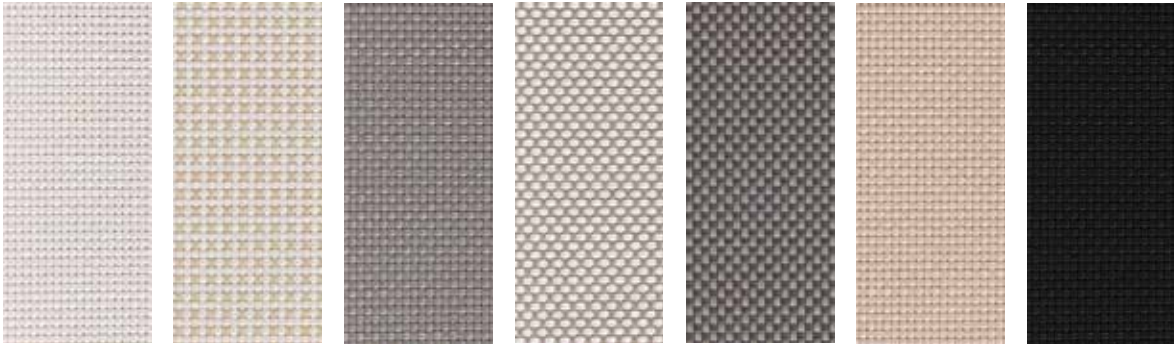

T-034  
Blanco

T-035  
Marfil

T-036  
Plata

T-038  
Perla

T-039  
Antracita

T-040  
Crema

T-060  
Negro grafito

S-3 ☀️ 3%

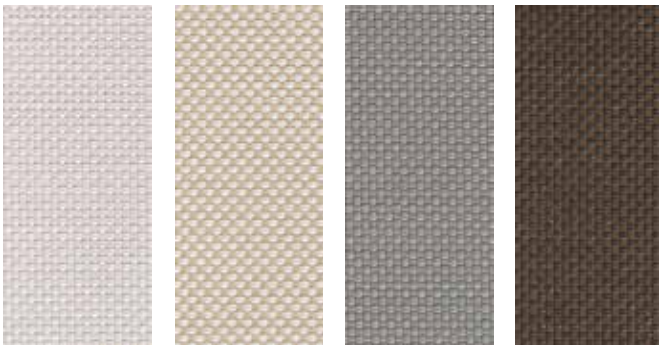

T-034  
Blanco

T-035  
Marfil

T-036  
Plata

T-037  
Bronce



---

Feel LowE ☀️ 3%

---



T-034  
Blanco

---

2074 - BO opaco ☀️

---



T-034  
Blanco



T-035  
Marfil



T-036  
Plata

---

TSR - BO opaco ☀️

---



Perla T038



Arena T041



Piedra T014



Moca T052

#### ÍNDICE DE APERTURA

Nuestros tejidos Screen disponen de distintos grados de apertura que tamizan la cantidad de luz que baña la estancia para lograr el confort y bienestar necesario en cada momento. Desde la sutil y tenue luz que obtenemos con un 8%, 5% o 3%, hasta la total opacidad del Black Out.

<sup>(FR)</sup> INDICE D'OUVERTURE. Nos tissus Screen disposent de différents degrés d'ouverture qui tamisent la quantité de lumière qui baigne dans le séjour pour atteindre un confort et bien être nécessaire à chaque instant. De la subtile et ténue lumière que nous obtenons avec un 8%, 5% ou 3%, jusqu'à la totale opacité du Black Out.

<sup>(EN)</sup> OPENING INDEX. Our Screen fabrics use different opening levels that weigh up the amount of light that covers the room in order to achieve the comfort and necessary wellness in each momento. From the subtle and dim light obtained with 8%, 5% or 3%, up to the total Black Out opacity.

Noche y día

TEJIDOS



Blanco



Marfil



Melocotón



Camel



Marrón



Vino



Rosa



Amarillo



Oro



Verde



Verde claro



Celeste



Azul marino



Lila



Gris



Gris oscuro

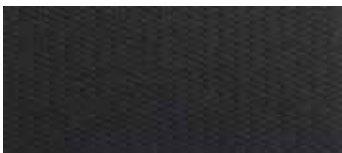

Negro



52

Living life

# Noche y día Wood



Marfil



Fresno



Haya



Roble

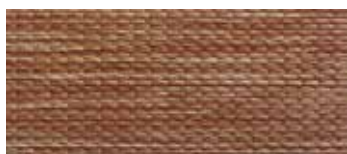

Avellano

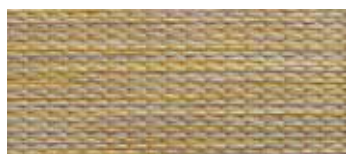

Pino



Gris



Olivo

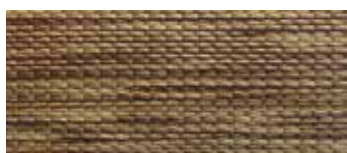

Castaño

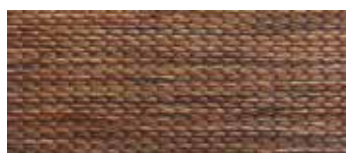

Nogal



Wengue



Bambú



La trama e hilatura de la franja transparente varía en el color Marfil.

La trame et la filature de la frange transparente varie pour la couleur Marfil.

The weave and the spinning of the transparent strip changes on the Marfil colour.



Noche y día A81



Blanco



Arena



Perla



Lila



Noche y día A91



Plata



Verde



Gris



Chocolate





---

Noche y día A182

---



Perla



Arena



Gris



# Motorización Motorisation

Power operation

TEJIDOS



**Final de carrera electrónico**  
**Fin de course électronique**  
Electronic limit



**Bateria**  
**Batterie**  
Battery



**Comunicación via radio**  
**Communication via radio**  
Radio communication



**Compatible con Hubs**  
**Compatible avec les centres domotiques**  
Compatible with Hubs



**Compatible con apps**  
**Compatible avec apps**  
Compatible with apps



**Compatible con asistente de voz**  
**Compatible avec assistant vocal**  
Compatible with voice assistant



**Silencioso**  
**Silencieux**  
Noiseless



**Final de carrera mecánico**  
**Fin de course mécanique**  
Mechanic limit



**Accionamiento con pulsador**  
**Manoeuvre par bouton poussoir**  
Button activation



**Rápido**  
**Rapide**  
Fast



**Wifi bidireccional**  
**Wifi bidirectionnelle**  
Bidirectional WiFi



**Detección de obstáculos**  
**Détection d'obstacles**  
Obstacle detection

56

## Motores · Moteurs

Motors

Motor Sonesse 40 IO 3/30

610314

Motor con final de carrera electrónico, silencioso, diseñado especialmente para el interior del hogar. De uso cómodo, compatible con todas las tecnologías radio e IO de Somfy y con el resto de sistemas domóticos.

<sup>(FR)</sup> Moteur avec fin de course électronique, silencieux, conçu spécialement pour l'intérieur. D'utilisation pratique, compatible avec toutes les technologies radio et IO de Somfy et le reste des systèmes de domotique.

<sup>(EN)</sup> Motor with electronic limit, noiseless and specially designed for indoors. With a comfortable use, it is compatible with all the radio technologies and the Somfy's IO and the rest of the automated systems.



Living life

Solución diseñada para motorizar estores de interior. Final de carrera mecánico, tecnología Sonesse, lo certifican como uno de los más silenciosos del mercado. Además, cuenta con configuración de límite progresivo. Su cabezal estrecho y negro hacen de este motor una combinación discreta.

<sup>(FR)</sup> Solution destinée pour motoriser les stores d'intérieur. Fin de course mécanique, la technologie Sonesse le rend comme un des plus silencieux du marché. De plus, elle compte sur une configuration de limite progressive. Sa tête mince noire et mince font de ce moteur une combinaison discrète.

<sup>(EN)</sup> Solution designed for the motor installation of the interior rolling blinds. Mechanic limit, Sonesse technology, certifies this model as one of the most quiet of the market. Furthermore, it has a progressive limit configuration. Its narrow and black head makes of this motor a discreet combination.



Silencioso y potente, con una batería recargable integrada. De funcionamiento muy silencioso con movimientos suaves y con ajuste de velocidad, cuenta con un diseño discreto sin cables ni baterías externas. Indicador LED de batería baja, puede funcionar todo un año con una sola recarga. Compatible con asistentes de voz y el sistema TaHoma.

<sup>(FR)</sup> Silencieux et puissant, avec une batterie rechargeable intégrée. De fonctionnement très silencieux avec des mouvements lisses et un réglage de la vitesse, dispose d'un design discret sans câbles ni batteries externes. Indicateur LED de batterie basse, peut fonctionner une année entière avec un seul chargement. Compatible avec les assistants vocaux et le système TaHoma.

<sup>(EN)</sup> Noiseless and potent, with a rechargeable integrated battery. With a very quiet functioning and smooth movements and speed settings, it has a discreet design without cable or external batteries. Low battery LED indicator, can work during a whole year with just an only charge. Compatible with voice assistant and TaHoma system.



## Motor Senso RX 3/30

610313

IN

Motor diseñado para cortina enrollable, compatible con sistemas de accionamiento de mando a distancia y con inversor. Fin de carrera electrónico. Está equipado con el sistema Cherubini remote control y radio integrada. Tecnología Encoder que garantiza una precisión y fiabilidad absoluta.

Función de Supersensibilidad a la hora de la detección de obstáculos, con posibilidad de memorizar una posición intermedia y conexión vía radio con los controladores climáticos.

<sup>(FR)</sup> Moteur conçu pour rideau enroulable, compatible avec les systèmes d'entraînement à distance et avec inverseur. Fin de course électronique. Est équipé avec le système Cherubini remote control et radio intégré. Technologie Encoder qui garantit une précision et une fiabilité absolue.

Fonction de super sensibilité lors de la détection d'obstacles, avec possibilité de mémoriser une position intermédiaire et connexion via radio avec les contrôleurs climatiques.

<sup>(EN)</sup> Motor designed for rolling curtain, compatible with remote control activation systems and with button. Electronic limit With Cherubin remote control system and integrated radio. Encoder technology which guarantees absolute accuracy and reliability. Supersensibility function when it comes to obstacle detection, with the possibility of saving to memory an intermedaite position and radio connection with the weather contrôler.



58



## Motor Roll 3/30

610300

Motor ideal para estores de interior, accionamiento por inversor y con final de carrera mecánico. Regulación fiable e intuitiva de los finales de carrera y posiciones memorizadas a largo plazo. Motor de calidad y una gran fiabilidad.

<sup>(FR)</sup> Moteur idéal pour stores d'intérieur, manoeuvre avec inverseur et fin de course mécanique. Réglage fiable et intuitif des fins de course et des positions mémorisées à long terme. Moteur de qualité et de grande fiabilité.

<sup>(EN)</sup> Perfect motor for interior rolling blinds, button activation and mechanic limit. Reliable and intuitive adjustment of the limit and positions memorized on long-term. High quality motor with a remarkable reliability.





## Motor AM 25 PLUS L USB 1/25

610312

Diseñado para motorizar los estores del interior de la vivienda. Motor de batería integrada, sin necesidad de instalación eléctrica, tiene una autonomía de medio año con una sola carga mediante cargador USB tipo C.

Muy silencioso cuenta con finales de carrera electrónicos y por Encoder. Compatible con asistentes de voz y aplicaciones de domótica.

<sup>(FR)</sup> Conçu pour motoriser les stores intérieurs de la maison. Moteur à batterie intégrée, sans nécessité d'installation électrique, possède une autonomie de 6 mois en une seule charge, grâce au chargeur USB type C. Très silencieux, dispose de fins de course électroniques et par Encoder. Compatible avec les assistants vocaux et applications de domotique.

<sup>(EN)</sup> Designed for motorize the interior rolling blind of the home, Integrated motor battery without any electric installation, half-year autonomy with an only charge due to type C USB charger. It is very quiet with electronic limit and with Encoder. Compatible with voice assistant and automated systems.

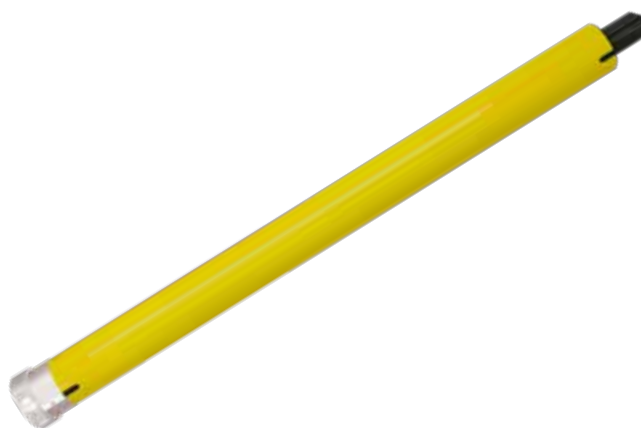

## Motor AM35 BASIC S 10/17

610317

Motor de final de carrera mecánico de fácil instalación y mantenimiento. Compatible con todos los automatismos de A-OK. Muy silencioso y con una estructura de freno única a ambos lados del motor.

<sup>(FR)</sup> Moteur avec fin de course mécanique d'installation et d'entretien facile. Compatible avec tous les automatismes d'A-OK. Très silencieux et avec une structure de frein unique des deux côtés du moteur.

<sup>(EN)</sup> Mechanic limit motoe with easy installation and maintenance. Compatible with all the A-OK autimatism. It is very quiet and with a unique brake structure to both sides of the motor.



IN

Motor muy silencioso y de final de carrera electrónico diseñado para estores enrollables de interior. Compatible con cualquier sistema domótico y con entradas para pulsadores sin tensión. Con múltiples posiciones programables y tecnología Wi-Fi bidireccional.

<sup>(FR)</sup> Moteur très silencieux et de fin de course électronique destiné aux stores enroulables intérieurs. Compatible avec n'importe quel système domotique et avec entrées pour bouton poussoirs sans tension. Avec de multiples positions programmables et technologie Wi-Fi bidirectionnelle.

<sup>(EN)</sup> Very quiet motor with electronic limit designed for the interior rolling blind. Compatible with any automated system and with option for no tension button. With multiple programmable positions and Wi-Fi bidirectional technology.



60

Motor con batería interna, perfecto para estores de interior. Su batería integrada se recarga de manera fija mediante panel solar o mediante cargador, una carga completa sirve para medio año de funcionamiento. Instalación completamente inalámbrica, una solución efectiva para resolver problemas de suministro de energía eléctrica. Final de carrera electrónico con múltiples posiciones programables, compatible con sistemas de control inteligentes y cualquier herramienta de domótica.

<sup>(FR)</sup> Moteur avec batterie interne, parfait pour stores intérieurs. Sa batterie intégrée se recharge sans démontage au moyen d'un panneau solaire ou au moyen d'un chargeur, une charge complète sert pour 6 mois de fonctionnement. Installation complètement sans fil, une solution efficace pour résoudre les problèmes de fourniture d'énergie électrique. Fin de course électronique avec de multiples positions programmables, compatible avec les systèmes de contrôle intelligents et n'importe quel outil domotique.

<sup>(EN)</sup> Motor with internal battery, perfect for interior rolling blind.. Its integrated battery is recharged in an permanent way by solar panel or charger, a full charge allows a half-year functioning. A complete cordless installation, an effective solution to solve the electricity supply problems. Electronic limit with multiple programmable positions, compatible with intelligent control systems and any automated system tool.



---

Cargador motor AM 25 Plus L USB 1/25

610612

---

Cargador motor AM 35 Plus L 3/25

601857

---

El cargador para motores de A- OK AM 25 Plus L USB 1/25 y AM 35 Plus L 3/25. Permite la carga de las baterías de litio.

<sup>(FR)</sup> Le chargeur pour moteurs de A- OK AM 25 Plus L USB 1/25 et AM 35 Plus L 3/25. Permet la charge des batteries de Lithium.

<sup>(EN)</sup> The charger for A-OK AM 25 Plus L USB 1/25 and AM 35 Plus L 3/25 motor. It permits lithium battery recharge.



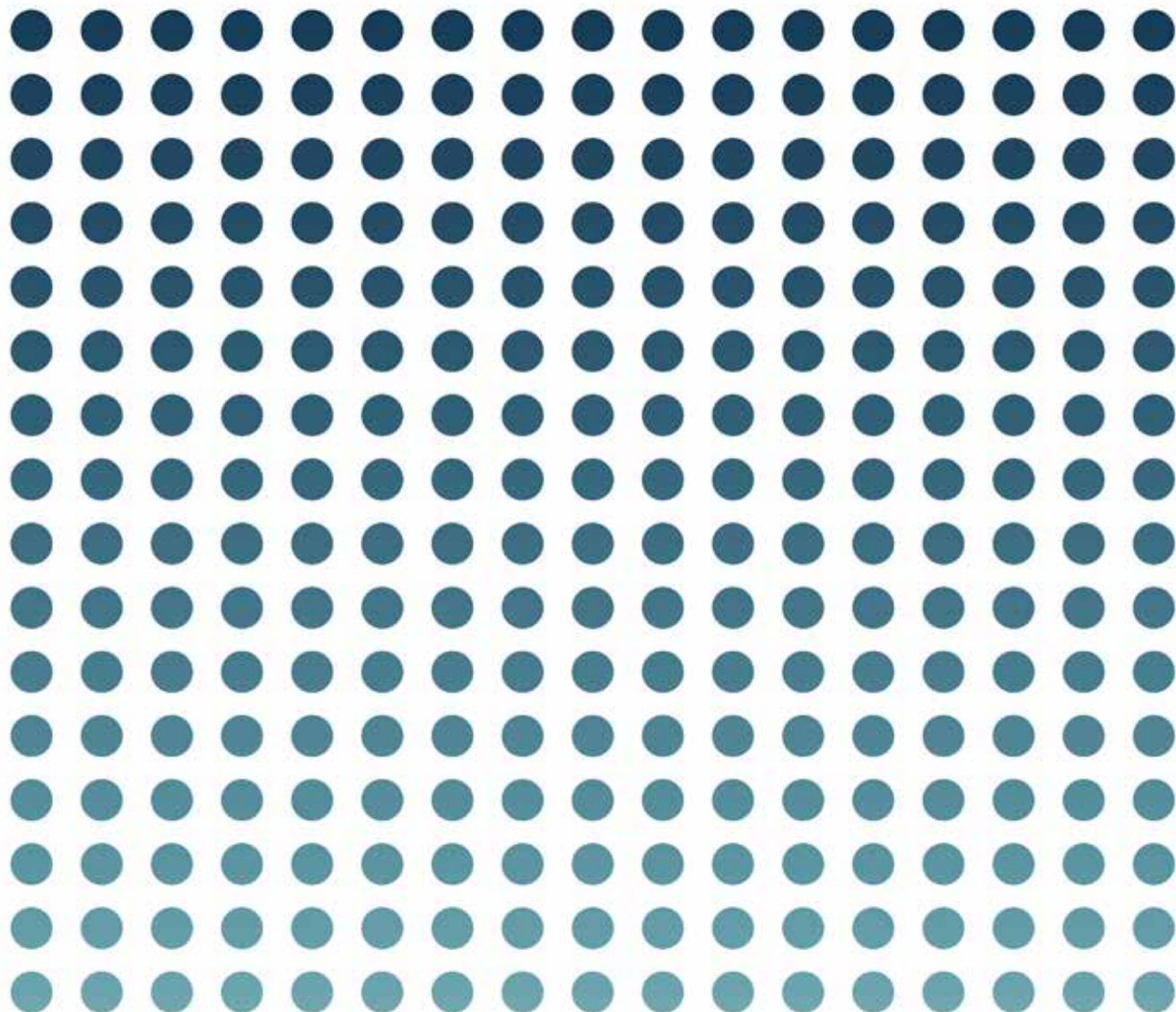

Protección solar de EXTERIOR  
Protection solaire EXTÉRIEURE  
OUTDOOR solar protection





● Propiedades Soluciones Exterior  
 ● Propriétés Solutions Extérieur  
 ● Outdoor solutions characteristics

OUT

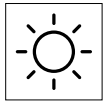

Protección Solar  
 Protection solaire  
 Sun protection



Protección de inclemencias ambientales  
 Protection contre les intempéries  
 Weather protection



Regulación luminica  
 Réglage de la lumière  
 Light adjustment

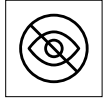

Privacidad  
 Intimité  
 Privacy

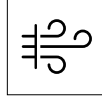

Resistencia al viento  
 Résistance au vent  
 Wind resistance

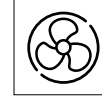

Ventilación  
 Ventilation  
 Ventilation



Eficiencia energética  
 Efficacité énergétique  
 Energy efficiency

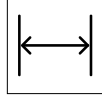

Grandes dimensiones  
 Grandes dimensions  
 Large sizes

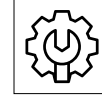

Fácil instalación  
 Installation facile  
 Easy to install

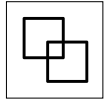

Integración total  
 Intégration totale  
 Fully integrated



Protección de insectos  
 Protection contre les insectes  
 Insect protection





5 Soluciones Exterior  
5 Solutions Extérieur  
5 Outdoor Solutions



### Ágora

(ES) Su cajón cuadrado, sinónimo de elegancia y estilo, se integra en cualquier fachada. Ideal para construcciones minimalistas.

(FR) Son coffre carré, synonyme d'élégance et de style, s'intègre sur n'importe quelle façade. Idéal pour des constructions minimalistes.

(EN) With its square shutter box, a symbol of elegance and style, it can easily blend into any façade. Ideal for minimalistic buildings.



### Domus

(ES) Su forma geométrica con aristas marcadas sintetiza el estilo cubista, siendo una excelente opción decorativa para crear un ambiente vanguardista.

(FR) Sa forme géométrique avec des arêtes marquées synthétise le style cubiste, étant une excellente option décorative pour créer une ambiance.

(EN) Its geometric form with ,marked edges synthesized the cubism style, being an excellent decorative option to create an state-of-the art enviroment.





## Elba

<sup>(ES)</sup> Su diseño orgánico nos permite conseguir curvas y formas redondeadas en el cajón. Un modelo atractivo y lleno de sensualidad.

<sup>(FR)</sup> Sa conception organique permet d'obtenir des courbes et des formes arrondies sur le coffre. Un modèle attractif et plein de sensualité.

<sup>(EN)</sup> Its organic design allows us to achieve a shutter box with curves and rounded shapes. An attractive model and full of sensuality.



## Sensei

<sup>(ES)</sup> Caracterizado por su cajón hexagonal que aporta un toque atrevido y singular lleno de posibilidades. Un aire diferente para tu hogar.

<sup>(FR)</sup> Caractérisé par son coffre hexagonal, qui apporte une touche unique de fantaisie plein de possibilités. Un air différent pour votre logis.

<sup>(EN)</sup> Featuring a hexagonal shutterbox that provides a unique, bold look for multiple applications. A different flair for your home.

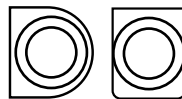

## Nuvola

<sup>(ES)</sup> Al carecer de cajón, conseguimos su completa integración en la arquitectura y el entorno. Un resultado limpio y elegante.

<sup>(FR)</sup> Sans coffre, ce qui permet une intégration complète dans l'architecture et l'environnement. Un résultat propre et élégant.

<sup>(EN)</sup> With no shutterbox, it can fully blend into any type of architecture and surroundings. A sleek, elegant solution.

● (ES) Gracias al diseño optimizado del eje,  
● evitamos marcas y pliegues en el tejido.

(FR) La conception optimisée de l'axe  
évite les marques et les plis sur le tissu.

(EN) Thanks to the axle's optimised design, we are able to prevent any unwanted fabric marks and folds.



---

<sup>(ES)</sup> Nuestra guía con perfil de compensación (lateral y frontal) garantiza una instalación perfecta.

<sup>(FR)</sup> Notre coulisse avec profil de compensation (latéral et frontal) garantit une installation parfaite.

<sup>(EN)</sup> Our guide rails with (side and front) adjustment profiles ensure a perfect installation.



---

<sup>(ES)</sup> Perfil flexible interior anti-ruido. Gracias a la colocación de una junta flexible en la parte interna del cajón, conseguimos reducir al máximo el ruido del mecanismo en funcionamiento. Además, incorporamos un felpudo de sellado en la junta inferior del cajón que evita posibles rozaduras del tejido con la guía en las maniobras de subida y bajada.

<sup>(FR)</sup> Profil flexible intérieur anti-bruit. La mise en place d'un joint flexible sur la partie interne du coffre permet de réduire au maximum le bruit du système en fonctionnement. De plus, nous intégrons un joint brosse d'étanchéité sur la jointure inférieure du coffre, qui évite d'éventuels frottements du tissu contre la coulisse dans les manœuvres de montée et de descente.

<sup>(EN)</sup> Flexible low-noise internal profile. Thanks to the installation of a flexible end piece within the shutterbox itself, we can reduce as much as possible the noise produced by the system during its operation. Furthermore, we have added a draft excluder strip on the shutterbox bottom seal to prevent potential fabric chafing against the guiderails during raising and lowering.



● (ES) Mayores prestaciones en cuanto  
● funcionalidad y sencillez, tanto en  
● el proceso de montaje e instalación,  
como en su uso cotidiano.

(FR) Plus grandes prestations en  
termes de fonctionnalité et facilité  
d'utilisation, autant dans le processus  
de montage et d'installation que dans  
l'usage quotidien.

---

<sup>(ES)</sup> La embocadura de guiado superior asegura la correcta posición del tejido. Gracias a su sistema de guiado por cremallera evitamos los pliegues del tejido, ofreciendo mayores prestaciones de resistencia al viento.

<sup>(FR)</sup> L'embouchure de la coulisse supérieure garantit la position correcte du tissu. Grâce à son système de coulisse par fermeture éclair, on évite les plis du tissu et on obtient une meilleure résistance au vent.

<sup>(EN)</sup> With a top rail inlet guide, it can ensure correct fabric position. Thanks to its fastener guide system, we prevent any unwanted fabric folds, thereby offering a better performance in terms of wind resistance.



---

<sup>(ES)</sup> La barra de carga inferior de gran capacidad permite optimizar el tensado vertical y ofrecer mayor resistencia. Conseguimos una tensión óptima del tejido mediante el uso de contrapesos. Para compensar el posible desnivel de la superficie, integramos una goma de sellado de 15 mm de altura, con la que también impedimos el paso del agua.

<sup>(FR)</sup> La barre de charge inférieure très résistante permet d'optimiser la tension verticale et offre une plus grande résistance. On obtient ainsi une tension optimale du tissu avec l'utilisation de contrepoids. Pour compenser l'éventuel pente par rapport à la surface, on place un caoutchouc d'étanchéité de 15 mm de haut, qui empêche également le passage de l'eau.

<sup>(EN)</sup> A great capacity bottom load slat optimises vertical tightening while offering further resistance. In this manner, we can achieve ideal fabric tension by using counterbalances. And in order to adjust any surface inclinations, we also include a 15mm high rubber seal that also prevents water ingress.



---

<sup>(ES)</sup> La altura, flexibilidad y facilidad de recuperación tras el uso de la junta inferior de sellado, permite obtener una mayor estanquidad incluso en superficies irregulares.

<sup>(FR)</sup> La hauteur, la flexibilité et la facilité de récupération après utilisation du joint inférieur de scellement permet d'obtenir une plus grande étanchéité même sur des surfaces irrégulières.

<sup>(EN)</sup> Thanks to the bottom seal's height and flexibility, in addition to being easy to recover, it provides further waterproofing features, even on irregular surfaces.





(ES) Nuestra colección de screen de exterior es una colección versátil, funcional y variada gracias a la amplia gama de geometrías y dimensiones que ofrecemos. Cuenta con hasta cuatro sistemas de guiado, incluyendo la posibilidad de instalación en pared o techo. La mayoría de nuestros modelos disponen de una guía con perfil de compensación incorporado que permite un ajuste óptimo en cualquier hueco.

(FR) Notre collection de screen d'extérieur est une collection polyvalente, fonctionnelle et variée grâce à la gamme variée de géométries et de dimensions que nous offrons. Elle permet jusqu'à quatre systèmes de guidage, y compris la possibilité de montage mural ou sur plafond. La majorité de nos modèles disposent d'une coulisse avec profil de compensation intégré, qui permet un ajustement optimal sur toute surface.

(EN) Our outdoor screen collection is both versatile and functional as well as varied, thanks to the wide range of geometric shapes and sizes that we offer. It comprises up to four different guide systems, including the option for wall or ceiling installation. Most of our choices include a guide rail with a built in adjustment profile to allow an optimal fitting for any space.

## Sistema zipscreen

### Système zipscreen

#### Zipscreen system

(ES) Compuesto por unas guías laterales que integran cremalleras termoselladas al tejido, este sistema proporciona gran resistencia frente al viento y ofrece regulación luminica total. Indicado para instalar en aquellas viviendas donde se requiere protección solar y aislamiento frente a las inclemencias medioambientales, se integra fácilmente en ventanas, pérgolas y acristalamientos. Se trata sin duda de la solución más completa, eficiente y de mayor calidad que ofrecemos.

(FR) Composé de coulisses latérales équipées de fermetures éclair thermosoudées au tissu, ce système apporte une grande résistance au vent et offre un réglage total de la lumière. Installation indiquée dans les logements exigeant protection solaire et isolation contre les intempéries. Il s'intègre facilement aux fenêtres, pergolas et vitrages. Il s'agit à n'en pas douter de notre solution la plus complète, efficiente et de plus grande qualité.

(EN) Comprising side guide rails with built in thermosealed fasteners attached to the fabric, this system provides great wind resistance while ensuring full light adjustment. It is suitable for installation in homes that require sun as well as weather protection, and it can be easily installed on windows, pergolas and glazing. This is clearly our most comprehensive, efficient and highest quality solution.



## Sistema guiado Système guidé Guide rails system

(ES) Indicado para instalarlo en cerramientos fijos tales como estructuras y amplias superficies donde es necesaria una regulación lumínica pero en donde la protección frente al viento no es un factor determinante.

(FR) Installation indiquée sur des éléments fixes tels que structures et grandes surfaces, où un réglage lumineux est nécessaire mais où la protection contre le vent n'est pas un facteur déterminant.

(EN) Suitable for installation on fixed glazing such as structures and wide surfaces that require light adjustment but where wind resistance is not a determining factor.

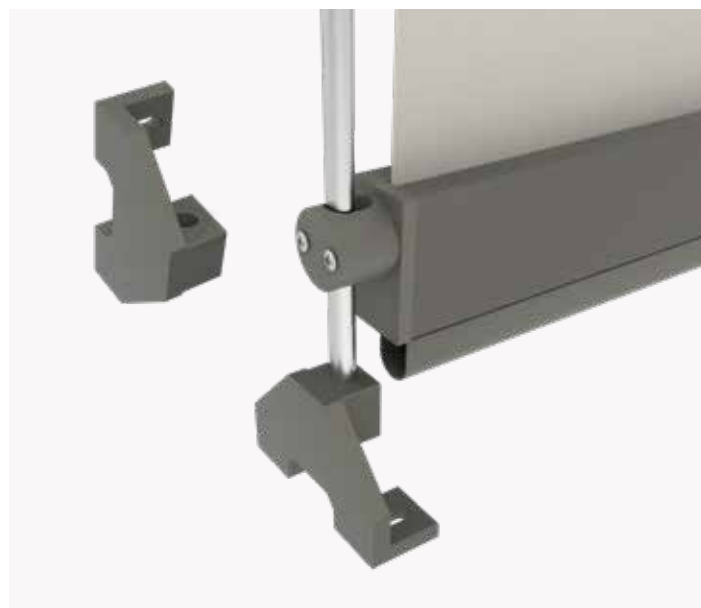

## Sistema con varilla inox Ø10mm Système avec tige inox Ø10mm Stainless steel Ø10mm rod system

(ES) Indicado para cubrir espacios reducidos o superficies acristaladas donde se busca protección solar vertical. Su sistema de fijación es del techo a pared o suelo.

(FR) Indiqué pour couvrir des espaces réduits ou des surfaces vitrées, pour une protection solaire verticale. Son système de fixation est du plafond au mur ou au sol.

(EN) Suitable to cover reduced areas or glazed surfaces requiring vertical sun protection. Its fastening system is from ceiling to wall or floor.

## Sistema con cable inox Ø4mm Système avec câble inox Ø4mm Stainless steel Ø4mm cable system

(ES) Indicado para superficies donde se busca protección solar vertical. Se trata de una alternativa sutil. Su sistema de fijación es del techo a pared o suelo.

(FR) Indiqué pour des surfaces exigeant une protection solaire verticale. Une solution subtile. Son système de fixation est du plafond au mur ou au sol.

(EN) Suitable for surfaces requiring vertical sun protection. A subtle alternative to the other available systems. Its fastening system is from ceiling to wall or floor.

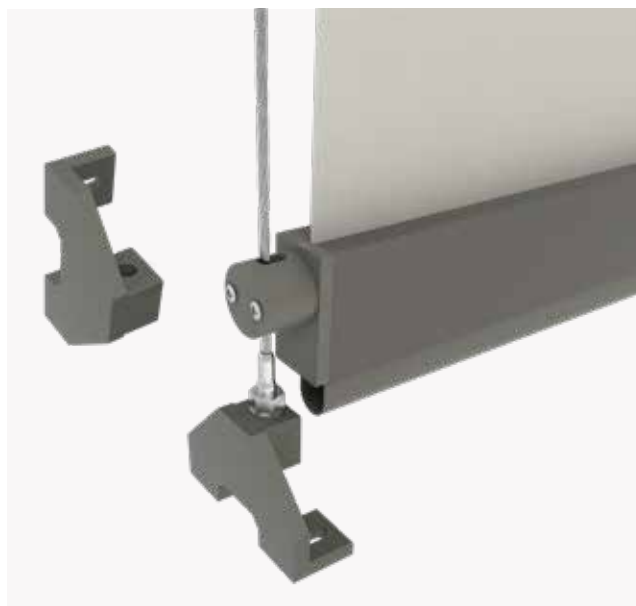

## Sistema ARV (Alta Resistencia al Viento) Système ARV (Haute Résistance au Vent) ARV-System (High Wind Resistance)

<sup>(ES)</sup> Este sistema cuenta con una guía diseñada para acomodar el perfil del terminal, que permanece conectado a la misma, aunque haya acción de fuertes rachas de viento. La tela se desliza por una guía interna fijada por resortes de compensación de acero inoxidable. Las tapas del terminal telescópico no se fijan al perfil, lo que reduce la tensión del tejido.

Este sistema permite instalaciones con anchos de hasta 8 metros con una resistencia al viento de nivel 6.

<sup>(FR)</sup> Ce système présente une coulisse spécialement conçue pour que la lame finale reste connectée à celle-ci, même en cas de fortes rafales de vent. Le tissu se glisse dans une coulisse interne fixée par des ressorts de compensation d'acier inoxydable. Les embouts de la lame finale télescopique ne se fixent pas au profil, réduisant la tension du tissu.

Ce système est indiqué pour des largeurs jusqu'à 8 mètres, grâce à sa résistance au vent niveau 6.

<sup>(EN)</sup> This system comes with a guide rail that is designed to support the end profile, which stays connected to it, even when there are strong gusts of wind. The fabric slides by an internal guide rail that is held in place by stainless steel counter-balancing springs. The telescopic end plugs are not fastened to the profile, which reduces the tension of the fabric. This system is ideal for setups that are up to 8 metres wide with a level 6 wind resistance.





## Sistema Veranda Système Veranda

### Veranda tension

(ES) El sistema tensionado Veranda, permite instalaciones en horizontal gracias a la inclusión de un sistema de muelles integrado en el terminal, asegurando la tensión del tejido en todo el recorrido del paño. Este sistema dispone de 3 versiones diferentes. Gracias al sistema de tensionado en todo el recorrido de la guía, es apto para cubrir techos de vidrio o pérgolas. Accionamiento siempre motorizado.

(FR) Le système tendu Véranda, permet des installations à l'horizontal grâce à l'inclusion d'un système de ressort intégré dans le terminal. Assurant la tension du tissu sur tout le long du tablier. Ce système dispose de 3 versions différentes. Grâce au système de tension sur toute la longueur de coulisse, il est habilité pour couvrir des verrières ou pergolas. Uniquement par manœuvre motorisée.

(EN) The Veranda tension system can be used for horizontal setups | gracias a la inclusión de un sistema de muelles integrado en el terminal, which guarantees that the overall tension of the fabric can be adjusted correctly. There are 3 different versions of this system. Thanks to the tension system along the whole guide rail, it is ideal to cover glass roofs or pergolas. Activation always motorized.

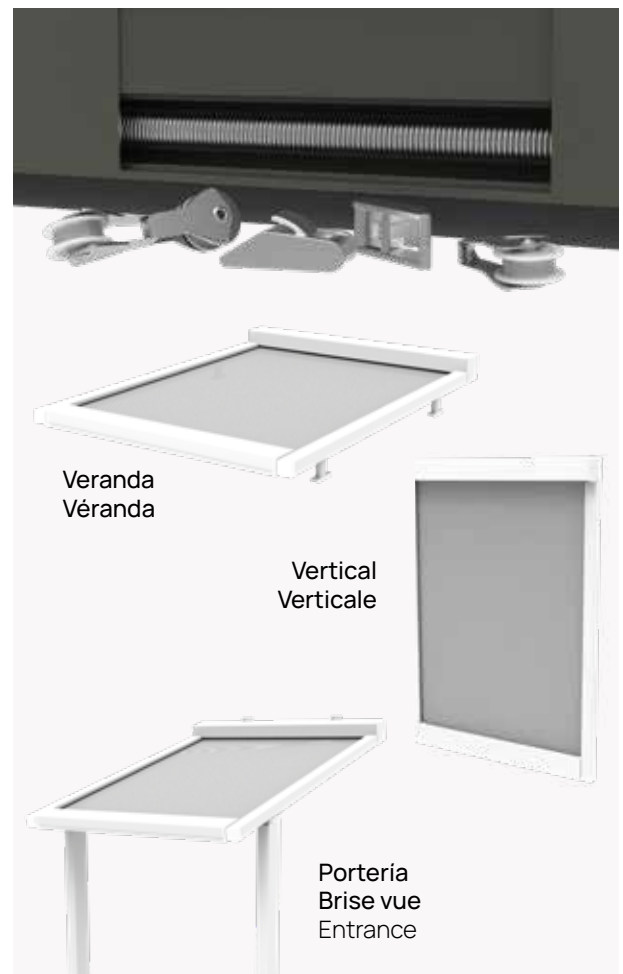



OUT







## Motores solares Moteurs solaires

### Solar motors

<sup>(ES)</sup> El sistema zipscreen permite la posibilidad de accionamiento mediante motor alimentado por energía solar, pudiéndose realizar el montaje desde el exterior y sin necesidad de instalación eléctrica. Su acumulador queda perfectamente integrado en las guías laterales, permitiendo cualquier operación de mantenimiento de una manera cómoda y sencilla.

<sup>(FR)</sup> Le système zipscreen peut désormais être actionné grâce à un moteur solaire, le montage pouvant alors se réaliser de l'extérieur et sans nécessité d'installation électrique. Sa batterie reste parfaitement intégrée dans les coulisses latérales, facilitant n'importe quelle opération de maintenance de manière commode et simple.

<sup>(EN)</sup> The zipscreen system allows the possibility of activation motor supplied by solar energy. Besides the assembly can be conducted from the exterior and any electric installation is required. Its accumulator remains perfectly integrated in the lateral guide rails, which allows any maintenance operation in an easy and comfortable way.





# Ágora

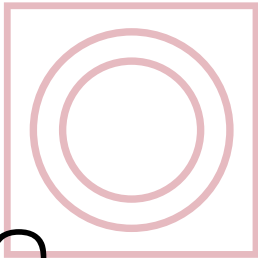

Cajón cuadrado · Coffre carré · Square shutter box

<sup>(ES)</sup> Ágora busca crear un espacio cálido al aire libre, donde reunirse y disfrutar de los primeros rayos de luz. Ver el amanecer. Crear recuerdos inolvidables alrededor de nuestras soluciones más prácticas y elegantes gracias a su cajón cuadrado, ideal para la instalación en espacios minimalistas.

<sup>(FR)</sup> Ágora cherche à créer un espace chaleureux en plein air, pour vous retrouver et profiter des premiers rayons de lumière. Voir le lever du soleil. Créer des souvenirs inoubliables autour de nos solutions pratiques et élégantes grâce à son coffre carré, idéal pour des espaces minimalistes.

<sup>(EN)</sup> Agora is intended to create warm outdoor spaces to gather around while enjoying the first rays of sunlight. See the sunrise. Create unforgettable moments with our most practical and elegant solutions thanks to our square shaped shutter box, ideal to install in minimalistic spaces.





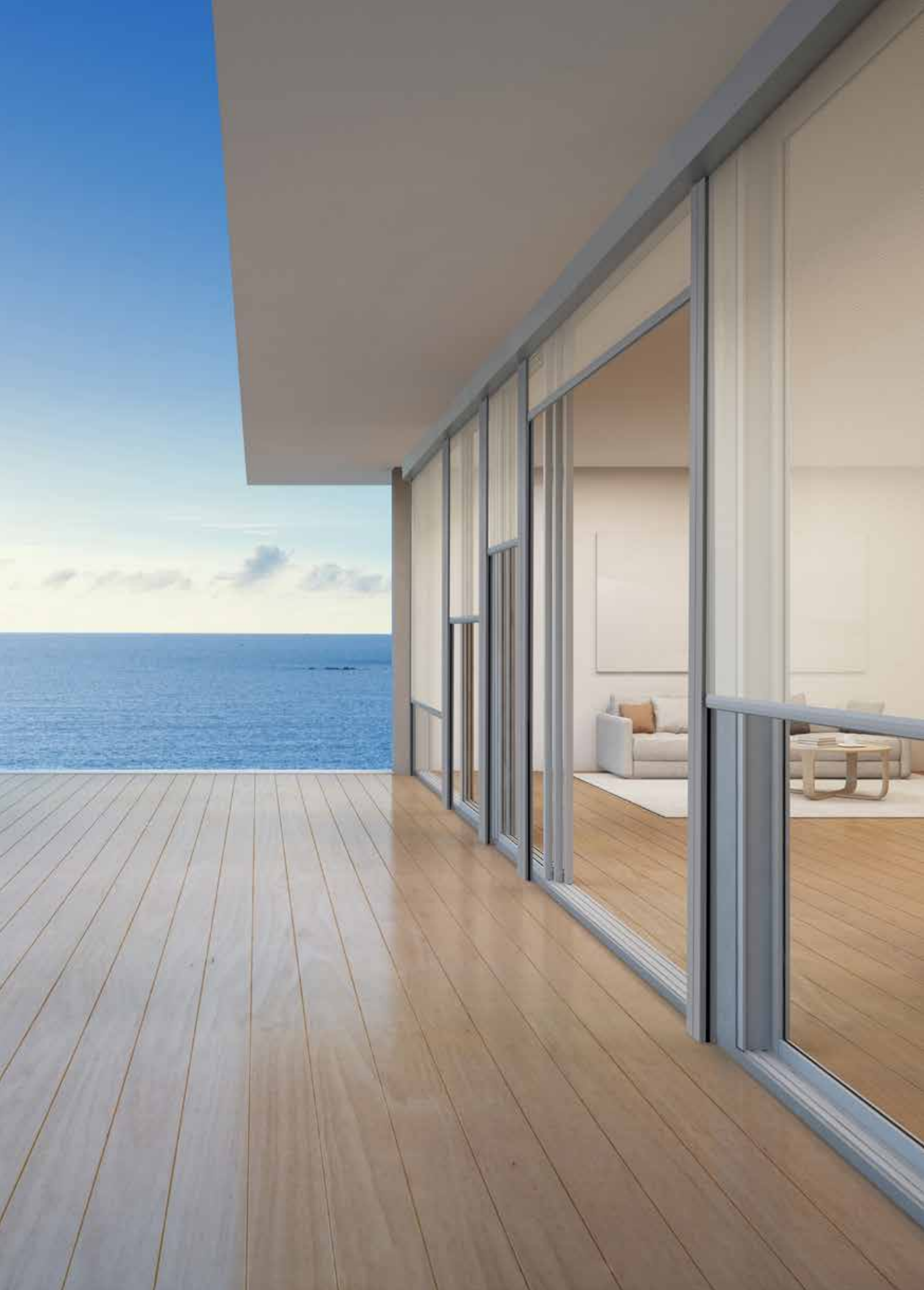





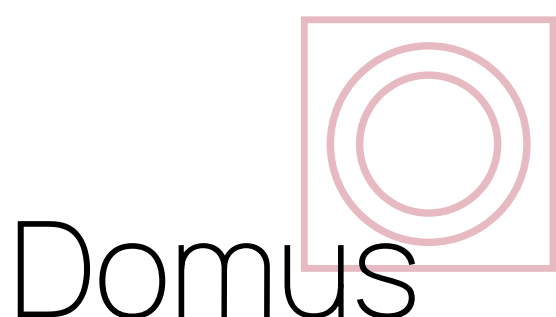

Cajón cuadrado · Coffre carré · Square shutter box

<sup>(ES)</sup> La estética contemporánea y la absoluta practicidad, se funden en un cajón con formas geométricas que traen reminiscencias al cubismo. Un canto a lo extraordinario para crear un ambiente singular, que sorprende y aporta unas notas de carácter a cualquier fachada.

<sup>(FR)</sup> L'esthétique contemporaine et la fonctionnalité absolue se fondent dans un coffre aux formes géométriques qui apportent des réminiscences au cubisme. Un chant à l'extraordinaire pour créer une ambiance singulière, qui surprend et apporte des notes de caractère à n'importe quelle façade.

<sup>(EN)</sup> The contemporary aesthetics and the absolute practicality, merged in a box with geometric forms that bring reminiscences from cubism. An ode to the extraordinary to create a unique environment, which surprises and provides character traits to any façade.











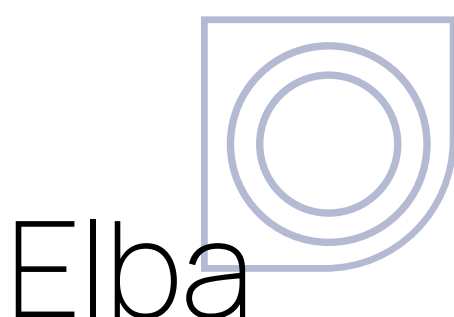

Cajón redondo · Coffre rond · Circular shutter box

<sup>(ES)</sup> Elba es un soplo de aire fresco. Esa sensación de confort con la que sentirse como en casa. Su diseño orgánico nos permite conseguir versatilidad. Momentos llenos de paz y sensualidad para experimentar el mundo outdoor en todos los sentidos.

<sup>(FR)</sup> Elba est un souffle d'air frais. Cette sensation de confort qui vous fait vous sentir comme chez vous. Sa conception organique permet d'obtenir de la polyvalence. Des moments de calme et de sensualité pour vivre le monde extérieur avec tous les sens.

<sup>(EN)</sup> Elba is like a breath of fresh air. A comforting sensation that makes you feel at home. With its organic design, it allows us to achieve versatility. Moments filled with peace and excitement to experiment the outdoors with all your senses.











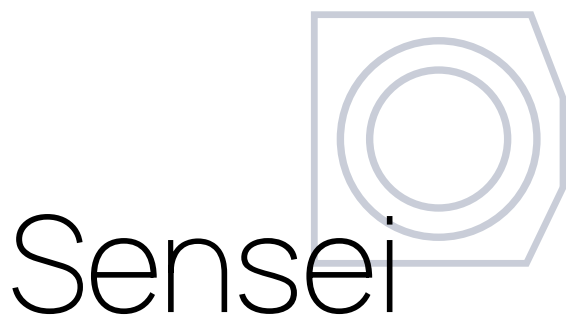

Cajón hexagonal · Coffre hexagonal · Hexagonal shutter box

<sup>(ES)</sup> Sensei es la combinación perfecta entre funcionalidad y diseño. Caracterizado por su cajón hexagonal que aporta un toque atrevido y singular al entorno. Cuidamos cada detalle para conseguir el resultado ideal; una solución diferente para crear un hogar icónico, auténtico y con personalidad.

<sup>(FR)</sup> Sensei est la combinaison parfaite entre fonctionnalité et design. Caractérisé par son coffre hexagonal, qui apporte à l'ambiance une touche unique de fantaisie. Nous soignons chaque détail pour obtenir le résultat idéal: une solution différente pour créer un logement emblématique, authentique et personnel.

<sup>(EN)</sup> Sensei provides the perfect combination between functionality and design. Featuring a hexagonal shutterbox that provides a unique, bold look to the surroundings. We take care of every detail in order to achieve the ideal result. A different solution to create truly iconic homes that are both authentic and full of character.











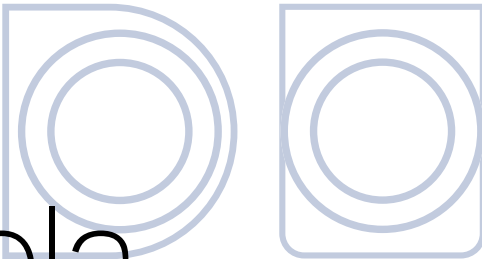

# Nuvola

Sin cajón · Sans coffre · No shutter box

<sup>(ES)</sup> Nuvola es sinónimo de libertad. Su diseño atemporal ofrece un resultado limpio y sereno. Gracias a la carencia de cajón, conseguimos su completa integración en la arquitectura y el entorno.

La pieza perfecta para hacer de un hogar, nuestro propio oasis.

<sup>(FR)</sup> Nuvola est synonyme de liberté. Son design intemporel offre un résultat propre. Sans coffre, ce qui permet son intégration complète dans l'architecture et l'environnement. La pièce parfaite pour créer un foyer, votre propre oasis.

<sup>(EN)</sup> Nuvola is a by-word for freedom. With its timeless design, it provides a sleek and calm result. Thanks to having no shutterbox, it can fully blend into any type of architecture and surroundings. An ideal option to turn your home into your very own oasis.









## (ES) Datos técnicos modelos Exterior

1. Diseños
2. Opciones de instalación
3. Guías
4. Tejidos
5. Motorización & automatismos
  - Somfy
  - Cherubini
  - A-OK
  - Gaposa

(FR) **Données  
techniques  
modèles Extérieur**

1. Designs
2. Options d'installation
3. Coulisses
4. Tissus
5. Motorisation et automatismes

Somfy  
Cherubini  
A-OK  
Gaposa

(EN) **Technical details  
of Outdoor models**

1. Designs
2. Installation options
3. Guide rails
4. Fabrics
5. Power operation & automation  
Somfy  
Cherubini  
A-OK  
Gaposa

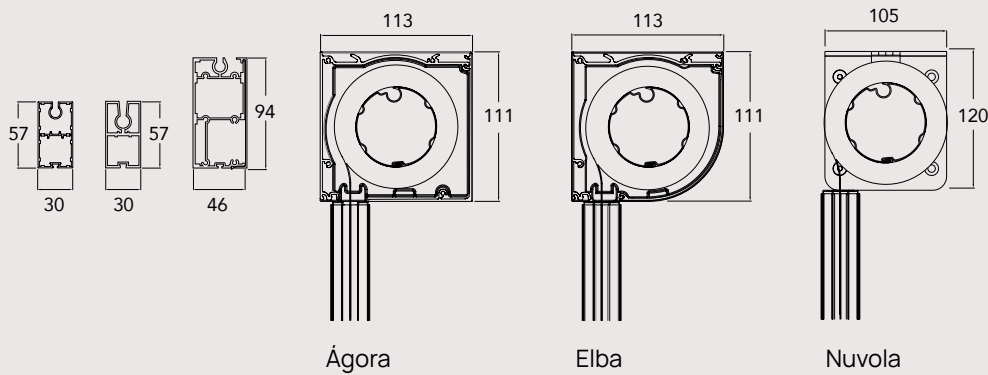
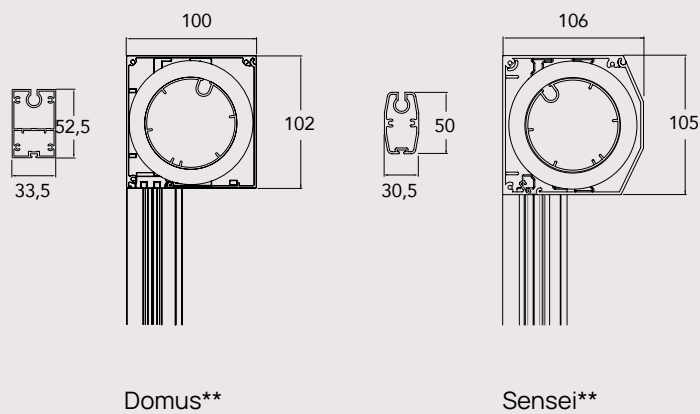
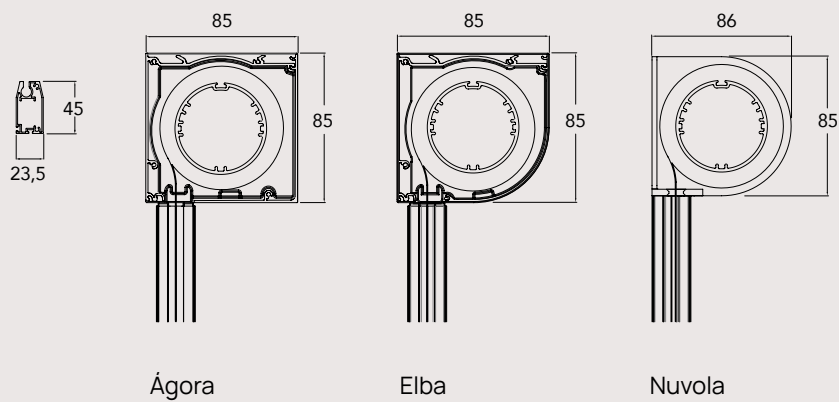

(\*) Según el tipo de tejido puede variar - Peut varier selon le type de tissu - May vary depending on fabric type

(\*\*) Cuando el ancho es > 3000 mm, el alto máximo es ≤ 3000 mm - Lorsque la largeur est > 3000 mm, la hauteur maximale est ≤ 3000 mm - When width exceeds 3000 mm, the maximum height is ≤ 3000 mm

85



|  |         |
|--|---------|
| Ancho Mínimo - Largeur Minimum - Minimum Width               | 700 mm  |
| Ancho Máximo - Largeur maximum - Maximum Width               | 3000 mm |
| Alto Mínimo - Hauteur minimum - Minimum Height               | 600 mm  |
| Alto Máximo - Hauteur maximum - Maximum Height *             | 2500 mm |
| Eje - Axe - Axle   | Ø 56 mm |
| Resistencia al viento - Résistance au vent - Wind resistance | Clase 2 |

100 Domus

105 Sensei



|  |         |
|--|---------|
| Ancho Mínimo - Largeur Minimum - Minimum Width               | 700 mm  |
| Ancho Máximo - Largeur maximum - Maximum Width               | 4000 mm |
| Alto Mínimo - Hauteur minimum - Minimum Height               | 500 mm  |
| Alto Máximo - Hauteur maximum - Maximum Height *             | 3500 mm |
| Eje - Axe - Axle   | Ø 70 mm |
| Resistencia al viento - Résistance au vent - Wind resistance | Clase 2 |

110



|  |         |         |         |         |
|--|---------|---------|---------|---------|
| Ancho Mínimo - Largeur Minimum - Minimum Width               | 700 mm  | 700 mm  | 700 mm  | 700 mm  |
| Ancho Máximo - Largeur maximum - Maximum Width               | 4000 mm | 4000 mm | 4000 mm | 4000 mm |
| Alto Mínimo - Hauteur minimum - Minimum Height               | 600 mm  | 600 mm  | 600 mm  | 600 mm  |
| Alto Máximo - Hauteur maximum - Maximum Height *             | 4000 mm | 3000 mm | 3000 mm | 3000 mm |
| Eje - Axe - Axle   | Ø 70 mm | Ø 70 mm | Ø 70 mm | Ø 70 mm |
| Resistencia al viento - Résistance au vent - Wind resistance | Clase 3 | Clase 2 | Clase 3 | Clase 3 |

110



|  |         |         |
|--|---------|---------|
| Ancho Mínimo - Largeur Minimum - Minimum Width               | 700 mm  | 700 mm  |
| Ancho Máximo - Largeur maximum - Maximum Width               | 4000 mm | 4000 mm |
| Alto Mínimo - Hauteur minimum - Minimum Height               | 500 mm  | 500 mm  |
| Alto Máximo - Hauteur maximum - Maximum Height *             | 3000 mm | -       |
| Eje - Axe - Axle   | Ø 70 mm | Ø 70 mm |
| Resistencia al viento - Résistance au vent - Wind resistance | Clase 5 | Clase 2 |





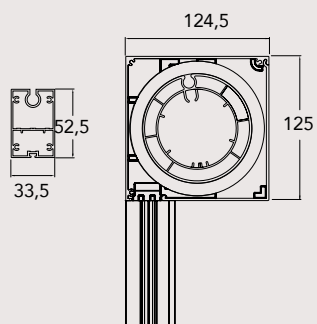

Domus\*\*

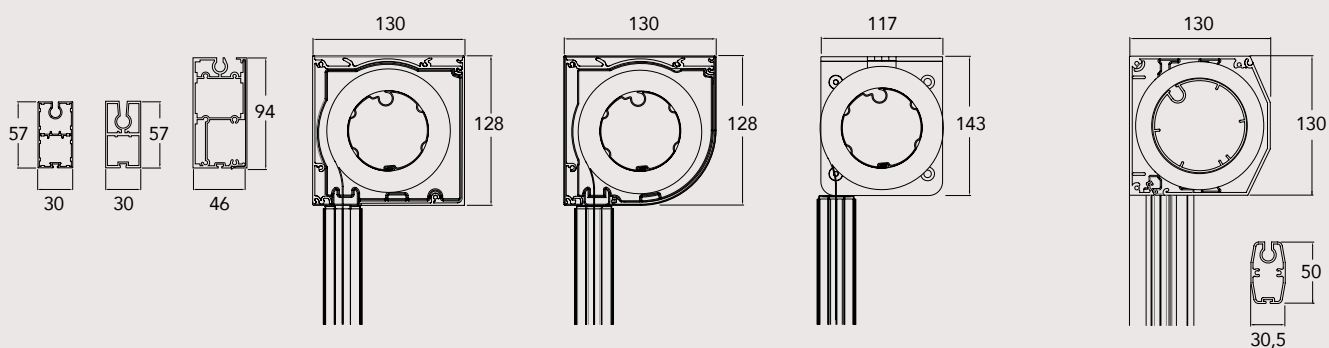

Ágora

Elba

Nuvola

Sensei\*\*

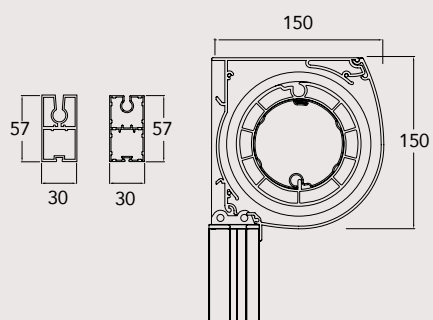

Elba

(\*) Según el tipo de tejido puede variar - Peut varier selon le type de tissu - May vary depending on fabric type

(\*\*) Cuando el ancho es > 3000 mm, el alto máximo es ≤ 3000 mm - Lorsque la largeur est > 3000 mm, la hauteur maximale est ≤ 3000 mm - When width exceeds 3000 mm, the maximum height is ≤ 3000 mm

# 125



|  |         |
|--|---------|
| Ancho Mínimo - Largeur Minimum - Minimum Width               | 700 mm  |
| Ancho Máximo - Largeur maximum - Maximum Width               | 5000 mm |
| Alto Mínimo - Hauteur minimum - Minimum Height               | 600 mm  |
| Alto Máximo - Hauteur maximum - Maximum Height*              | 6000 mm |
| Eje - Axe - Axle   | Ø 95 mm |
| Resistencia al viento - Résistance au vent - Wind resistance | Clase 1 |

# 130

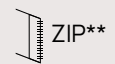

|  |         |         |         |         |         |
|--|---------|---------|---------|---------|---------|
| Ancho Mínimo - Largeur Minimum - Minimum Width               | 700 mm  | 700 mm  | 700 mm  | 700 mm  | 700 mm  |
| Ancho Máximo - Largeur maximum - Maximum Width               | 5000 mm | 5000 mm | 5000 mm | 5000 mm | 5000 mm |
| Alto Mínimo - Hauteur minimum - Minimum Height               | 600 mm  | 600 mm  | 600 mm  | 600 mm  | 600 mm  |
| Alto Máximo - Hauteur maximum - Maximum Height*              | 5000 mm | 5000 mm | 5000 mm | 3000 mm | 6000 mm |
| Eje - Axe - Axle   | Ø 80 mm | Ø 80 mm | Ø 80 mm | Ø 80 mm | Ø 95 mm |
| Resistencia al viento - Résistance au vent - Wind resistance | Clase 1 | Clase 2 | Clase 2 | Clase 2 | Clase 1 |

# 130

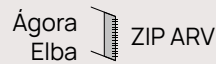

|  |         |         |
|--|---------|---------|
| Ancho Mínimo - Largeur Minimum - Minimum Width               | 700 mm  | 700 mm  |
| Ancho Máximo - Largeur maximum - Maximum Width               | 5000 mm | 5000 mm |
| Alto Mínimo - Hauteur minimum - Minimum Height               | 500 mm  | 500 mm  |
| Alto Máximo - Hauteur maximum - Maximum Height*              | 5000 mm | -       |
| Eje - Axe - Axle   | Ø 80 mm | Ø 80 mm |
| Resistencia al viento - Résistance au vent - Wind resistance | Clase 5 | Clase 1 |

# 150



|  |                    |                    |
|--|--------------------|--------------------|
| Ancho Mínimo - Largeur Minimum - Minimum Width               | 700 mm             | 700 mm             |
| Ancho Máximo - Largeur maximum - Maximum Width               | 8000 mm            | 8000 mm            |
| Alto Mínimo - Hauteur minimum - Minimum Height               | 500 mm             | 500 mm             |
| Alto Máximo - Hauteur maximum - Maximum Height*              | 6000 mm            | 5000 mm            |
| Eje - Axe - Axle   | Ø 100 mm - Ø 80 mm | Ø 110 mm - Ø 80 mm |
| Resistencia al viento - Résistance au vent - Wind resistance | Clase 1            | Clase 6            |

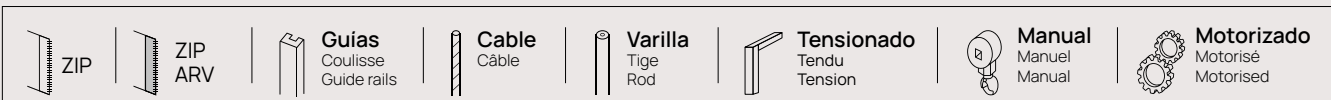

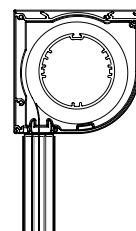
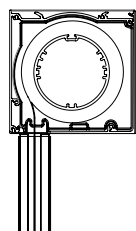
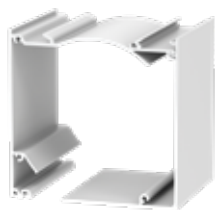













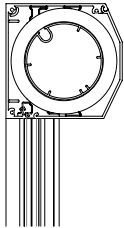
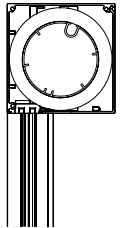
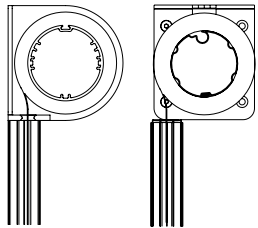















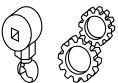

Ágora



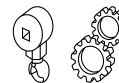
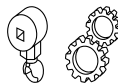





Elba

|  |                 |                 |                 |                 |                 |                 |                 |                 |                 |                 |                 |                 |                 |                 |                 |                 |                 |                 |                 |                 |         |         |  |  |        |  |  |
|--|-----------------|-----------------|-----------------|-----------------|-----------------|-----------------|-----------------|-----------------|-----------------|-----------------|-----------------|-----------------|-----------------|-----------------|-----------------|-----------------|-----------------|-----------------|-----------------|-----------------|---------|---------|--|--|--------|--|--|
| <b>Tamaños</b><br><b>Dimensions</b><br>Sizes                                 | 85              | 110             |                 |                 |                 |                 |                 | 130             |                 |                 |                 |                 |                 | 85              | 110             |                 |                 |                 |                 |                 |         |         |  |  |        |  |  |
| <b>Sistema</b><br><b>Système</b><br>System                                   |                 |                 |                 |                 |                 |                 |                 |                 |                 |                 |                 |                 |                 |                 |                 |                 |                 |                 |                 |                 |         |         |  |  |        |  |  |
| <b>Ancho máx.</b><br><b>Largeur maximum</b><br>Maximum width                 | 3000 mm         | 4000 mm         |                 |                 |                 |                 |                 | 5000 mm         |                 |                 |                 |                 |                 | 3000 mm         | 4000 mm         |                 |                 |                 |                 |                 |         |         |  |  |        |  |  |
| <b>Ancho mín.</b><br><b>Largeur minimum</b><br>Minimum Width                 | 700 mm          | 700 mm          |                 |                 |                 |                 |                 | 700 mm          |                 |                 |                 |                 |                 | 700 mm          | 700 mm          |                 |                 |                 |                 |                 |         |         |  |  |        |  |  |
| <b>Saliente</b><br><b>Rebord</b><br>Projection                               | -               | -               |                 |                 |                 |                 |                 | 3000 mm         |                 |                 | -               |                 |                 | 5000 mm         |                 |                 | -               | -               |                 |                 |         |         |  |  |        |  |  |
| <b>Alto máx.*</b><br><b>Hauteur maximum</b><br>Maximum height                | 2500 mm         | 3000 mm         |                 |                 |                 |                 |                 | -               |                 |                 | 5000 mm         |                 |                 | 3000 mm         | 5000 mm         |                 |                 | -               |                 |                 | 2500 mm | 3000 mm |  |  |        |  |  |
| <b>Alto mín.</b><br><b>Hauteur minimum</b><br>Minimum Height                 | 600 mm          | 600 mm          |                 |                 | 500 mm          |                 |                 | 600 mm          |                 |                 | 500 mm          |                 |                 | 600 mm          | 600 mm          |                 |                 | 500 mm          |                 |                 | 600 mm  | 600 mm  |  |  | 500 mm |  |  |
| <b>Eje</b><br><b>Axe</b><br>Axle   | Ø 56 mm         | Ø 70 mm         |                 |                 |                 |                 |                 | Ø 80 mm         |                 |                 |                 |                 |                 | Ø 56 mm         | Ø 70 mm         |                 |                 |                 |                 |                 |         |         |  |  |        |  |  |
| <b>Automatismo</b><br><b>Automatisme</b><br>Automation                       |                 |                 |                 |                 |                 |                 |                 |                 |                 |                 |                 |                 |                 |                 |                 |                 |                 |                 |                 |                 |         |         |  |  |        |  |  |
| <b>Resistencia al viento</b><br><b>Résistance au vent</b><br>Wind resistance | CLASE - Class 2 | CLASE - Class 3 | CLASE - Class 2 | CLASE - Class 3 | CLASE - Class 3 | CLASE - Class 5 | CLASE - Class 2 | CLASE - Class 1 | CLASE - Class 2 | CLASE - Class 2 | CLASE - Class 2 | CLASE - Class 5 | CLASE - Class 1 | CLASE - Class 2 | CLASE - Class 3 | CLASE - Class 2 | CLASE - Class 3 | CLASE - Class 3 | CLASE - Class 3 | CLASE - Class 5 |         |         |  |  |        |  |  |
| <b>Certificados</b><br><b>Certificats</b><br>Certificates                    |                 |                 |                 |                 |                 |                 |                 |                 |                 |                 |                 |                 |                 |                 |                 |                 |                 |                 |                 |                 |         |         |  |  |        |  |  |

\* (ES) Según el tipo de tejido puede variar. (FR) Peut varier selon le type de tissu. (EN) May vary depending on fabric type.

\*\* (ES) Cuando el ancho es > 3000 mm, el alto máximo es ≤ 3000 mm. (FR) Lorsque la largeur est > 3000 mm, la hauteur maximale est ≤ 3000 mm. (EN) When width exceeds 3000 mm, the maximum height is ≤ 3000 mm.

|   |   |   |   |   |   |   |   |   |   |   |   |   |  |   |   |                 |   |                 |                 |
|---|---|---|---|---|---|---|---|---|---|---|---|---|--|---|---|-----------------|---|-----------------|-----------------|
|   |   |   |   |   |    |  |  |   |   |   |   |   |  |   |   |                 |   |                 |                 |
|   |   |   |   |   |    |  |  |   |   |   |   |   |  |   |   |                 |   |                 |                 |
| <b>Elba</b>   |   |   |   |   | <b>Sensei**</b>   |   | <b>Domus**</b>  |   | <b>Nuvola</b>   |   |   |   |  |   |   |                 |   |                 |                 |
| 130   |   |   | 150   |   | 105   | 130   | 100   | 125   | 85  | 110   |   |   | 130  |   |   |                 |   |                 |                 |
|     |  |    |  |  |    |  |    |  |  |  |  |  |   |  |   |                 |   |                 |                 |
| 5000 mm   |   |   | 8000 mm   |   | 4000 mm**   | 5000 mm**   | 4000 mm**   | 5000 mm**   | 3000 mm   | 4000 mm   |   |   | 5000 mm  |   |   |                 |   |                 |                 |
| 700 mm  |   |   | 700 mm  |   | 700 mm  | 700 mm  | 700 mm  | 700 mm  | 700 mm  | 700 mm  |   |   | 700 mm   |   |   |                 |   |                 |                 |
| -   |   |   | -   |   | -   | -   | -   | -   | -   | -   |   |   | -  |   |   |                 |   |                 |                 |
| 5000 mm   | 3000 mm   | 5000 mm   | 5500 mm   | 5000 mm   | 3500 mm**   | 5000 mm**   | 3500 mm**   | 5000 mm**   | 2500 mm   | 3000 mm   |   |   | 5000 mm  | 3000 mm   |   |                 |   |                 |                 |
| 600 mm  |   |   | 500 mm  |   | 500 mm  | 600 mm  | 500 mm  | 600 mm  | 600 mm  | 600 mm  |   |   | 600 mm   |   |   |                 |   |                 |                 |
| Ø 80 mm   |   |   | Ø 110 mm<br>Ø 80 mm   |   | Ø 70 mm   | Ø 95 mm   | Ø 70 mm   | Ø 95 mm   | Ø 56 mm   | Ø 70 mm   |   |   | Ø 80 mm  |   |   |                 |   |                 |                 |
|  |   |  |   |   |  |   |  |   |  |   |  |   |  |   |  |                 |  |                 |                 |
| CLASE - Class 1   | CLASE - Class 2   | CLASE - Class 2   | CLASE - Class 2   | CLASE - Class 5   | CLASE - Class 1   | CLASE - Class 6   | CLASE - Class 2   | CLASE - Class 1   | CLASE - Class 2   | CLASE - Class 1   | CLASE - Class 2   | CLASE - Class 3   | CLASE - Class 2  | CLASE - Class 3   | CLASE - Class 3   | CLASE - Class 1 | CLASE - Class 2   | CLASE - Class 2 | CLASE - Class 2 |
|  |   |   |   |   |  |   |   |   |   |  |   |   |  |   |  |                 |   |                 |                 |
|  |   |   |   |   |   |   |   |   |   |   |   |   |  |   |  |                 |   |                 |                 |

|   |   |   |   |   |                       |   |                               |   |                                       |   |                                   |   |  |
|---|---|---|---|---|-----------------------|---|-------------------------------|---|---------------------------------------|---|-----------------------------------|---|--|
|  |  |  | <b>Guías</b><br>Coulisse<br>Guide rails |  | <b>Cable</b><br>Câble |  | <b>Varilla</b><br>Tige<br>Rod |  | <b>Tensionado</b><br>Tendu<br>Tension |  | <b>Manual</b><br>Manuel<br>Manual |  | <b>Motorizado</b><br>Motorisé<br>Motorised |
|---|---|---|---|---|-----------------------|---|-------------------------------|---|---------------------------------------|---|-----------------------------------|---|--|





# Opciones de instalación

## Options d'installation

Installation options



### (ES) A FACHADA

Instalación del estor en el exterior del hueco a cubrir. La sujeción puede ser a pared o autoportante.

(FR) EN APPLIQUE: installation du store à l'extérieur de l'ouverture à combler. La fixation peut être au mur ou autoportante.

(EN) ON THE FAÇADE: the blind is mounted on the outside of the opening that is going to be covered. It can be wall mounted or be self-supporting.



### (ES) A HUECO

Instalación donde se fija el estor en el interior del hueco a cubrir. La sujeción del estor puede ser a techo/pared o autoportante.

(FR) SOUS LINTEAU: installation où se fixe le store à l'intérieur de l'ouverture à combler. La fixation du store peut être au plafond/au mur ou autoportante.

(EN) IN THE HOLLOW: installation where the blind is mounted inside the opening that is going to be covered. The blind can be mounted on the ceiling/wall or be self-supporting.



### (ES) EMPOTRADA

Instalación donde se fija el estor en el interior del hueco a cubrir. La sujeción del estor puede ser a techo/pared o autoportante.

(FR) ENCASTRÉ: installation où se fixe le store à l'intérieur de l'ouverture à combler. La fixation du store peut être au plafond/au mur ou autoportante.

(EN) RECESSED: installation where the blind is mounted inside the opening that is going to be covered.

The blind can be mounted to the ceiling/wall or be self-supporting.

# Opciones de sujeción del cajón

## Options de fixation du coffre

Roller blind box mounting options

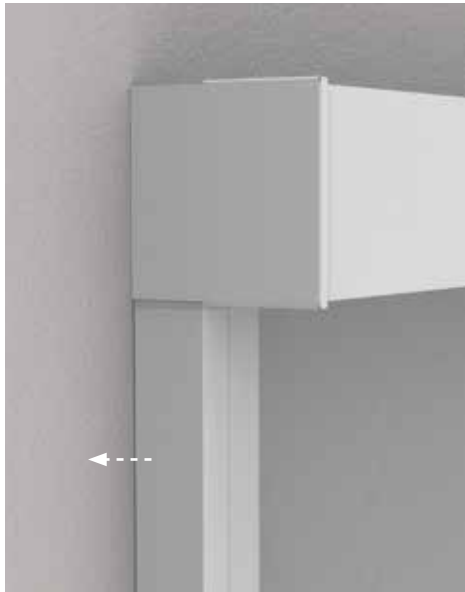

### (ES) SUJECIÓN AUTOPORTANTE

Sistema de fijación donde el cajón queda apoyado en las guías tanto en fachada como en hueco.

(FR) FIXATION AUTOPORTANTE: système de fixation où le coffre repose sur les coulisses tant en applique que sous linteau. Le coffre reste soutenu dans les coulisses.

(EN) SELF-SUPPORTING: mounting system where the box is supported on the guide rails either in façade or space.

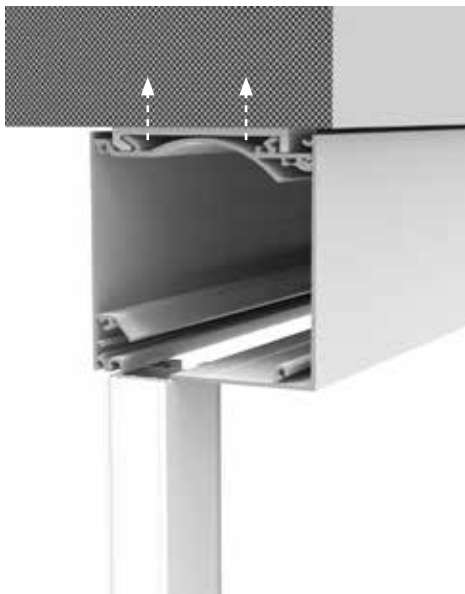

### (ES) SUJECIÓN A TECHO

Sistema de fijación mediante garras en la parte superior del cajón.

(FR) FIXATION AU PLAFOND: système de fixation utilisant des griffes sur la partie supérieure du coffre.

(EN) MOUNTED ON THE CEILING: mounting system using hooks on the top of the roller blind box.



### (ES) SUJECIÓN A PARED

Sistema de fijación del estor a pared en el que es necesario atornillar las guías junto con el cajón.

(FR) FIXATION AU MUR: système de fixation du store au mur où les coulisses doivent être vissées au coffre.

(EN) WALL MOUNTED: the roller blind fastening system to wall in which guide rails must be screwed together with the box.



# Guías Coulisses

Guides

INSTALACIÓN

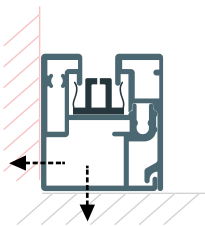

GUÍA ZIP 85

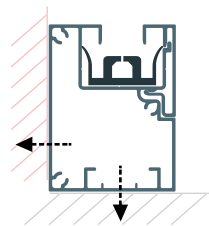

GUÍA ÚNICA  
COULISSE UNIQUE  
Única guide rail

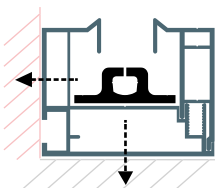

GUÍA SENSEI

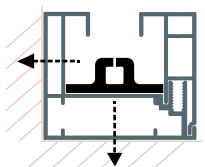

GUÍA DOMUS

<sup>(ES)</sup> Guías para instalación sobre fachada o hueco. Con posibilidad de sujeción autoportante.

<sup>(FR)</sup> Coulisses pour installation en applique ou sous linteau. Avec possibilité de fixation autoportante.

<sup>(EN)</sup> Guide rails for façade or opening installation. The self-supporting attachment is possible.

108

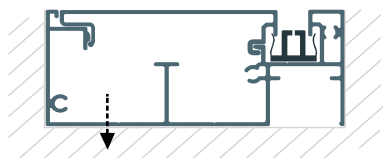

GUÍA 85 MB

<sup>(ES)</sup> Guías adaptadas para empotrar, quedando el screen totalmente integrado. Con posibilidad de sujeción autoportante.

<sup>(FR)</sup> Coulisses adaptées pour encastrer, en laissant le screen totalement intégré. Avec possibilité de fixation autoportante.

<sup>(EN)</sup> Guides adapted to build in, where the screen is totally integrated. The self-supporting attachment is possible.

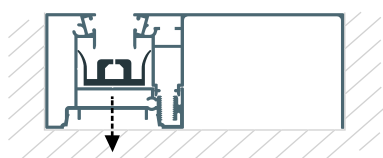

GUÍA MB

Living life

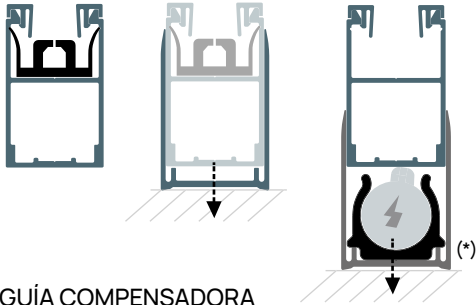

GUÍA COMPENSADORA  
COULISSE COMPENSATOIRE  
Counter-balancing fitting for the guide rail

(ES) Guías con perfil compensador para aplicaciones que presenten descuadres. La instalación es posible para hueco con la guía compensadora, o sobre fachada, con la guía compensadora de pared.

(\*) El sistema compensador, además se utiliza para albergar la batería solar.

(FR) Coulisses avec profil de compensation pour des applications qui présentent des défauts de tableaux. L'installation est possible sous linteau avec la coulisse compensatoire, ou en façade, avec la coulisse compensatoire murale.

(\*) Le système de compensation est utilisé en plus pour loger une batterie de moteur solaire.

(EN) Guide rails with a counter-balancing profile for applications that have imbalances. Installation for openings is possible with the counter-balancing guide, or on the façade, with the wall counter-balancing fitting for guide rails.

(\*) The counter-balancing system is also used to keep the solar battery in.

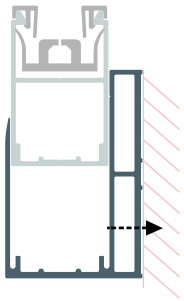

GUÍA COMPENSADORA DE PARED  
COULISSE COMPENSATOIRE MURALE  
Wall counter-balancing fitting for the guide rail

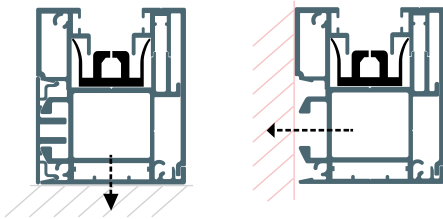

GUÍA SISTEMA TENSIONADO  
COULISSE SYSTÈME TENDU  
Tension guide rail system

(ES) Guía para instalación sobre fachada o hueco. Por el sistema tensionado, funciona también en posición inclinada.

(FR) Coulisse pour installation en applique ou sous linteau. Le système tendu fonctionne aussi en position inclinée.

(EN) Guide rail for installation on the façade or in the opening. Using the tension system, it also works in a slanted position.

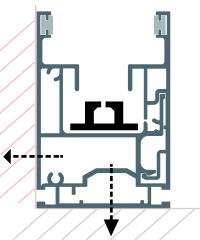

GUÍA ARV  
COULISSE ARV (HAUTE RÉSISTANCE AU VENT)  
HWR guide rail (high wind resistance)

(ES) Guía de alta resistencia al viento, para instalación sobre fachada o hueco.

(FR) Coulisse de haute résistance au vent, pour installation en applique ou sous linteau.

(EN) High wind resistance guide rail, for façade or opening installation.



TEJIDOS

Soltis Harmony 88 ☀️ 8%

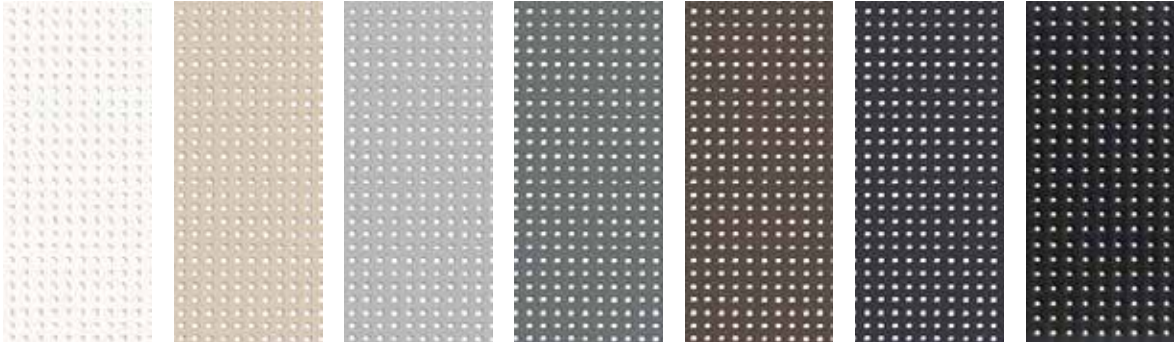

Blanco 2044    Arena 2135    Plata 2048    Hormigón 2167    Bronce 2043    Antracita 2047    Negro intenso 51176

Veozip ☀️ 5%



Negro grafito

Soltis Perform 92 ☀️ 4%

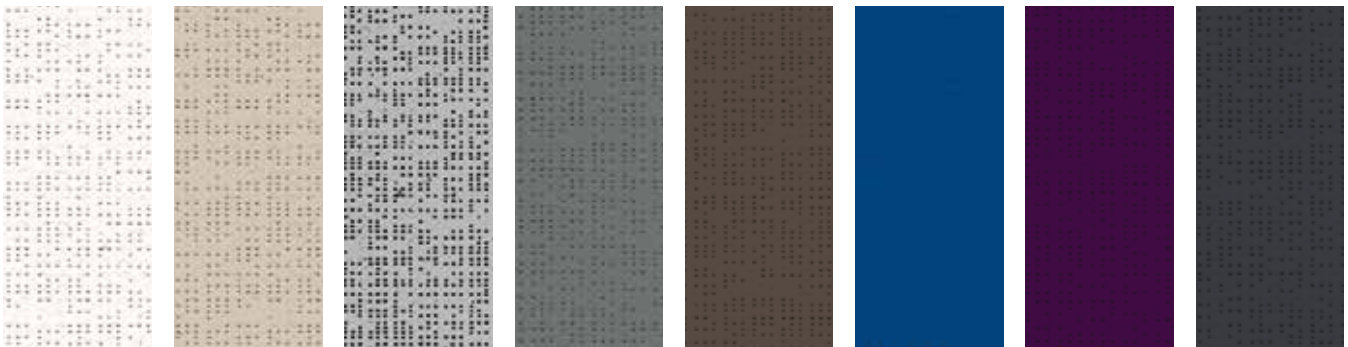

Blanco 2044    Arena 2135    Plata 2048    Hormigón 2167    Bronce 2043    Azul Noche 2161    Ciruela 50336    Antracita 2047

Living life

---

Soltis Lounge 96 ☀️ 4%

---



Blanco 8102



Blanco Roto  
1103



Arena 2135



Piedra 2171



Antracita 2047

---

Soltis Proof W96 ☀️ 1%

---



Blanco 8102W



Vainilla 8861W

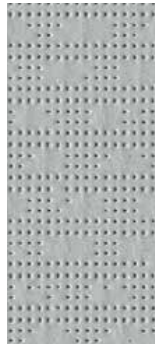

Piedra 2171W

---

Soltis Opaque B92 ☀️

---



Blanco  
B92-1044

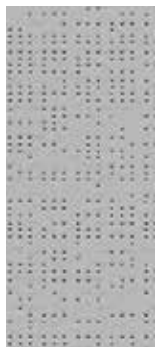

Plata  
B92-1046



Bronce  
B92-1043

---

Soltis Opaque 622 ☀️

---

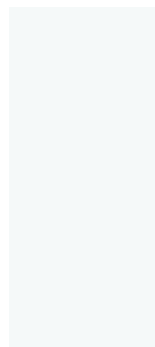

Blanco 50537



Cuarzo 50539



Gris 50542

Serge 10% ☀️ 10%



Blanco 2002   Gris/Blanco 1002   Gris 1010   Negro 10010

CARA  
FACE A  
FRONT

DORSO  
FACE B  
BACK

Serge 600 ☀️ 5%



Blanco 2002   Blanco-Perla 2061   Lino-Arena 8003   Arena-Blanco 3002   Arena-Bronce 3011   Gris-Perla 1061   Gris-Carbón 1010

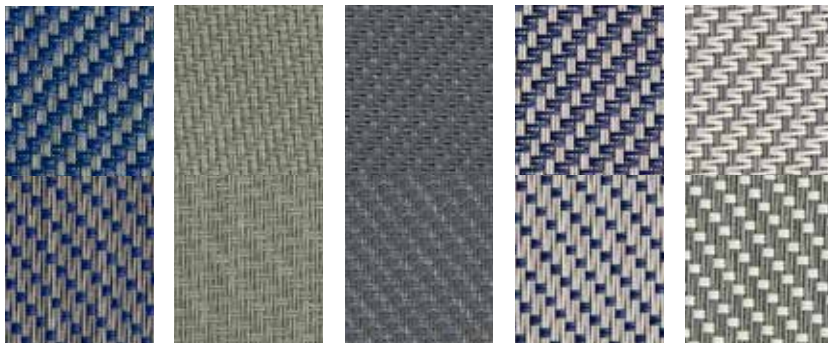

Gris-Azul 1009   Jade 31031   Sombra 1042   Perla-Azul 7009   Gris-Blanco 1002

CARA  
FACE A  
FRONT

DORSO  
FACE B  
BACK

Serge 600 BO Lunar ☀️

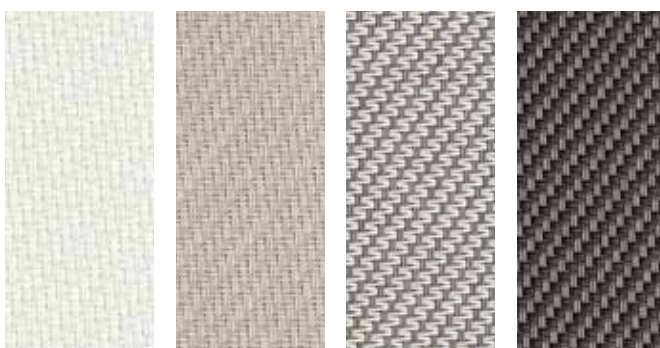

Blanco 2002   Perla 7007   Gris/Blanco 1002   Carbón 10010

---

Fabrinet tejido mosquitera  
Fabrinet tissu moustiquaire ☀ 50%  
Fabrinet mosquito screen fabric

---

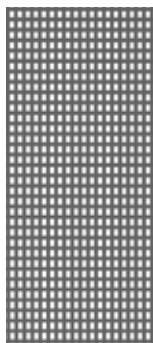

Gris

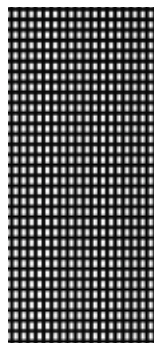

Negro

#### ÍNDICE DE APERTURA

Los tejidos Screen de exterior ofrecen una amplia variedad de aperturas del 10%, 8% o 5%, ideales para la protección solar, hasta el 4%, 1% o black out con los que refugiarse en la más absoluta privacidad, todo ello sin renunciar a la estética. Fabricados en materiales de la más alta calidad, son óptimos para resistir a todo tipo de inclemencias atmosféricas.

<sup>(FR)</sup> INDICE D'OUVERTURE. Les tissus Screen d'extérieur offrent une large variété d'ouverture de 10%, 8% ou 5%, idéaux pour la protection solaire, jusqu'à 4%, 1% ou black out avec lesquels se réfugier dans l'intimité la plus absolue, sans renoncer pour autant à l'esthétique.

Fabriqués dans des matières de la plus haute qualité, ils sont idéaux pour résister à toute sorte d'intempéries climatiques.

<sup>(EN)</sup> OPENING INDEX. The Screen outdoor fabrics offer a wide opening range of 10%, 8% or 5%, ideal for solar protection up to 4%, 1% or blackout to shelter in the most absolute privacy, without sacrificing the aesthetics. Fabricated with the highest quality materials, they are ideal to resist to any kind of weather conditions.



Aluminio lacado  
Aluminium laqué  
Lacquered Wood effect

Básicos Basiques · Basic



Blanco

Estándar Standard · Standard

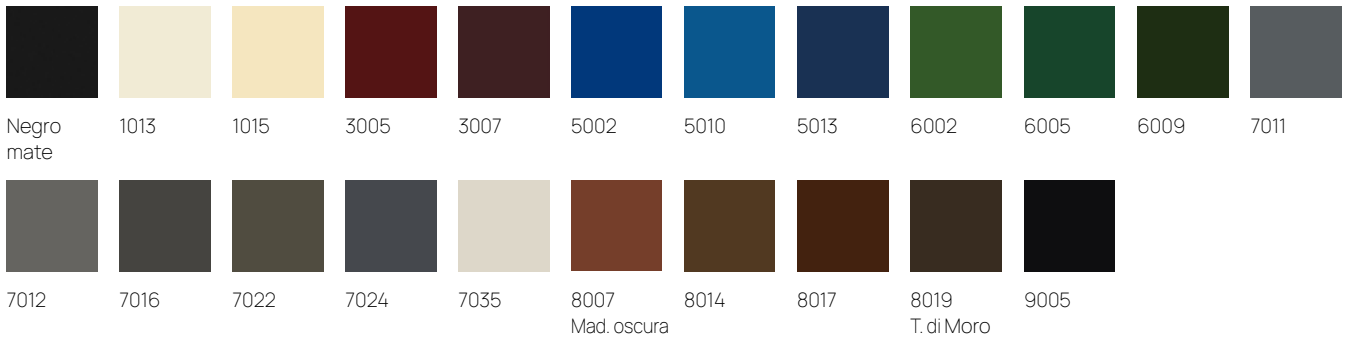

Normalizados Normalisées · Normalised

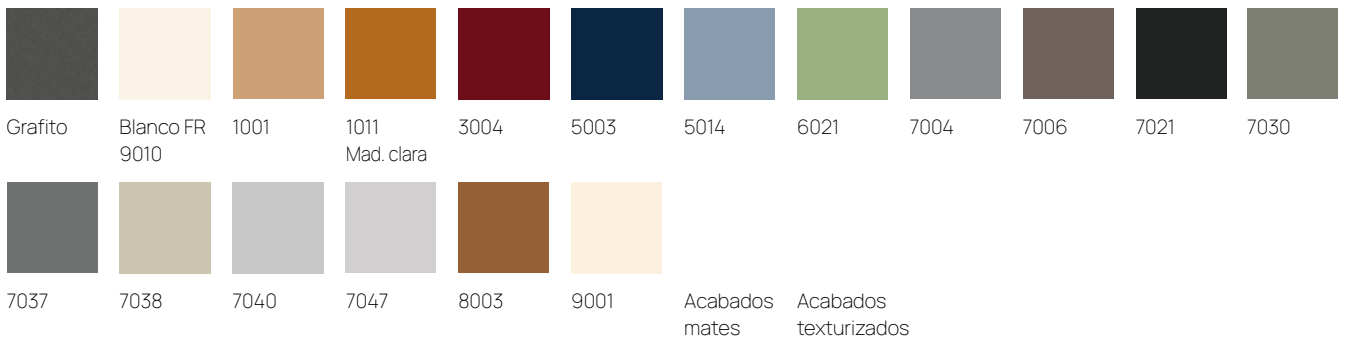

Especiales Spéciales · Special

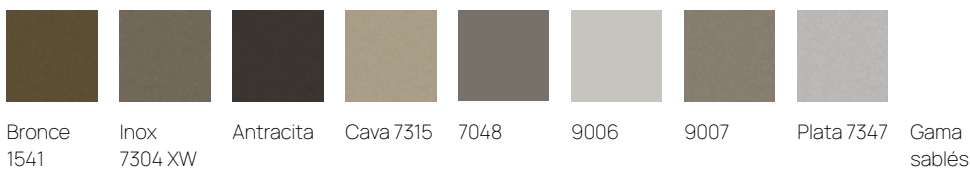

Maderas Bois · Wood

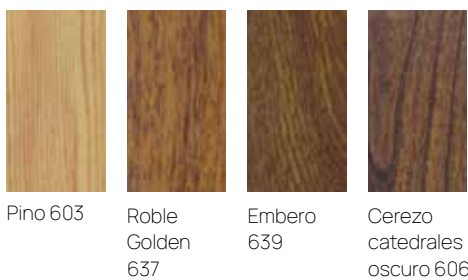

# Motorización & automatismos Motorisation et automatismes

Power operation & automation

# OUT

## Motores · Moteurs **somfy**

Motors

---

Motor Somfy Sunea 40 IO 9/16

6014020000

---

(ES) Motor via radio con final de carrera electrónico regulable mediante emisor.

(FR) Moteur radio avec fin de course électronique réglable en utilisant un émetteur.

(EN) Electronic limit switch with built-in receiver adjustable by remote.



---

Motor Somfy Maestria 50 IO 15/17

6014090000

---

Motor Somfy Maestria 50 IO 25/17

6014070000

---

Motor Somfy Maestria 50 IO 35/17

6014080000

---

(ES) Motor diseñado para toldos verticales con enganche automático. Nivel de ruido reducido. Regulación de finales de carrera desde el mando.

(FR) Moteur conçu pour être utilisé avec des stores verticaux screen avec accroche automatique. Niveau de bruit réduit. Réglage des fins de course depuis la commande.

(EN) A motor designed to use with automatic attachment screen awnings. Reduce noise level. Limit switch regulation via control unit.



---

Motor Somfy Sunilus 50 IO 25/17

6014110000

---

Motor Somfy Sunilus 50 IO 35/17

6014120000

---

Motor Somfy Sunilus 50 IO 50/12

6014130000

---

(ES) Motor via radio con detección de obstáculos y regulable mediante emisor.

(FR) Moteur via radio avec détection d'obstacles et réglable au moyen d'un émetteur.

(EN) Built-in receiver motor with obstacle detection and adjustable with transmitter.





Kit Motor Solar Somfy

Motor Somfy Sunea 10/12 RTS DC RNF 60140300000

Bateria Somfy Oximo WFree W/O 60143300000

Panel Solar Somfy BAR 3,2W 60143400000

<sup>(ES)</sup> Kit compuesto por un motor Sunea 40 10/12 DC, placa solar y batería Somfy Oximo wfree, completamente independiente de un punto de luz. Silencioso y de fácil instalación.

<sup>(FR)</sup> Kit composé d'un moteur Sunea 40 10/12 DC, d'un panneau solaire et d'une batterie Somfy Oximo wfree, complètement indépendant de toute arrivée électrique. Silencieux et installation facile.

<sup>(EN)</sup> Kit formed by Sunea 40 10/12 DC motor, solar plate and Somfy Oximo wfree battery, completely independent from a light source. Quiet and easy installation.



Motor Somfy Atlas 15/17 60141400000

Motor Somfy Helios 30/17 60141500000

<sup>(ES)</sup> Motor con final de carrera mecánico. Compatible con todos los automatismos Somfy, de simple instalación y funcionamiento.

<sup>(FR)</sup> Moteur avec fin de course mécanique. Compatible avec tous les automatismes Somfy, d'installation et de fonctionnement simples.

<sup>(EN)</sup> Built-in radio receiver with mechanic limit setting. Compatible with all Somfy automatismes, with a simple installation and operation.



Motor Somfy Altus RTS 35/20 120 V - 60 Hz 60140400000

<sup>(ES)</sup> Motor via radio con final de carrera electrónico y nivel de ruido reducido. Compatible solo con emisores RTS.

<sup>(FR)</sup> Moteur radio avec fin de course électronique silencieux. Compatible seulement avec les émetteurs RTS.

<sup>(EN)</sup> Built-in radio receiver with automatic limit setting quiet motor operation. Compatible only with ETS remote control.



Emisor Telis 1 RTSPure 60151603620

<sup>(ES)</sup> Emisor monocanal compatible con motor Altus RTS 15/14. Funciones: subida, bajada, stop y posición favorita "my".

<sup>(FR)</sup> Émetteur monocanal compatible avec moteur Altus RTS 15/14. Fonctions : montée, descente, stop et position favorite "my".

<sup>(EN)</sup> 1-channel remote control compatible with Altus RTS 15/14 motor. Functions: up and down directions, stop and "my" favourite position.



---

## Sensor Viento Eolis Wirefree

6015060000

---

<sup>(ES)</sup> Sensor de viento por radio IO que protege el cerramiento frente a rachas de viento. Anemómetro que mide permanentemente la velocidad del viento. Sensor de radio inalámbrico y autónomo que se fija libremente a la fachada.

<sup>(FR)</sup> Capteur de vent par radio IO pour pouvoir fermer rapidement le screen en cas de rafales de vent. Anémomètre qui mesure en permanence la vitesse du vent. Capteur de radio sans fil et autonome. Sans fil, se fixe librement à la façade.

<sup>(EN)</sup> IO radio operated wind sensor to protect the space from gusts. Featuring an anemometer that permanently measures wind speed. Wireless and independent radio sensor. Wireless unit, can be freely attached to any façade.



---

## Sensor Viento Eolis IO

6015070000

---

<sup>(ES)</sup> Sensor de viento por radio IO que protege el cerramiento frente a rachas de viento. Anemómetro que mide permanentemente la velocidad del viento. De fácil mantenimiento, no requiere cambio de pilas.

<sup>(FR)</sup> Capteur de vent par radio IO pour pouvoir fermer rapidement le screen en cas de rafales de vent. Anémomètre qui mesure en permanence la vitesse du vent. Maintenance facile (sans changement de piles).

<sup>(EN)</sup> IO radio operated wind sensor to protect your façade against the wind. Featuring an anemometer that permanently measures wind speed. Easy maintenance (no battery replacement required).



---

## Sensor Sol Soliris IO

6015130000

---

<sup>(ES)</sup> Sensor de viento y sol equipado con tecnología radio IO que permite ser asociado a toldos, screens, pérgolas, venecianas exteriores y contraventanas.

<sup>(FR)</sup> Capteur de vent et soleil à technologie radio IO qui peut être associé à des stores, screens, pergolas, vénitiennes extérieures et volets.

<sup>(EN)</sup> IO radio technology equipped wind and sunlight sensor that can be paired with any type of awning, screen, pergola, outdoor venetian blinds and shutters.





## Motor Tronic 9/16

60144300000

<sup>(ES)</sup> Motor con final de carrera electrónico y con radio integrada. Regulación simple de los finales de carrera desde el mando a distancia. La tecnología "encoder" garantiza absoluta precisión de estos.

<sup>(FR)</sup> Moteur avec fin de course électronique et avec radio intégrée. Réglage simple des fins de course à partir de la télécommande. La technologie "encoder" garantit une précision absolue de ceux-ci.

<sup>(EN)</sup> Electronic limit switch with built-in receiver. Simple regulation of the electronic limit by the remote. "Encoder" technology guarantees absolute precision of those.



## Motor Senso RX 15/17

60144000000

<sup>(ES)</sup> Motor regulable y electrónico con radio integrada y accionamiento opcional por cable. Regulación simple e intuitiva desde el emisor. La tecnología 'encoder' garantiza absoluta precisión y fiabilidad en el mantenimiento de las posiciones de final de carrera.

<sup>(FR)</sup> Moteur à fin de course électronique avec radio intégrée et actionnement optionnel par câble. Réglage simple et intuitif des fins de course depuis l'émetteur. La technologie «encoder» garantit une précision et une fiabilité absolue dans le maintien des positions des fins de course.

<sup>(EN)</sup> Adjustable electronic motor with built-in receiver (wired). Simple and intuitive adjustment from the remote control. The encoder technology guarantees absolute precision and reliability in keeping limit positions.



## Motor Ora ZRX 25/17

60144400000

## Motor Ora ZRX 32/17

60144500000

## Motor Ora ZRX 40/17

60144700000

## Motor Ora ZRX 50/17

60144600000

<sup>(ES)</sup> Motor bidireccional que puede ser controlado mediante aplicaciones, asistentes de voz, mandos a distancia vía radio CRC RX o interruptores, que lo mantiene actualizado en todo momento. Cuenta con función supersensibilidad para detección de obstáculos.

<sup>(FR)</sup> Moteur bidirectionnel qui peut être contrôlé via des applications, des assistants vocaux, des télécommandes via radio CRC RX ou interrupteurs, qui maintient son état actualisé à tout moment. Il possède une fonction de supersensibilité à la détection d'obstacles.

<sup>(EN)</sup> Bidirectional motor than can be controlled by applications, voice assistant, CR CRX built-in remote control or switch keeping updated at any time. It has super-sensibility function for obstacles detection.



---

Motor Wave 15/20 120 V - 60 Hz

60146300000

---

Motor Wave 40/14 120 V - 60 Hz

60146400000

---

<sup>(ES)</sup> Motor bidireccional que puede ser controlado mediante aplicaciones, asistentes de voz, mandos a distancia via radio CRC RX o interruptores, que lo mantiene actualizado en todo momento. Cuenta con función supersensibilidad para detección de obstáculos.

<sup>(FR)</sup> Moteur bidirectionnel qui peut être contrôlé via des applications, des assistants vocaux, des télécommandes via radio CRC RX ou interrupteurs, qui maintient son état actualisé à tout moment. Il possède une fonction de supersensibilité à la détection d'obstacles.

<sup>(EN)</sup> Bidirectional motor than can be controlled by applications, voice assistant, CR CRX built-in remote control or switch keeping updated at any time. It has super-sensibility function for obstacles detection.



---

Sensor De Viento Windtec

60160600000

<sup>(ES)</sup> Regulación del viento directamente en la central. Compatible con la serie de motores Wave RX, Senso RX y los receptores radio TDS Gold (A510020), TDS Compact (A510038) y RX Mini (A510036).

<sup>(FR)</sup> Régulation du vent directement sur la centrale. Compatible avec la série de moteurs Wave RX, Senso RX et avec les récepteurs radio TDS Gold (A510020), TDS Compact (A510038) et RX Mini (A510036).

<sup>(EN)</sup> Wind adjustment directly from the central hub. Compatible with the Wave RX and Senso RX motor range and the TDS Gold (A510020), TDS Compact (A510038) and RX Mini (A510036) radio receivers.



---

Sensor De Viento Windtec Lux

60160700000

<sup>(ES)</sup> Control climático sol y viento. El sistema funcionará automáticamente, protegiendo al sistema contra el viento y regulando la incidencia de la luz solar. Sin cableados entre motor y automatismo. Con regulación del viento directamente en la central. Compatible con la serie de motores Wave RX, Senso RX y los receptores radio TDS Gold (A510020), TDS Compact (A510038) y RX Mini (A510036).

<sup>(FR)</sup> Contrôle climatique soleil et vent. Le système fonctionne automatiquement. Il est protégé du vent et atténue l'incidence de la lumière solaire. Sans câblage entre moteur et automatisme. Régulation du vent directement sur la centrale. Compatible avec la série de moteurs Wave RX, Senso RX et avec les récepteurs radio TDS Gold (A510020), TDS Compact (A510038) et RX Mini (A510036).

<sup>(EN)</sup> Wind and sunlight temperature control. Your system will work automatically, protecting the system from the wind and regulating the impact of the sunlight. Wireless connection between the motor and the automation. Wind adjustment directly from the central hub. Compatible with the Wave RX and Senso RX motor range and the TDS Gold (A510020), TDS Compact (A510038) and RX Mini (A510036) radio receivers.



**CHERUBINI**

# Motores · Moteurs



Motors

Motor AM35 Plus 10/17 Wifi

60180200000

(ES) Motor via radio y con final de carrera electrónico. Conexión wifi compatible con el sistema SmartHome Hub Tuya, mediante APP o con un asistente de voz.

(FR) Moteur radio et avec fin de course électronique. Connexion wifi compatible avec le système SmartHome Hub Tuya, en utilisant APP ou un assistant vocal.

(EN) Electronic limit switch with built-in receiver. Wifi connection compatible with Smarthome Hub Tuya system by app or voice assistant.

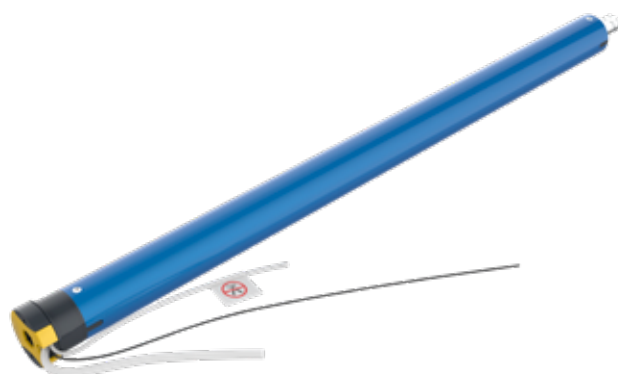

Motor AM45 Plus Zip 20/17

60180300000

(ES) Motor via radio con final de carrera electrónico, detección de obstáculos y viento. Con opción de programación de finales de carrera a través de un emisor.

(FR) Moteur radio avec fin de course électronique, détection d'obstacles et de vent. Avec option de programmation de fin de course en utilisant un émetteur.

(EN) Electronic limit switch with built-in receiver, obstacle and wind detection. Limit switch programming with remote option available. Suitable for height situation.



Motor AM45 Plus Block 30/17 Wifi

60180400000

Motor AM45 Plus Block 50/17 Wifi

60180500000

(ES) Motor via radio, con final de carrera electrónico y detección de obstáculos.

(FR) Moteur radio, avec fin de course électronique et détection d'obstacles.

(EN) Electronic limit switch with built-in receiver, obstacle detection.



|                          |             |
|--------------------------|-------------|
| Motor AM35 Basic L 10/17 | 60180700000 |
| Motor AM45 Basic L 15/17 | 60180800000 |
| Motor AM45 Basic L 30/17 | 60180900000 |

<sup>(ES)</sup> Motor con final de carrera mecánico. Compatible con todos los automatismos A-OK, de simple instalación y funcionamiento.

<sup>(FR)</sup> Moteur avec fin de course mécanique. Compatible avec tous les automatismes A-OK, d'installation et de fonctionnement simples.

<sup>(EN)</sup> Built-in radio receiver with mechanic limit setting. Compatible with all A-OK automatismes, with a simple installation and operation.



## Kit Motor Solar A-OK

|                              |             |
|------------------------------|-------------|
| Motor A-OK AM35 Plus T 10/13 | 60180100000 |
| Batería A-OK Plus T          | 60181700000 |
| Panel Solar A-OK             | 60181800000 |

<sup>(ES)</sup> Motor vía radio con final de carrera electrónico. Con batería de litio recargable y conectada a un panel solar. Instalación sin necesidad de conexión a la red eléctrica, con batería interna que asegura una correcta autonomía en los días nublados. Compatible con apps.

<sup>(FR)</sup> Moteur radio avec fin de course électronique. Avec batterie de lithium rechargeable et connectée à un panneau solaire. Installation sans besoin de connexion au réseau électrique, avec batterie interne qui assure une autonomie correcte même les jours nuageux. Compatible avec apps.

<sup>(EN)</sup> Electronic limit switch with built-in receiver. Lithium rechargeable and battery and connected to a solar panel. Installation without needing to connect to an electric system, with internal battery that ensures a correct autonomy during cloudy days. Apps compatible.





# Motores · Moteurs



Motors

Motor AM35 Plus L 6/18

60180600000

<sup>(ES)</sup> Motor silencioso, con batería de litio interna y final de carrera electrónico. Compatible con panel solar o cargador. Apto para instalaciones sin necesidad de conexión a la red eléctrica.

<sup>(FR)</sup> Moteur silencieux, avec batterie de Lithium interne et fin de course électronique. Compatible avec panneau solaire et chargeur. Adapté pour installations sans besoin de connexion au réseau électrique.

<sup>(EN)</sup> Quite motor with lithium internal battery and automatic limit setting. Compatible with solar panel or charger. Suitable for installations without the needing to connect to an electric system.



# Sensores Senseurs

Sensors

Sensor De Viento Helios

60185400000

<sup>(ES)</sup> Diseñado para la incidencia del sol. El sensor es capaz de gestionar la apertura y cierre del sistema solar, para evitar daños meteorológicos.

<sup>(FR)</sup> Senseur de vent helios - Conçu pour l'incidence du soleil. Le senseur est capable gérer l'ouverture et la fermeture du système solaire pour éviter des incidents météorologiques.

<sup>(EN)</sup> Helios wind sensor - Designed for the sunlight impact. The sensor is capable of controlling the opening and closing of the solar system to avoid damages caused by weather conditions.



Cargador motor AM 35 Plus L 6/18

60185700000

Cargador motor AM 35 Plus T 10/13

60185800000

<sup>(ES)</sup> El cargador para motores de A- OK AM 35 Plus L 6/18 y AM 35 Plus T 10/13. Permite la carga de las baterías de litio.

<sup>(FR)</sup> Le chargeur pour moteurs de A- OK AM 35 Plus L 6/18 y AM 35 Plus T 10/13. Permet la charge des batteries de Lithium.

<sup>(EN)</sup> The charger for A-OK AM 35 L 6/18 and AM 35 Plus T 10/13 motor. It permits lithium battery recharge.



Motor XQ40 Sense 9/15 120 V - 60 Hz

60190100000

<sup>(ES)</sup> Motor vía radio con finales de carreras electrónico y detección de obstáculos. Fácil programación de los finales de carrera, posibilidad de conexión con sensores climáticos y detección de obstáculos.

<sup>(FR)</sup> Moteur radio avec fin de course électronique et détection d'obstacles. Programmation facile des fins de course, possibilité de connexion avec des capteurs climatiques et détection d'obstacles.

<sup>(EN)</sup> Built in radio receiver, automatic limit setting and obstacle detection. Easy limit settings with, possibility to connect to climatic sensor and obstacles detection.



COMPATIBLE

Motor XQ50 Sense 15/21 120 V - 60 Hz

60190200000

Motor XQ50 Sense 25/21 120 V - 60 Hz

60190300000

Motor XQ50 Sense 35/21 120 V - 60 Hz

60190400000

Motor XQ50 Sense 40/16 120 V - 60 Hz

60190500000

<sup>(ES)</sup> Motor vía radio con finales de carreras electrónico y detección de obstáculos. Fácil programación de los finales de carrera, posibilidad de conexión con sensores climáticos y detección de obstáculos.

<sup>(FR)</sup> Moteur radio avec fin de course électronique et détection d'obstacles. Programmation facile des fins de course, possibilité de connexion avec des capteurs climatiques et détection d'obstacles.

<sup>(EN)</sup> Built in radio receiver, automatic limit setting and obstacle detection. Easy limit settings with, possibility to connect to climatic sensor and obstacles detection.



COMPATIBLE

## Emisor US Smart K-Line Monocanal

(ES) Gama de transmisores elegante y ergonómica. Puede controlar un motor individual o un grupo de motores. Emisor de sobremesa.

(FR) Gamme d'émetteurs élégante et ergonomique. Peut contrôler un moteur individuel ou un groupe de moteurs. Télécommande.

(EN) Elegant and ergonomic remote control range. It can control an individual motor or a group of motors. Transmitter.



60195000120

Blanco



60195000440

Negro



## Emisor US Smart Line Monocanal

T13

T15

(ES) Emisor de sobremesa para sistemas de protección solar. Puede controlar un motor individual o un grupo de motores.

(FR) Émetteur de bureau pour systèmes de protection solaire. Peut contrôler un moteur individuel ou un groupe de moteurs.

(EN) Transmitter for system with solar protection. It can control an individual motor or a group of motors.



60195100120

Blanco



60195200120

Negro

(ES) Emisor con un diseño elegante y compacto para sistemas de protección solar. Puede controlar un motor individual o un grupo de motores.

(FR) Émetteur avec un design élégant et compact pour systèmes de protection solaire. Peut contrôler un moteur individuel ou un groupe de moteurs.

(EN) Transmitter with an elegant and compact design for systems with solar protection. It can control an individual motor or a group of motors.

---

## Emisor Smart K-Lite 5 canales

---

<sup>(ES)</sup> Gama de transmisores multicanal (hasta 5) con botones Preset/all, elegante y ergonómica. Emisor de sobremesa, puede controlar un motor individual o un grupo de motores.

<sup>(FR)</sup> Gamme d'émetteurs multicanaux (jusqu'à 5) avec boutons Preset/all, élégante et ergonomique. Télécommande. Peut contrôler un moteur individuel ou un groupe de moteurs.

<sup>(EN)</sup> Multichannel transmitter range (up to 5) with Preset/all buttons, elegant and ergonomic. It can control an individual motor or a group of motors.



60195300120

Blanco



60195300440

Negro

---

## Emisor US Smart Line 5 canales

---

<sup>(ES)</sup> Emisor multicanal (hasta 5) de sobremesa para sistemas de protección solar. Puede controlar hasta 5 grupos de motores.

<sup>(FR)</sup> Émetteur multicanaux (jusqu'à 5) de bureau pour systèmes de protection solaire. Peut contrôler jusqu'à cinq groupes de moteurs.

<sup>(EN)</sup> Multichannel transmitter range (up to 5) for systems with solar protection. It can control up to 5 group of motors.



60195400120

Blanco



60195500120

Negro

<sup>(ES)</sup> Emisor multicanal (hasta 5) con un diseño elegante y compacto para sistemas de protección solar. Puede controlar hasta 5 grupos de motores.

<sup>(FR)</sup> Émetteur multicanaux (jusqu'à 5) avec un design élégant et compact pour systèmes de protection solaire. Peut contrôler jusqu'à cinq groupes de moteurs.

<sup>(EN)</sup> Multichannel transmitter (up to 5) with an elegant and compact design for systems with solar protection. It can control up to 5 group of motors.

Emisor Smart Line Monocanal

Mural

Dekora

(ES) Emisor para pared monocanal para sistemas de protección solar. Puede controlar un motor individual o un grupo de motores.

(FR) Émetteur mural monocanal pour systèmes de protection solaire. Peut contrôler un moteur individuel ou un groupe de moteurs.

(EN) Wall mounted 1-channel transmitter for systems with solar protection. It can control an individual motor or a group of motors.



60195600120

Blanco



(ES) Emisor de pared wireless a 1 canal para sistemas de protección solar. Puede controlar un motor individual o un grupo de motores.

(FR) Émetteur mural wireless à un canal pour systèmes de protection solaire. Peut contrôler un moteur individuel ou un groupe de moteurs.

(EN) Wireless wall mounted 1-channel transmitter for systems with solar protection. It can control an individual motor or a group of motors.



60195700120

Negro

Emisor Smart Line 5 canales

Mural

Dekora

(ES) Emisor para pared multicanal (hasta 5) para sistemas de protección solar. Puede controlar hasta 5 grupos de motores.

(FR) Émetteur mural multicanaux (jusqu'à 5) pour systèmes de protection solaire. Peut contrôler jusqu'à cinq groupes de moteurs.

(EN) Multichannel wall mounted transmitter (up to 5) for systems with solar protection. It can control up to a 5 groups of motors.



60195800120

Blanco



(ES) Emisor de pared wireless multicanal (hasta 5) para sistemas de protección solar. Puede controlar hasta 5 grupos de motores.

(FR) Émetteur mural wireless multicanaux (jusqu'à 5) pour systèmes de protection solaire. Peut contrôler jusqu'à cinq groupes de moteurs.

(EN) Multichannel wall mounted wireless transmitter (up to 5) for systems with solar protection. It can control up to a 5 groups of motors.



60195900120

Negro





(ES) **Datos técnicos  
comunes a  
Exterior e  
Interior**

1. Motorización & automatismos

Somfy

Cherubini

A-OK

(FR) **Données  
techniques  
communes  
à l'Extérieur  
et à l'Intérieur**

1. Motorisation et automatismes  
Somfy  
Cherubini  
A-OK

(EN) **Technical details  
both for Outdoor  
and Indoor models**

1. Power operation & automation  
Somfy  
Cherubini  
A-OK

## Emisores **somfy**

Émetteurs · Remote controls · Funksender · Emissores

### Emisor Situo 1 IO

Permite controlar uno o varios motores instalados en la vivienda. Mando local monodireccional. Funciones: subida, bajada, stop y posición favorita "my".

<sup>(FR)</sup> Permet de contrôler un ou plusieurs moteurs installés dans l'habitation. Commande locale monodirectionnelle. Fonctions: montée, descente, arrêt, et position favorite «my».

<sup>(EN)</sup> Allows motors installed in the same apartment. Local, one way remote control unit. Actions: raise, lower, stop and "my" favourite position.



60150101340 60150106320 60150106330 60150106340

Natural

Pure

Iron

Artic

### Emisor Situo 5 IO

Mando a distancia de centralización para la vivienda que controla hasta 5 grupos de equipos. Funciones: subida, bajada, stop, y posición favorita "my". Fácil de instalar y programar: el botón "prog" permite emparejar instantáneamente la aplicación motorizada con el mando a distancia.

<sup>(FR)</sup> Télécommande de centralisation pour le logement, contrôlant jusqu'à 5 groupes d'appareils. Fonctions : montée, descente, arrêt, et position favorite «my». Facile à installer et à programmer : le bouton «prog» permet l'appairage instantané de l'application motorisée à la télécommande.

<sup>(EN)</sup> Central home remote control unit capable of controlling up to 5 different device groups. Actions: raise, lower, stop and "my" favourite position. Easy to install and set up: with the "prog" button, users can immediately pair any motorised device with the remote control unit.



60150201340 60150206320 60150206330 60150206340

Natural

Pure

Iron

Artic



---

## Mando Pared Smoove 1 IO

---

Activa uno o varios productos portadores en la misma estancia. Mando local monodireccional con indicador para visualizar el nivel de autonomía. Funciones: subida, bajada, stop y posición "my".

<sup>(FR)</sup> Active un ou plusieurs produits porteurs dans la même pièce. Commande locale monodirectionnelle avec indicateur permettant de visualiser le niveau d'autonomie. Fonctions : montée, descente, arrêt, et position « my ».

<sup>(EN)</sup> It can control one or more connected products located within the same room. Local, one way remote control unit with display to check the status of each automated device. Actions: raise, lower, stop and "my" favourite position.



60150400440

Negro

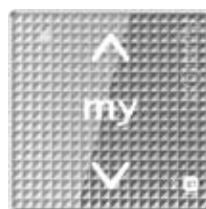

60150400520

Plata

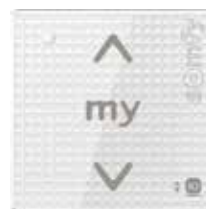

60150406320

Pure

---

## Mando Pared Smoove 1 IO Automático/Manual

---

Dos modos de funcionamiento: automático (en el que el motor responde a todos los puntos de mando y automatismos asociados) y manual (en el que el motor solo se activa cuando la orden proviene del mando sin tener en cuenta ninguna orden transmitida por otros dispositivos de automatismo).

<sup>(FR)</sup> Deux modes de fonctionnement : automatique (où le moteur répond à tous les points de commande et automatismes associés), ou manuel (où le moteur s'active seulement quand l'ordre provient de la commande sans tenir compte de l'ordre transmis par d'autres dispositifs d'automatisme).

<sup>(EN)</sup> Two operation modes: automatic, (where the motor responds to all the points of the remote and associated automatism) and manual (where the motor only is activated when the order comes from the remote without taking into account any order transmitted from other automatism devices).



60150500440

Aut/Ma Negro

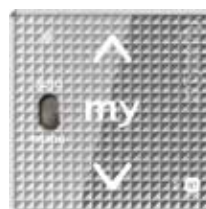

60150500520

Aut/Ma Plata



60150506320

Aut/Ma Pure



# Sensores y Domótica · Capteurs et domotique

Sensors and home automation



## Sensor Sol Sunis Wirefree li IO

60150800000

Sensor solar IO por radio, inalámbrico y autónomo con el que proteger del sol la fachada gracias a la comunicación entre motores instalados en la vivienda.

<sup>(FR)</sup> Capteur solaire IO par radio sans fil, autonome pour protéger la façade du soleil grâce à la communication entre les moteurs installés dans l'habitation.

<sup>(EN)</sup> IO radio wireless and autonomous solar sensor to protect the façade from the sunlight due to the communication between the motors installed in the apartment.



## Sensor Temp. Thermis Wirefree IO

60150900000

Sensor de temperatura que mide el nivel de temperatura.

<sup>(FR)</sup> Capteur de température qui permet de protéger facilement le logement contre le soleil. Mesure le niveau de température.

<sup>(EN)</sup> Temperature sensor to provide easy sunlight protection to your home. It also measures temperature levels.



## Sistema Domótico Tahoma

60151000000

Totalmente inalámbrico, está pensado para alcanzar un gran confort ambiental al usuario.

<sup>(FR)</sup> Entièrement sans fil et conçu pour offrir un grand confort d'ambiance à l'utilisateur.

<sup>(EN)</sup> 100% wireless, created to achieve great convenience and comfort in any room.



## Emisor Pop Monocanal

Emisor monocanal destinado al manejo de un motor o grupo de motores.

<sup>(FR)</sup> Émetteur monocanal destiné à commander un moteur ou un groupe de moteurs.

<sup>(EN)</sup> One-channel remote control for one receiver or one group of receivers.



60160100200

Gris



60160101180

Naranja

## Emisor Pop Plus 7 Canales

Mando a distancia multicanal con 7 canales individuales y un canal 0 global, que permite accionar un motor o grupo de motores.

<sup>(FR)</sup> Télécommande multicanal à 7 canaux individuels et un canal 0 global, qui permet d'actionner un moteur ou groupe de moteurs.

<sup>(EN)</sup> Multi-channel remote control with 7 individual channels and a global 0 channel. May be used for one receiver or one group of receivers.



60160200200

Gris



60160201180

Naranja

## Emisor Pop Lux Monocanal

La función Lux permite activar y desactivar la función solar en motores y receptores compatibles con el control climático WindTec Lux, de manera individual o en el canal global.

<sup>(FR)</sup> La fonction Lux permet d'activer et de désactiver la fonction solaire des moteurs et récepteurs compatibles avec le contrôle climatique WindTec Lux, individuellement ou sur le canal global.

<sup>(EN)</sup> With the Lux control you may enable or disable the sunlight feature in motors and receivers compatible with the WindTec Lux climate controls, either individually or on the global channel.



60160300200

Gris



60160301180

Naranja

# Emisores · Émetteurs **CHERUBINI**

Remote controls

## Emisor Pop P-Lux 7 Canales

Mando a distancia multicanal con 7 canales individuales y un canal 0 global, que permite accionar un motor o grupo de motores. P-LUX ofrece la posibilidad de mostrar en la pantalla solo los canales utilizados. La función Lux permite activar y desactivar la función solar en motores y receptores compatibles con el control climático WindTec Lux, de manera individual o en el canal global.

<sup>(FR)</sup> Télécommande multicanal à 7 canaux individuels et un canal 0 global, qui permet d'actionner un moteur ou groupe de moteurs. P-LUX permet d'afficher à l'écran seulement les canaux utilisés. La fonction Lux permet d'activer et de désactiver la fonction solaire des moteurs et récepteurs compatibles avec le contrôle climatique WindTec Lux, individuellement ou sur le canal global.

<sup>(EN)</sup> Multi-channel remote control with 7 individual channels and a global 0 channel. May be used for one receiver or one group of receivers. P-LUX allows you to hide unused channels from your display. With the Lux control you may enable or disable the sunlight feature in motors and receivers compatible with the WindTec Lux climate controls, either individually or on the global channel.



60160400200

Gris



60160401180

Naranja

## Emisor Giro Wall Monocanal

Emisor monocanal fijo a pared, de diseño cuadrado y perfil estrecho, que permite su enclavamiento en la pared.

Incluye soporte a pared totalmente desmontable. El soporte se ajusta a la caja universal de empotrar para tapar así posibles huecos de obra. Cierre automático de las funciones de programación.

<sup>(FR)</sup> Émetteur monocanal, à fixation murale, de design carré et fin, pour enclenchement mural. Avec support mural entièrement démontable. Le support s'adapte à la caisse universelle à encastrer pour couvrir les éventuels défauts de maçonnerie. Fermeture automatique des fonctions de programmation.

<sup>(EN)</sup> One-channel wall-mounted remote control with a narrow and square design that can be inset into the wall. It includes a completely removable wall bracket. Brackets can be adjusted to match the square mounting boxes in order to cover any brickwork gaps. Automatic programming function disabling.



60160500050

Antracita



60160500120

Blanco

---

## Sistema METAhome Gateway

---

El sistema METAhome Gateway permite integrar todos los dispositivos Z-Wave y los motores Cherubini radio ZRX, ofreciendo un conjunto de prestaciones para el Smarthome, configurable y modular para cada necesidad.

<sup>(FR)</sup> Le système METAhome Gateway permet d'intégrer tous les dispositifs Z-Wave et les moteurs Cherubini radio ZRX, offrant un ensemble de prestations pour le SmartHome, configurable et modulaire pour chaque besoin.

<sup>(EN)</sup> METAhome Gateway system permits to integrate all Z-Wave devices and the radio ZRX Cherubini motors, offering an ensemble of performances for the Smarthome.



60160800010

**Granate**

60160800020

**Azul**

## Emisor Premium Monocanal

Mando ergonómico de diseño moderno y elegante.

<sup>(FR)</sup> Télécommande ergonomique de design moderne et élégant.

<sup>(EN)</sup> Ergonomic remote with modern and elegant design.



60185000120

Blanco



60185000440

Negro

## Emisor Premium 6 Canales

Mando ergonómico de diseño moderno y elegante. Puede controlar hasta 6 grupos sin necesidad de otro segundo emisor.

<sup>(FR)</sup> Émetteur premium 6 canaux - Télécommande ergonomique de design moderne et élégant. Peut contrôler jusqu'à 6 groupes sans besoin d'un second émetteur.

<sup>(EN)</sup> Premium remote 6 channels - Ergonomic remote with modern and elegant design. It can control up to 6 groups without any other remote.



60185100120

Blanco



60185100440

Negro

## Emisor Pared Magnético Monocanal

Emisor extraíble para instalación sobre cualquier superficie. Con soporte magnético que permite un uso como pulsador de pared o mando independiente.

<sup>(FR)</sup> Émetteur extractible pour installation sur n'importe quelle surface. Avec support magnétique qui permet un usage avec bouton poussoir mural ou commande indépendante.

<sup>(EN)</sup> Magnetic remote one channel - Removal wall remote for the installation for any surface. With magnetic bracket that allows using it as a wall switch or independent remote.



60185200120

Blanco



60185200440

Negro



---

## Emisor Pared Magnético 5 Canales

---

Emisor extraíble de pared para instalación sobre cualquier superficie que permite un uso como pulsador de pared o mando independiente.

<sup>(FR)</sup> Émetteur extractible mural pour installation sur n'importe quelle surface qui permet un usage avec bouton poussoir mural ou commande indépendante.

<sup>(EN)</sup> Wall magnetic remote five channels - Removal wall remote for the installation for any surface. With magnetic bracket that allows using it as a wall switch or independent remote.



60185300120

Blanco



60185300440

Negro

---

## Smart Home Hub Tuya

---

60185500000

HUB para conectar toda la gama de motores A-OK al sistema Smarthome. Permite controlar todos los dispositivos en tiempo real a través de la conexión Wifi. Puede vincularse con los asistentes de voz del mercado.

<sup>(FR)</sup> HUB pour connecter toute la gamme de moteurs A-OK au système SmartHome. Permet de contrôler tous les dispositifs en temps réel à travers la connexion Wifi. Peut être associé avec les assistants vocaux du marché.

<sup>(EN)</sup> HUB for connection of all the A-PK motors range to the Smarthome system. It permits controlling all the devices in real time by the WIFI connection. It can be adapted to all the voice assistant of the market.







# Mauré®



CONDICIONES GENERALES DE VENTA.  
GARANTÍA

---



CONDITIONS GÉNÉRALES DE VENTE.  
GARANTIE

---



GENERAL SALES TERMS AND CONDITIONS.  
GUARANTEE

---

Pol. Ind. Río Vinalopó  
Apto. 7  
03630 SAX  
(Alicante - Spain)  
T +34 965 47 40 00 - 01  
[www.maure.es](http://www.maure.es)

Una marca de

**LaViuda**  
[www.laviuda.es](http://www.laviuda.es)

# Maure<sup>®</sup>

Pol. Ind. Río Vinalopó  
Aptdo. 7  
03630 SAX  
(Alicante - Spain)  
T +34 965 47 40 00 - 01  
[www.maure.es](http://www.maure.es)

Una marca de

**LaViuda**  
[www.laviuda.es](http://www.laviuda.es)