



XPERTA



 **argenta**

OPENING DOORS



ARLU, LA REFERENCIA PARA ABRIR PUERTAS

“ARLU® es el fabricante de las marcas argenta® y rob®. Desde hace más de 100 años, argenta es una marca líder en el sector de los herrajes para puertas, pero actualmente es principalmente sinónimo de sistemas de puertas invisibles.

La arquitectura minimalista apuesta por las líneas limpias y la mentalidad de “volver a lo básico”. En el ámbito de las puertas interiores, esto se traduce en herrajes empotrados, tecnología integrada invisible, marcos de puertas y zócalos para puertas batientes, correderas y pivotantes.

Argenta es sinónimo de una gama completa de soluciones interiores de diseño elegante”.

01 MADERA

- 6** PUERTA SIMPLE
- 8** fijación vista a techo
- 12** fijación vista a techo compacto
- 14** fijación vista a pared sin rodapié
- 18** fijación vista a pared sin rodapié con escuadras
- 22** fijación vista a pared compacto sin rodapié
- 24** fijación vista a pared con rodapié
- 26** fijación vista a pared con rodapié y escuadras
- 28** fijación vista a pared compacto con rodapié
- 30** MONTAJE OCULTO A FALSO TECHO
- 34** SIMÉTRICO
- 36** fijación vista a techo
- 40** fijación vista a pared sin rodapié
- 44** fijación vista a pared sin rodapié con escuadras
- 48** fijación vista a pared con rodapié
- 50** fijación vista a pared con rodapié y escuadras
- 52** TELESCÓPICO
- 54** montaje vista a techo telescópico doble
- 56** montaje vista a techo paralelo doble
- 58** montaje vista a techo paralelo doble compacto
- 60** montaje vista a techo telescópico triple
- 62** montaje vista a techo paralelo triple
- 64** montaje vista a techo paralelo triple compacto
- 66** MOTORIZACIÓN

02 VIDRIO

- 70** PUERTA SIMPLE
- 72** fijación vista a techo
- 74** fijación vista a pared
- 76** MONTAJE OCULTO A FALSO TECHO

01

XPERTA MADERA

ARLU® es especialista en sistemas de puertas correderas, conocida por las exitosas gamas expert y proslide®. Como pioneros, siempre damos prioridad al desarrollo y la mejora. Con Xperta, ARLU da un paso más en su misión de marcar la diferencia en cada interior. Los productos y soluciones evolucionan junto con el exigente mercado internacional de herrajes, con muchas ventajas para el profesional, el arquitecto y el cliente final. El cierre suave silencioso de doble acción, las ruedas silenciosas y las suspensiones compactas son sólo algunas de las ventajas de la nueva gama.

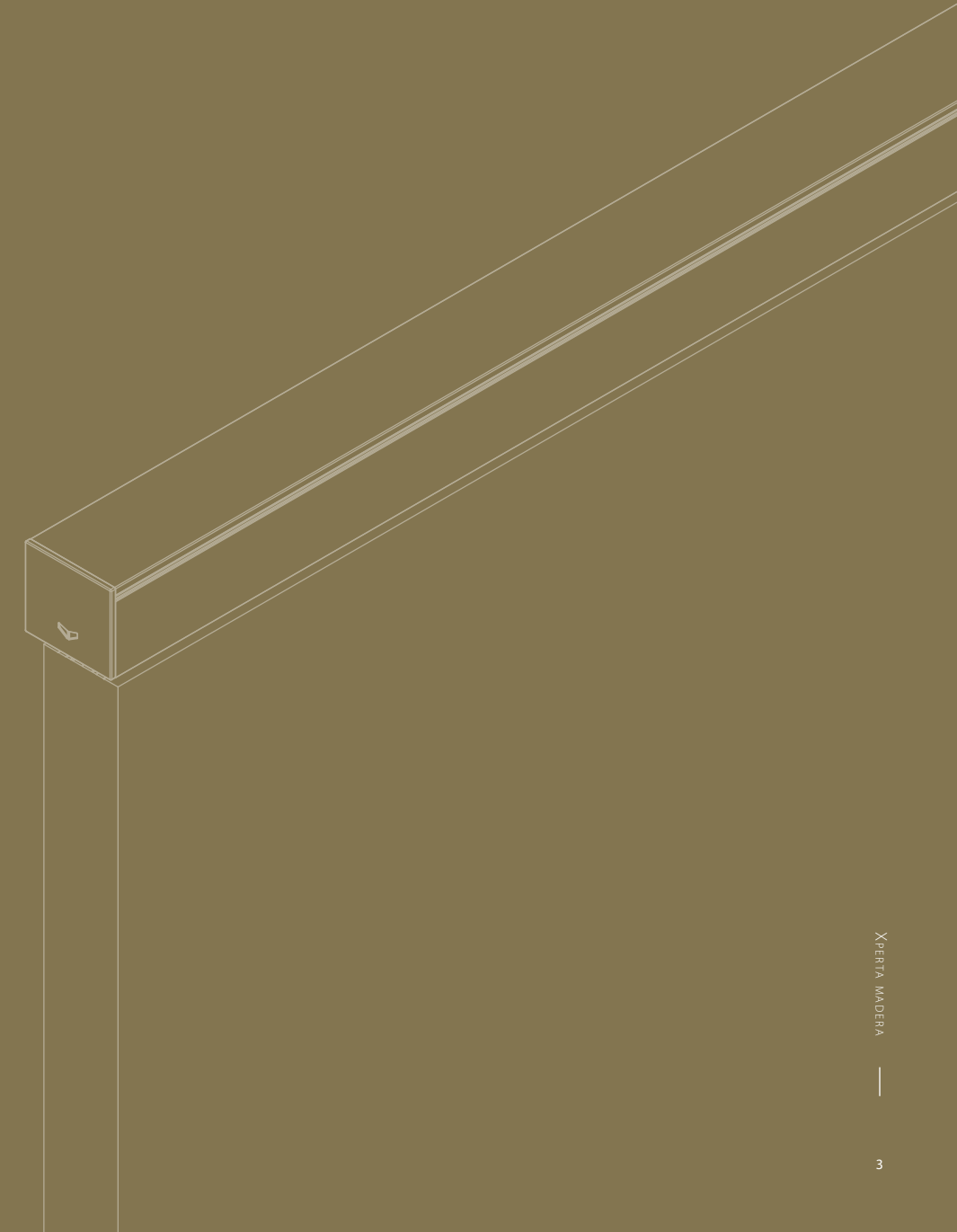

argenta Xperta madera
¿por qué elegir xperta?

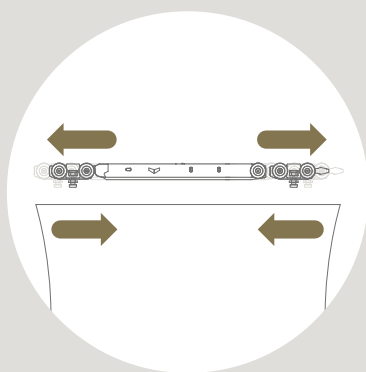

FRENO SUAVE DE DOBLE ACCIÓN

para la apertura y cierre suave de puertas. La forma compacta hace que esta tecnología sea adecuada para puertas extremadamente estrechas.

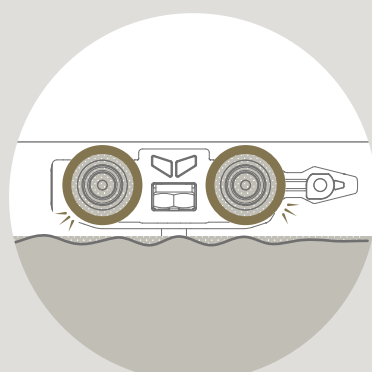

MÍNIMA RESISTENCIA A LA RODADURA MÁXIMA AMORTIGUACIÓN DEL RUIDO

gracias a las ruedas con banda de rodadura dura y núcleo blando.

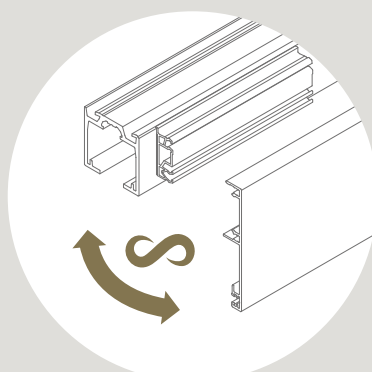

TAPAS Y GUÍA UNIVERSAL

para cualquier situación constructiva. Montaje rápido gracias a clips de montaje únicos.

Elección entre perfil de pared estrecho o ancho

Rápido (des)montaje gracias al módulo ESSI

Canal activador separado

CONSEJO



Con el conector AAA.11011000.00 puede conectar 2 perfiles en línea.

Sistema easy hook-in

CONSEJO



La guía AAA.25100000.07 es ideal si no desea fijar la guía al suelo.

4 mm

APENAS 4 MM DE ESPACIO LIBRE

entre la puerta y la guía, cuando se utiliza autofix o manualfix.

Xperta es una solución universal para puertas de madera de hasta 100 kg. La exclusiva guía y los rodillos silenciosos garantizan un movimiento óptimo de todas las puertas correderas. Xperta puede montarse con el perfil de pared y cubierta a juego o con la guía directamente contra el techo.

La guía invisible Xperta permite un acabado aún más ajustado en un falso techo de pladur, suspendido o tensado.

Perfil guía inferior

Disponibles en 3 colores
Aluminio anodizado F1, lacado texturado negro y blanco





Xperta 100 kg **PUERTA SIMPLE**

Las puertas correderas Xperta destacan por su funcionamiento silencioso, versatilidad, montaje intuitivo, diseño elegante y carácter duradero. El freno suave de doble acción hace que el manejo sea aún más cómodo. La suspensión compacta con autofix combinada con el exclusivo perfil de guía y de pared garantizan un montaje rápido con un resultado minimalista.

LONGITUD DEL PERFIL

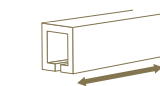

2 | 3 | 4 | 6 M

MONTAJE



PESO DE LA PUERTA



aluminio anodizado

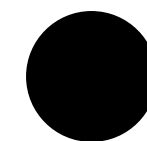

lacado texturado negro
RAL 9005



lacado blanco texturado
RAL 9016

Dibujos técnicos

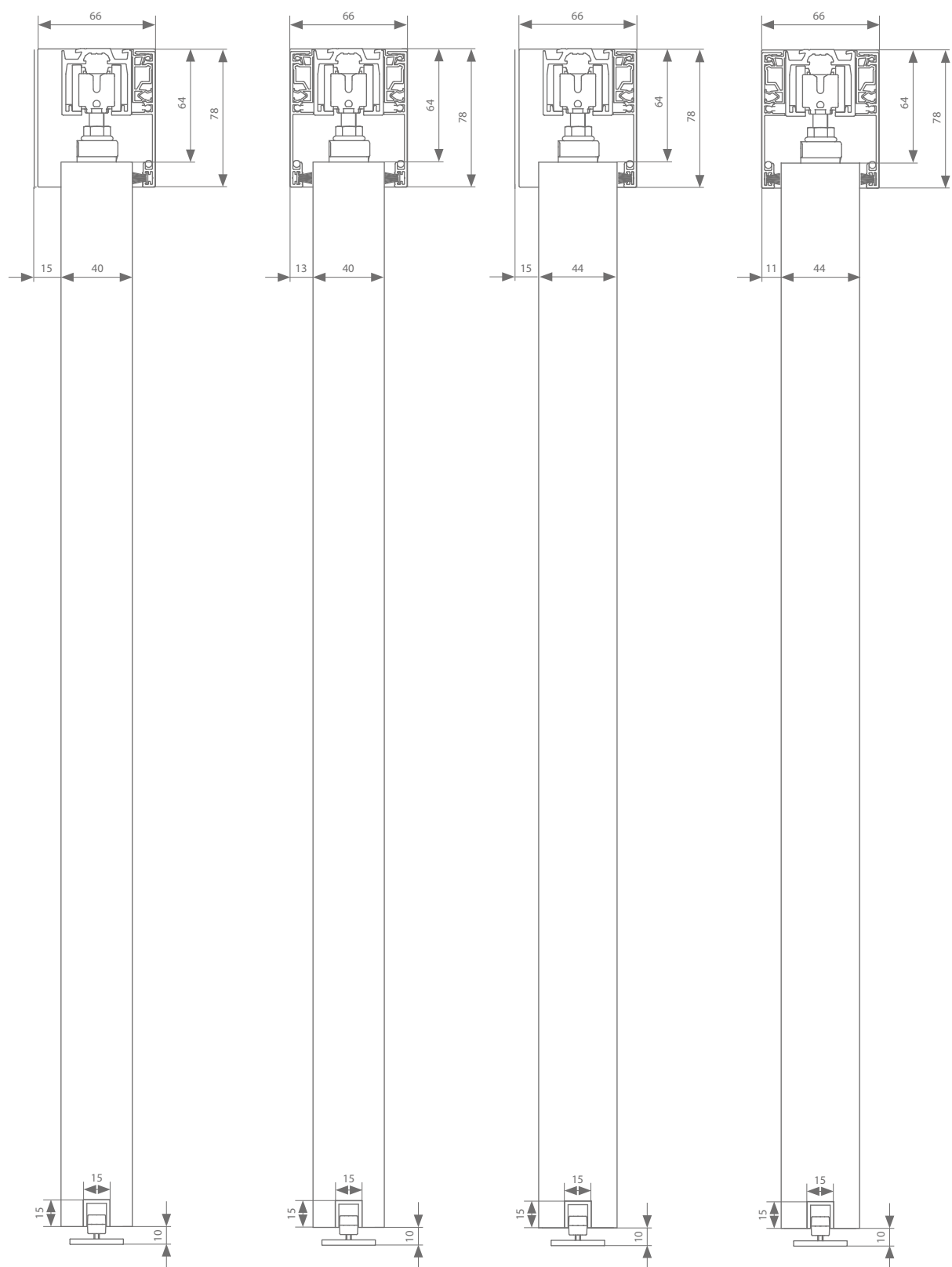

Fijación vista a techo 40 mm

Fijación vista a techo 44 mm



Regulación de altura: + - 4 mm

Perfiles

	Max. anchura de la puerta	Longitud			
Guía	1000 mm	2000 mm	AAA.11000200.02	AAA.11000200.07	AAA.11000200.05
	1500 mm	3000 mm	AAA.11000300.02	AAA.11000300.07	AAA.11000300.05
	2000 mm	4000 mm	AAA.11000400.02	AAA.11000400.07	AAA.11000400.05
	3000 mm	6000 mm	AAA.11000600.02	AAA.11000600.07	AAA.11000600.05
Módulo ESSI® (opción)		100 mm	AAA.11010010.02	AAA.11010010.07	AAA.11010010.05
Tapa	1000 mm	2000 mm	AAA.12000200.02	AAA.12000200.07	AAA.12000200.05
	1500 mm	3000 mm	AAA.12000300.02	AAA.12000300.07	AAA.12000300.05
	2000 mm	4000 mm	AAA.12000400.02	AAA.12000400.07	AAA.12000400.05
	3000 mm	6000 mm	AAA.12000600.02	AAA.12000600.07	AAA.12000600.05
+ clips estrechos 1 por metro tapa		100 mm		AAA.12010010.07	
Juego de tapas finales			AAA.92020000.02	AAA.92020000.07	AAA.92020000.05
Tira de corriente	1000 mm	2000 mm	AAA.12010200.02	AAA.12010200.07	
	1500 mm	3000 mm	AAA.12010300.02	AAA.12010300.07	
	2000 mm	4000 mm	AAA.12010400.02	AAA.12010400.07	
	3000 mm	6000 mm	AAA.12010600.02	AAA.12010600.07	
Perfil guía inferior	1000 mm	1000 mm	AAA.15000100.00		
	1250 mm	1250 mm	AAA.15000125.00		
	1500 mm	1500 mm	AAA.15000150.00		
	2000 mm	2000 mm	AAA.15000200.00		
	3000 mm	3000 mm	AAA.15000300.00		
	6000 mm	6000 mm	AAA.15000600.00		

Herrajes manuales

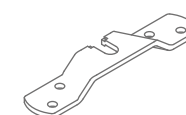

Suspensión transversal	Mín. anchura de la puerta	Mín. anchura de la puerta ESSI	Número de artículo
Con 2 topes	352 mm	437 mm	AAA.20000000.00
Con freno suave de doble acción	580 mm	664 mm	AAA.20020000.00

Herrajes motorizados*

Suspensión transversal con motor	Mín. anchura de la puerta	Mín. anchura de la puerta ESSI	Número de artículo
Herraje A-slide**	702 mm	794 mm	AAA.20030000.00
Cinta	Mín. número de metros longitud de la cinta = (4 x anchura de la puerta) + 200 mm		(número de metros) x AK9.709.001
Mando a distancia	para 1 canal		AM3.100.104.61
	para 4 canales		AM3.100.104.64

* ver p.66 para más información
** Para tapas y clips a juego, véase p. 11.

Cada kit de herrajes se suministra con todos los rodillos necesarios o softclose, suspensión, guía y tapones.

Dibujos técnicos

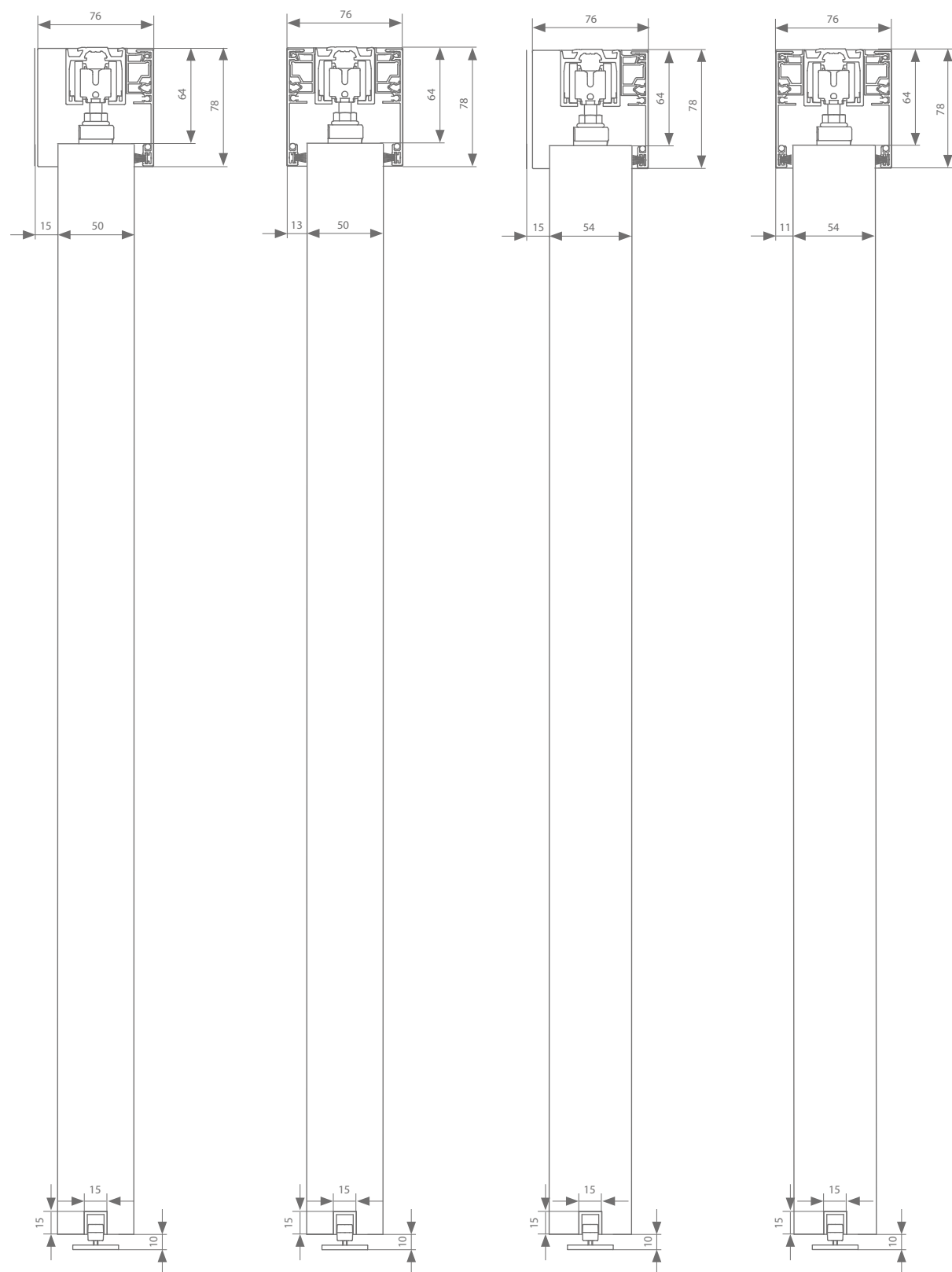

Fijación vista a techo 50 mm

Fijación vista a techo 54 mm



Regulación de altura: +- 4 mm

Perfiles

	Max. anchura de la puerta	Longitud			
Guía	1000 mm	2000 mm	AAA.11000200.02	AAA.11000200.07	AAA.11000200.05
	1500 mm	3000 mm	AAA.11000300.02	AAA.11000300.07	AAA.11000300.05
	2000 mm	4000 mm	AAA.11000400.02	AAA.11000400.07	AAA.11000400.05
	3000 mm	6000 mm	AAA.11000600.02	AAA.11000600.07	AAA.11000600.05
Módulo ESSI® (opción)		100 mm	AAA.11010010.02	AAA.11010010.07	AAA.11010010.05
Tapa	1000 mm	2000 mm	AAA.12000200.02	AAA.12000200.07	AAA.12000200.05
	1500 mm	3000 mm	AAA.12000300.02	AAA.12000300.07	AAA.12000300.05
	2000 mm	4000 mm	AAA.12000400.02	AAA.12000400.07	AAA.12000400.05
	3000 mm	6000 mm	AAA.12000600.02	AAA.12000600.07	AAA.12000600.05
+ clips anchos 1 por metro tapa		100 mm		AAA.12020010.07	
		1000 mm		AAA.12020100.07	
Juego de tapas finales			AAA.92040000.02	AAA.92040000.07	AAA.92040000.05
Tira de corriente	1000 mm	2000 mm	AAA.12010200.02	AAA.12010200.07	
	1500 mm	3000 mm	AAA.12010300.02	AAA.12010300.07	
	2000 mm	4000 mm	AAA.12010400.02	AAA.12010400.07	
	3000 mm	6000 mm	AAA.12010600.02	AAA.12010600.07	
Perfil guía inferior	1000 mm	1000 mm	AAA.15000100.00		
	1250 mm	1250 mm	AAA.15000125.00		
	1500 mm	1500 mm	AAA.15000150.00		
	2000 mm	2000 mm	AAA.15000200.00		
	3000 mm	3000 mm	AAA.15000300.00		
	6000 mm	6000 mm	AAA.15000600.00		

Herrajes manuales

	Suspensión transversal	Mín. anchura de la puerta	Mín. anchura de la puerta ESSI	Número de artículo
	Con 2 topes	352 mm	437 mm	AAA.20000000.00
	Con freno suave de doble acción	580 mm	664 mm	AAA.20020000.00

Herrajes motorizados*

	Suspensión transversal con motor	Mín. anchura de la puerta	Mín. anchura de la puerta ESSI	Número de artículo
Herraje	A-slide	702 mm	794 mm	AAA.20030000.00
Cinta	Mín. número de metros longitud de la cinta = (4 x anchura de la puerta) + 200 mm			(número de metros) x AK9.709.001
	para 1 canal			AM3.100.104.61
Mando a distancia	para 4 canales			AM3.100.104.64

* ver p.66 para más información

Cada kit de herrajes se suministra con todos los rodillos necesarios o softclosen, suspensión, guía y tapones.

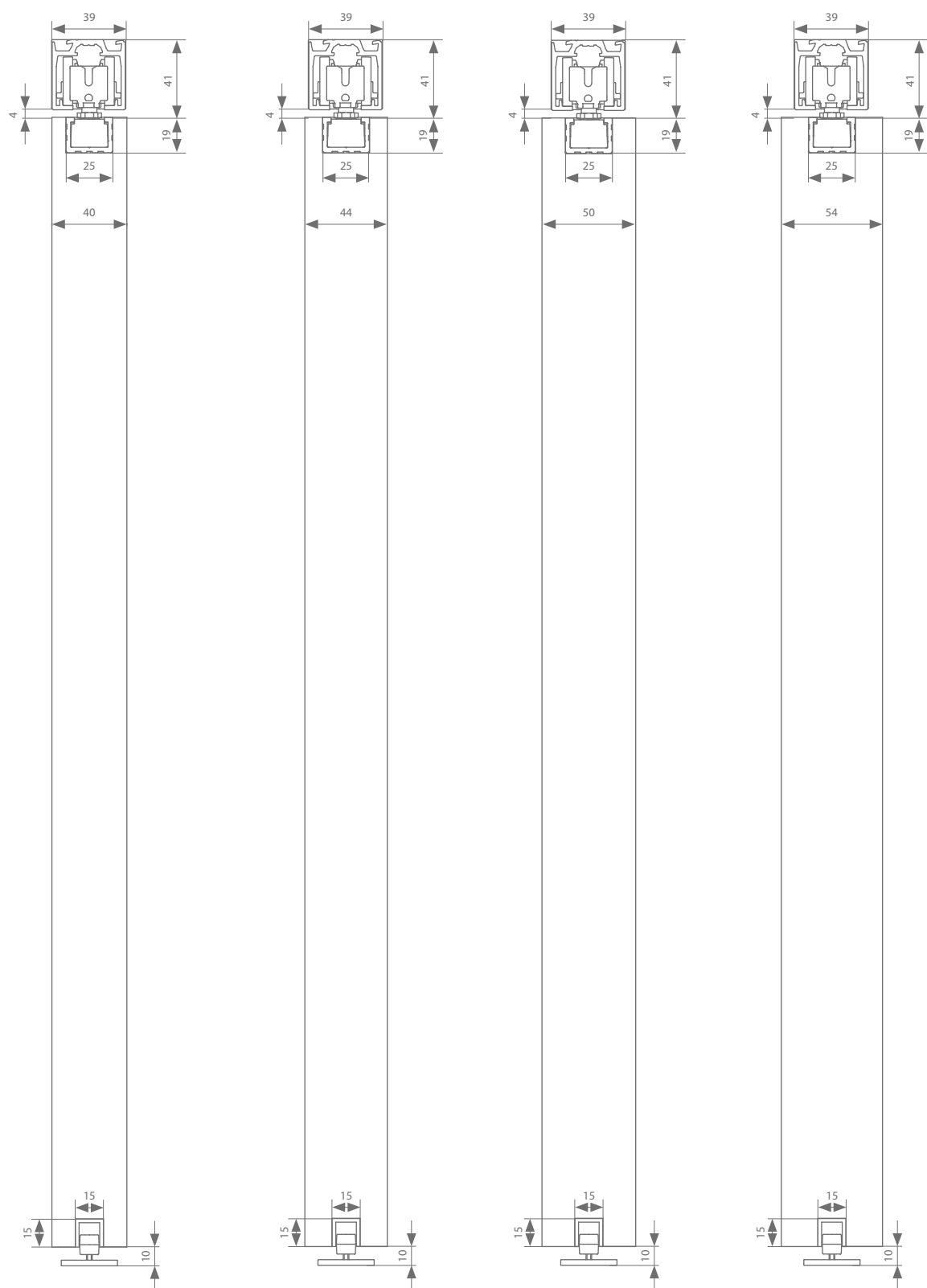

Dibujos técnicos

Fijación vista a techo 40 mm Fijación vista a techo 44 mm Fijación vista a techo 50 mm Fijación vista a techo 54 mm



Regulación de altura: + 0/- 5 mm

Perfiles

	Max. anchura de la puerta	Longitud			
Guía	1000 mm	2000 mm	AAA.11000200.02	AAA.11000200.07	AAA.11000200.05
	1500 mm	3000 mm	AAA.11000300.02	AAA.11000300.07	AAA.11000300.05
	2000 mm	4000 mm	AAA.11000400.02	AAA.11000400.07	AAA.11000400.05
	3000 mm	6000 mm	AAA.11000600.02	AAA.11000600.07	AAA.11000600.05
Módulo ESSI* (opción)		100 mm	AAA.11010010.02	AAA.11010010.07	AAA.11010010.05
Juego de tapas finales			AAA.91000000.02	AAA.91000000.07	AAA.91000000.05
Perfil compacto (opcional)		248 mm*	AAA.14000025.00 (2 x)		
	1000mm	1000mm	AAA.14000100.00		
	1250mm	1250mm	AAA.14000125.00		
	1500mm	1500mm	AAA.14000150.00		
	2000mm	2000mm	AAA.14000200.00		
	3000mm	3000mm	AAA.14000300.00		
	6000mm	6000mm	AAA.14000600.00		
Tapa perfil compacto (opcional)			AAA.94000000.02	AAA.94000000.07	AAA.94000000.05
Perfil guía inferior	1000 mm	1000 mm	AAA.15000100.00		
	1250 mm	1250 mm	AAA.15000125.00		
	1500 mm	1500 mm	AAA.15000150.00		
	2000 mm	2000 mm	AAA.15000200.00		
	3000 mm	3000 mm	AAA.15000300.00		
	6000 mm	6000 mm	AAA.15000600.00		

* no se puede combinar con ESSI*

Herrajes manuales

	Suspensión compacta	Mín. anchura de la puerta	Mín. anchura de la puerta ESSI	Número de artículo
	Con 2 topes	357 mm	443 mm	AAA.20100000.00
	Freno suave de doble acción	590 mm	664 mm	AAA.20120000.00
	Con 2 topes	357 mm	443 mm	AAA.20200000.00
	Freno suave de doble acción	590 mm	664 mm	AAA.20220000.00

Cada kit de herrajes se suministra con todos los rodillos necesarios o softclosen, suspensión, guía y tapones.

Dibujos técnicos

Fijación vista a pared 40 mm

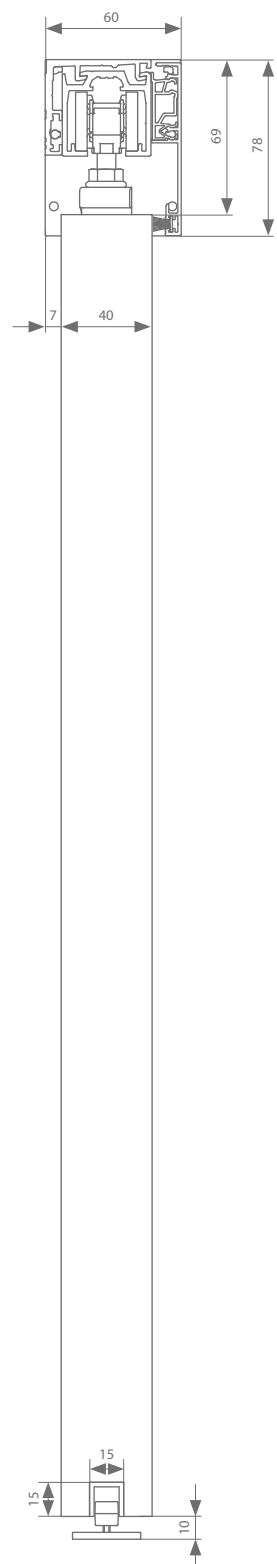

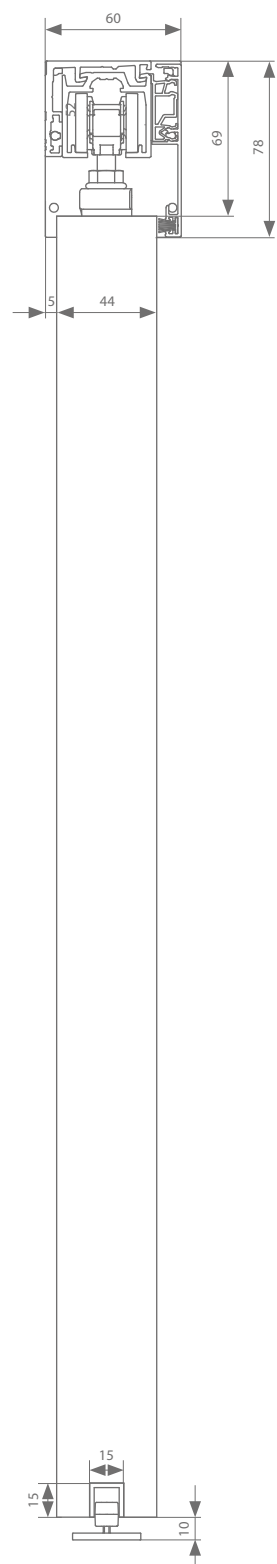

Regulación de altura: + - 4 mm

Fijación vista a pared 44 mm



Perfiles

componga su conjunto 

	Max. anchura de la puerta	Longitud			
Guía	1000 mm	2000 mm	AAA.11000200.02	AAA.11000200.07	AAA.11000200.05
	1500 mm	3000 mm	AAA.11000300.02	AAA.11000300.07	AAA.11000300.05
	2000 mm	4000 mm	AAA.11000400.02	AAA.11000400.07	AAA.11000400.05
	3000 mm	6000 mm	AAA.11000600.02	AAA.11000600.07	AAA.11000600.05
Módulo ESSI® (opción)		100 mm	AAA.11010010.02	AAA.11010010.07	AAA.11010010.05
Perfil de pared	1000 mm	2000 mm	AAA.13000200.02	AAA.13000200.07	AAA.13000200.05
	1500 mm	3000 mm	AAA.13000300.02	AAA.13000300.07	AAA.13000300.05
	2000 mm	4000 mm	AAA.13000400.02	AAA.13000400.07	AAA.13000400.05
	3000 mm	6000 mm	AAA.13000600.02	AAA.13000600.07	AAA.13000600.05
+ kit de montaje		1 por 3 m		AAA.13010000.07	
Tapa	1000 mm	2000 mm	AAA.12000200.02	AAA.12000200.07	AAA.12000200.05
	1500 mm	3000 mm	AAA.12000300.02	AAA.12000300.07	AAA.12000300.05
	2000 mm	4000 mm	AAA.12000400.02	AAA.12000400.07	AAA.12000400.05
	3000 mm	6000 mm	AAA.12000600.02	AAA.12000600.07	AAA.12000600.05
+ clips estrechos 1 por metro tapa		100 mm		AAA.12010010.07	
Juego de tapas finales			AAA.92000000.02	AAA.92000000.07	AAA.92000000.05
Tira de corriente	1000 mm	2000 mm	AAA.12010200.02	AAA.12010200.07	
	1500 mm	3000 mm	AAA.12010300.02	AAA.12010300.07	
	2000 mm	4000 mm	AAA.12010400.02	AAA.12010400.07	
	3000 mm	6000 mm	AAA.12010600.02	AAA.12010600.07	
Perfil guía inferior	1000 mm	1000 mm	AAA.15000100.00		
	1250 mm	1250 mm	AAA.15000125.00		
	1500 mm	1500 mm	AAA.15000150.00		
	2000 mm	2000 mm	AAA.15000200.00		
	3000 mm	3000 mm	AAA.15000300.00		
	6000 mm	6000 mm	AAA.15000600.00		

Herrajes manuales

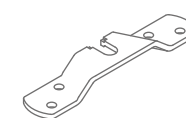



Suspensión transversal	Mín. anchura de la puerta	Mín. anchura de la puerta ESSI	Número de artículo
Con 2 topes	352 mm	437 mm	AAA.20000000.00
Con freno suave de doble acción	580 mm	664 mm	AAA.20020000.00

Herrajes motorizados*

Suspensión transversal con motor	Mín. anchura de la puerta	Mín. anchura de la puerta ESSI	Número de artículo	
Herraje	A-slide**	702 mm	794 mm	AAA.20030000.00
Cinta	Mín. número de metros longitud de la cinta = (4 x anchura de la puerta) + 200 mm		(número de metros) x AK9.709.001	
Mando a distancia	para 1 canal		AM3.100.104.61	
	para 4 canales		AM3.100.104.64	

Cada kit de herrajes se suministra con todos los rodillos necesarios o softclosen, suspensión, guía y tapones.

Kits compleots

	Max. anchura de la puerta	Longitud			
Con 2 topes	1000 mm	2000 mm	AAA.32000200.02	AAA.32000200.07	AAA.32000200.05
Freno suave de doble acción	1000 mm	2000 mm	AAA.32002200.02	AAA.32002200.07	AAA.32002200.05

* ver p.66 para más información

** No combinable con perfil de cubierta y tapas finales

Dibujos técnicos

Fijación vista a pared 50 mm

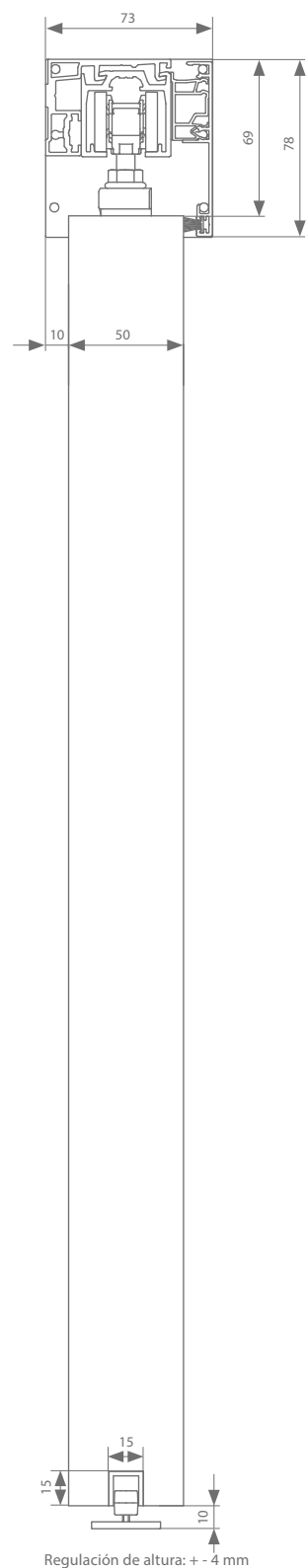

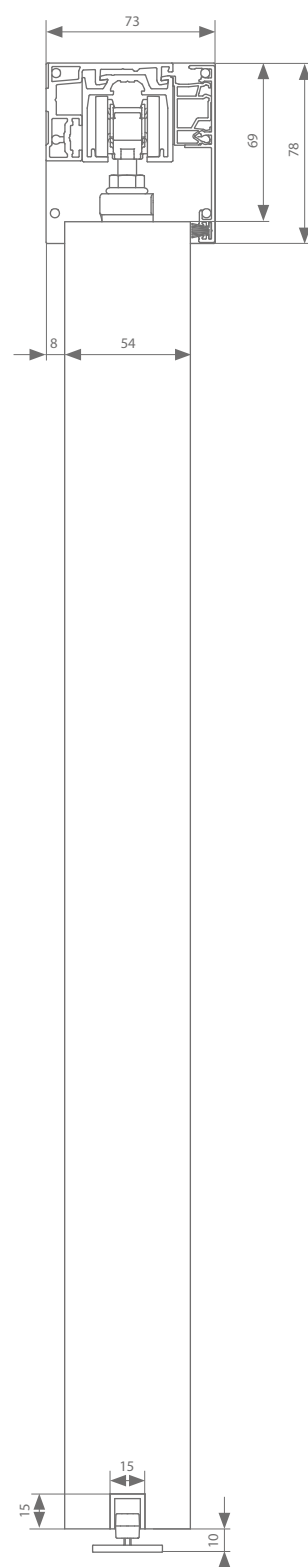

Fijación vista a pared 54 mm



Perfiles

componga su conjunto 

	Max. anchura de la puerta	Longitud			
Guía	1000 mm	2000 mm	AAA.11000200.02	AAA.11000200.07	AAA.11000200.05
	1500 mm	3000 mm	AAA.11000300.02	AAA.11000300.07	AAA.11000300.05
	2000 mm	4000 mm	AAA.11000400.02	AAA.11000400.07	AAA.11000400.05
	3000 mm	6000 mm	AAA.11000600.02	AAA.11000600.07	AAA.11000600.05
Módulo ESSI® (opción)		100 mm	AAA.11010010.02	AAA.11010010.07	AAA.11010010.05
Perfil de pared	1000 mm	2000 mm	AAA.13100200.02	AAA.13100200.07	AAA.13100200.05
	1500 mm	3000 mm	AAA.13100300.02	AAA.13100300.07	AAA.13100300.05
	2000 mm	4000 mm	AAA.13100400.02	AAA.13100400.07	AAA.13100400.05
	3000 mm	6000 mm	AAA.13100600.02	AAA.13100600.07	AAA.13100600.05
+ kit de montaje		1 por 3 m		AAA.13010000.07	
Tapa	1000 mm	2000 mm	AAA.12000200.02	AAA.12000200.07	AAA.12000200.05
	1500 mm	3000 mm	AAA.12000300.02	AAA.12000300.07	AAA.12000300.05
	2000 mm	4000 mm	AAA.12000400.02	AAA.12000400.07	AAA.12000400.05
	3000 mm	6000 mm	AAA.12000600.02	AAA.12000600.07	AAA.12000600.05
+ clips anchos 1 por metro tapa		100 mm 1000 mm		AAA.12010010.07 AAA.12020100.07	
Juego de tapas finales			AAA.92030000.02	AAA.92030000.07	AAA.92030000.05
Tira de corriente	1000 mm	2000 mm	AAA.12010200.02	AAA.12010200.07	
	1500 mm	3000 mm	AAA.12010300.02	AAA.12010300.07	
	2000 mm	4000 mm	AAA.12010400.02	AAA.12010400.07	
	3000 mm	6000 mm	AAA.12010600.02	AAA.12010600.07	
Perfil guía inferior	1000 mm	1000 mm	AAA.15000100.00		
	1250 mm	1250 mm	AAA.15000125.00		
	1500 mm	1500 mm	AAA.15000150.00		
	2000 mm	2000 mm	AAA.15000200.00		
	3000 mm	3000 mm	AAA.15000300.00		
6000 mm	6000 mm	AAA.15000600.00			

Herrajes manuales

	Suspensión transversal	Mín. anchura de la puerta	Mín. anchura de la puerta ESSI	Número de artículo
	Con 2 topes	352 mm	437 mm	AAA.20000000.00
	Con freno suave de doble acción	580 mm	664 mm	AAA.20020000.00

Herrajes motorizados*

	Suspensión transversal con motor	Mín. anchura de la puerta	Mín. anchura de la puerta ESSI	Número de artículo
Herraje	A-slide	702 mm	794 mm	AAA.20030000.00
Cinta	Mín. número de metros longitud de la cinta = (4 x anchura de la puerta) + 200 mm			(número de metros) x AK9.709.001
Mando a distancia	para 1 canal			AM3.100.104.61
	para 4 canales			AM3.100.104.64

* ver p.66 para más información

Cada kit de herrajes se suministra con todos los rodillos necesarios o softclosen, suspensión, guía y tapones.

Dibujos técnicos

Fijación vista a pared 40 mm

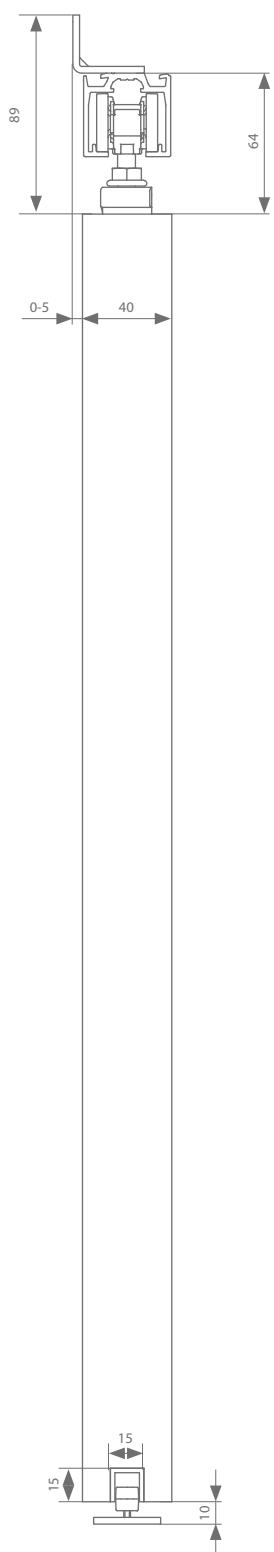

Fijación vista a pared 44 mm

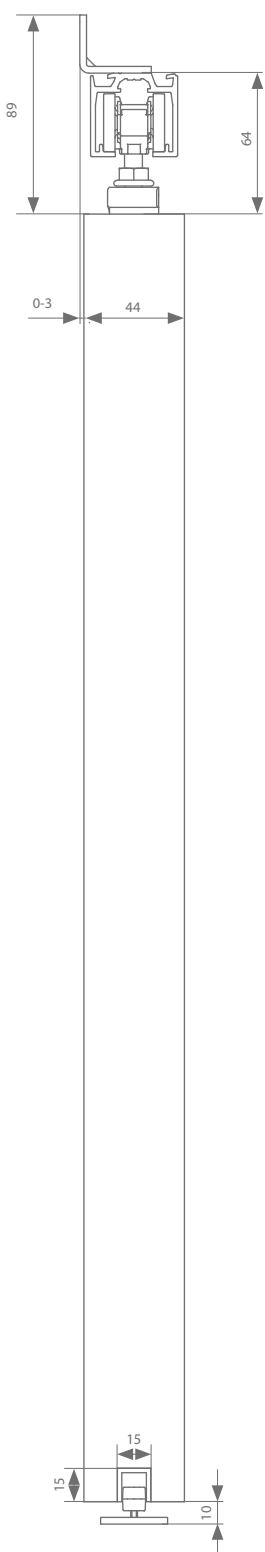

Regulación de altura: + - 4 mm

Perfiles

	Max. anchura de la puerta	Longitud			
Guía	1000 mm	2000 mm	AAA.11000200.02	AAA.11000200.07	AAA.11000200.05
	1500 mm	3000 mm	AAA.11000300.02	AAA.11000300.07	AAA.11000300.05
	2000 mm	4000 mm	AAA.11000400.02	AAA.11000400.07	AAA.11000400.05
	3000 mm	6000 mm	AAA.11000600.02	AAA.11000600.07	AAA.11000600.05
Módulo ESSI® (opción)		100 mm	AAA.11010010.02	AAA.11010010.07	AAA.11010010.05
Soporte de pared		necesario cada 500 mm	AAA.01000000.01		
Perfil guía inferior	1000 mm	1000 mm	AAA.15000100.00		
	1250 mm	1250 mm	AAA.15000125.00		
	1500 mm	1500 mm	AAA.15000150.00		
	2000 mm	2000 mm	AAA.15000200.00		
	3000 mm	3000 mm	AAA.15000300.00		
	6000 mm	6000 mm	AAA.15000600.00		

Herrajes manuales



Suspensión transversal	Mín. anchura de la puerta	Mín. anchura de la puerta ESSI	Número de artículo
Con 2 topes	352 mm	437 mm	AAA.20000000.00
Con freno suave de doble acción	580 mm	664 mm	AAA.20020000.00

Herrajes motorizados*

Suspensión transversal con motor	Mín. anchura de la puerta	Mín. anchura de la puerta ESSI	Número de artículo
Herraje A-slide	702 mm	794 mm	AAA.20030000.00
Cinta	Mín. número de metros longitud de la cinta = (4 x anchura de la puerta) + 200 mm		(número de metros) x AK9.709.001
Mando a distancia	para 1 canal		AM3.100.104.61
	para 4 canales		AM3.100.104.64

* ver p.66 para más información

Cada kit de herrajes se suministra con todos los rodillos necesarios o softclose, suspensión, guía y tapones.

Kits compleets

	Max. anchura de la puerta	Longitud	
Con 2 topes	1000 mm	2000 mm	AAA.31000200.02
Con freno suave de doble acción	1000 mm	2000 mm	AAA.31002200.02

Dibujos técnicos

Fijación vista a pared 50 mm

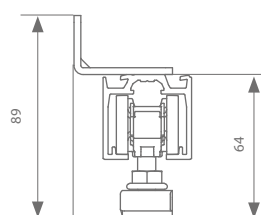

Fijación vista a pared 54 mm

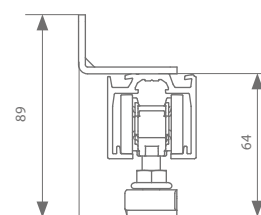

0-8 50

0-6 54

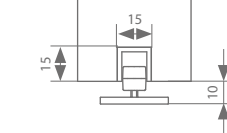

Regulación de altura: + - 4 mm

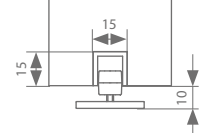

Perfiles

	Max. anchura de la puerta	Longitud			
Guía	1000 mm	2000 mm	AAA.11000200.02	AAA.11000200.07	AAA.11000200.05
	1500 mm	3000 mm	AAA.11000300.02	AAA.11000300.07	AAA.11000300.05
	2000 mm	4000 mm	AAA.11000400.02	AAA.11000400.07	AAA.11000400.05
	3000 mm	6000 mm	AAA.11000600.02	AAA.11000600.07	AAA.11000600.05
Módulo ESSI® (opción)		100 mm	AAA.11010010.02	AAA.11010010.07	AAA.11010010.05
Soporte de pared		necesario cada 500 mm	AAA.01100000.01		
Perfil guía inferior	1000 mm	1000 mm	AAA.15000100.00		
	1250 mm	1250 mm	AAA.15000125.00		
	1500 mm	1500 mm	AAA.15000150.00		
	2000 mm	2000 mm	AAA.15000200.00		
	3000 mm	3000 mm	AAA.15000300.00		
	6000 mm	6000 mm	AAA.15000600.00		

Herrajes manuales

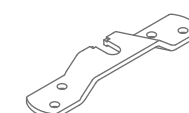

Suspensión transversal	Mín. anchura de la puerta	Mín. anchura de la puerta ESSI	Número de artículo
Con 2 topes	352 mm	437 mm	AAA.20000000.00
Con freno suave de doble acción	580 mm	664 mm	AAA.20020000.00

Herrajes motorizados*

Suspensión transversal con motor	Mín. anchura de la puerta	Mín. anchura de la puerta ESSI	Número de artículo
Herraje A-slide	702 mm	794 mm	AAA.20030000.00
Cinta	Mín. número de metros longitud de la cinta = (4 x anchura de la puerta) + 200 mm		(número de metros) x AK9.709.001
Mando a distancia	para 1 canal		AM3.100.104.61
	para 4 canales		AM3.100.104.64

* ver p.66 para más información

Cada kit de herrajes se suministra con todos los rodillos necesarios o softclose, suspensión, guía y tapones.

fijación vista a pared compacto 40/44 mm sin rodapié

Dibujos técnicos

Fijación vista a pared 40 mm

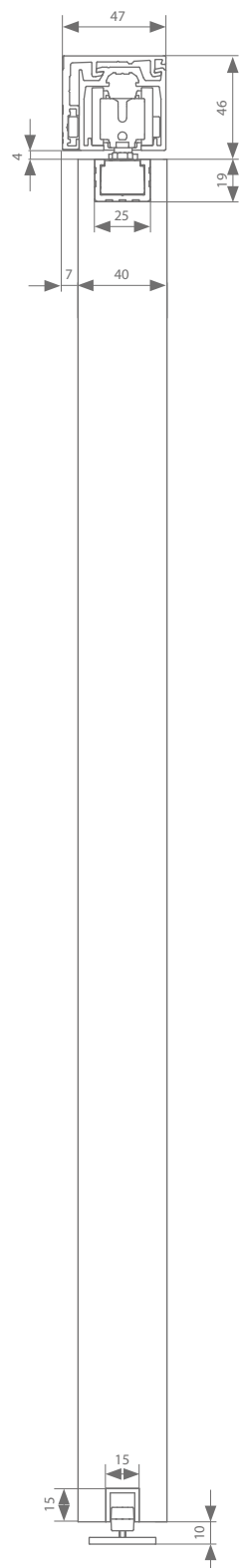

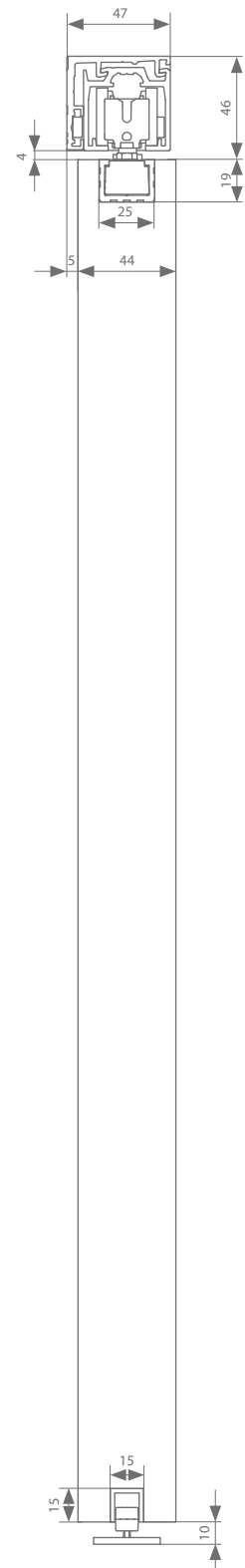

Fijación vista a pared 44 mm



Regulación de altura: + 0/- 5 mm

componga su conjunto

Perfiles

	Max. anchura de la puerta	Longitud			
Guía	1000 mm	2000 mm	AAA.11000200.02	AAA.11000200.07	AAA.11000200.05
	1500 mm	3000 mm	AAA.11000300.02	AAA.11000300.07	AAA.11000300.05
	2000 mm	4000 mm	AAA.11000400.02	AAA.11000400.07	AAA.11000400.05
	3000 mm	6000 mm	AAA.11000600.02	AAA.11000600.07	AAA.11000600.05
Módulo ESSI® (opción)		100 mm	AAA.11010010.02	AAA.11010010.07	AAA.11010010.05
Perfil de pared	1000 mm	2000 mm	AAA.13000200.02	AAA.13000200.07	AAA.13000200.05
	1500 mm	3000 mm	AAA.13000300.02	AAA.13000300.07	AAA.13000300.05
	2000 mm	4000 mm	AAA.13000400.02	AAA.13000400.07	AAA.13000400.05
	3000 mm	6000 mm	AAA.13000600.02	AAA.13000600.07	AAA.13000600.05
+ kit de montaje		1 por 3 m		AAA.13010000.07	
Juego de tapas finales			AAA.93000000.02	AAA.93000000.07	AAA.93000000.05
Perfil compacto (opcional)		248 mm*	AAA.14000025.00 (2 x)		
	1000 mm	1000 mm	AAA.14000100.00		
	1250 mm	1250 mm	AAA.14000125.00		
	1500 mm	1500 mm	AAA.14000150.00		
	2000 mm	2000 mm	AAA.14000200.00		
	3000 mm	3000 mm	AAA.14000300.00		
Tapa perfil compacto (opcional)			AAA.94000000.02	AAA.94000000.07	AAA.94000000.05
Perfil guía inferior	1000 mm	1000 mm	AAA.15000100.00		
	1250 mm	1250 mm	AAA.15000125.00		
	1500 mm	1500 mm	AAA.15000150.00		
	2000 mm	2000 mm	AAA.15000200.00		
	3000 mm	3000 mm	AAA.15000300.00		
	6000 mm	6000 mm	AAA.15000600.00		



* no se puede combinar con ESSI®

Herrajes manuales

		Mín. anchura de la puerta	Mín. anchura de la puerta ESSI	Número de artículo
	Suspensión compacta			
	Con 2 topes	357 mm	443 mm	AAA.20100000.00
	Manual fix			
	Freno suave de doble acción	590 mm	664 mm	AAA.20120000.00
	Auto-fix			
	Con 2 topes	357 mm	443 mm	AAA.20200000.00
	Freno suave de doble acción	590 mm	664 mm	AAA.20220000.00

Cada kit de herrajes se suministra con todos los rodillos necesarios o softclose, suspensión, guía y tapones.

Kits compleots

	Max. anchura de la puerta	Longitud			
Con 2 topes	1000 mm	2000 mm	AAA.33000200.02	AAA.33000200.07	AAA.33000200.05
Freno suave de doble acción	1000 mm	2000 mm	AAA.33002200.02	AAA.33002200.07	AAA.33002200.05

Dibujos técnicos

Fijación vista a pared 40 mm

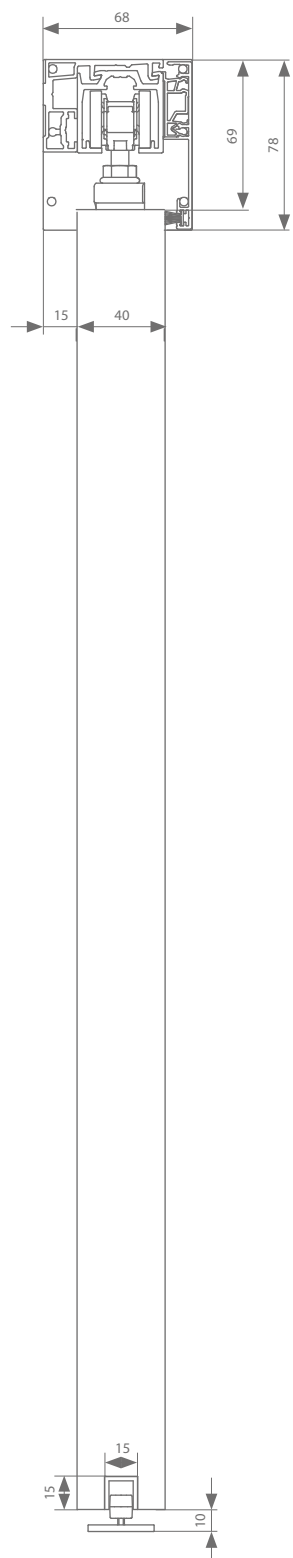

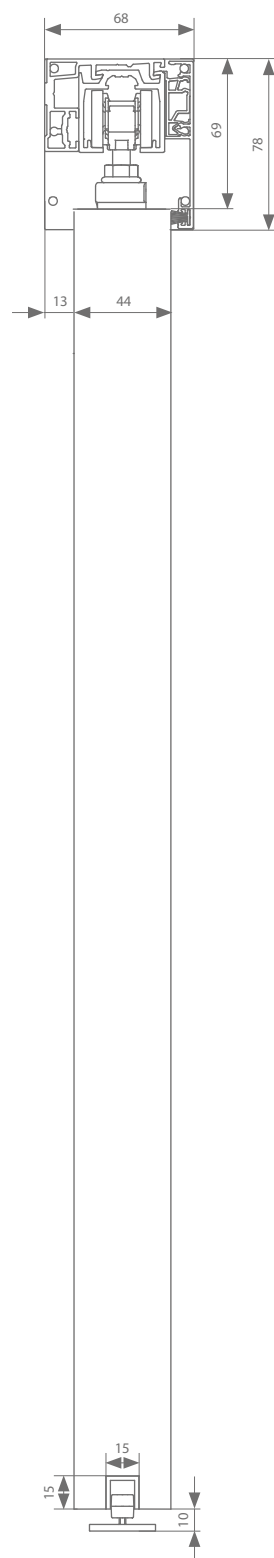

Fijación vista a pared 44 mm



Regulación de altura: + - 4 mm

componga su conjunto 

Perfiles

	Max. anchura de la puerta	Longitud			
Guía	1000 mm	2000 mm	AAA.11000200.02	AAA.11000200.07	AAA.11000200.05
	1500 mm	3000 mm	AAA.11000300.02	AAA.11000300.07	AAA.11000300.05
	2000 mm	4000 mm	AAA.11000400.02	AAA.11000400.07	AAA.11000400.05
	3000 mm	6000 mm	AAA.11000600.02	AAA.11000600.07	AAA.11000600.05
Módulo ESSI® (opción)		100 mm	AAA.11010010.02	AAA.11010010.07	AAA.11010010.05
Perfil de pared	1000 mm	2000 mm	AAA.13100200.02	AAA.13100200.07	AAA.13100200.05
	1500 mm	3000 mm	AAA.13100300.02	AAA.13100300.07	AAA.13100300.05
	2000 mm	4000 mm	AAA.13100400.02	AAA.13100400.07	AAA.13100400.05
	3000 mm	6000 mm	AAA.13100600.02	AAA.13100600.07	AAA.13100600.05
+ kit de montaje		1 por 3 m		AAA.13010000.07	
Tapa	1000 mm	2000 mm	AAA.12000200.02	AAA.12000200.07	AAA.12000200.05
	1500 mm	3000 mm	AAA.12000300.02	AAA.12000300.07	AAA.12000300.05
	2000 mm	4000 mm	AAA.12000400.02	AAA.12000400.07	AAA.12000400.05
	3000 mm	6000 mm	AAA.12000600.02	AAA.12000600.07	AAA.12000600.05
+ clips estrechos 1 por metro tapa		100 mm		AAA.12010010.07	
Juego de tapas finales			AAA.92010000.02	AAA.92010000.07	AAA.92010000.05
Tira de corriente	1000 mm	2000 mm	AAA.12010200.02	AAA.12010200.07	
	1500 mm	3000 mm	AAA.12010300.02	AAA.12010300.07	
	2000 mm	4000 mm	AAA.12010400.02	AAA.12010400.07	
	3000 mm	6000 mm	AAA.12010600.02	AAA.12010600.07	
Perfil guía inferior	1000 mm	1000 mm	AAA.15000100.00		
	1250 mm	1250 mm	AAA.15000125.00		
	1500 mm	1500 mm	AAA.15000150.00		
	2000 mm	2000 mm	AAA.15000200.00		
	3000 mm	3000 mm	AAA.15000300.00		
	6000 mm	6000 mm	AAA.15000600.00		

Herrajes manuales





Suspensión transversal	Mín. anchura de la puerta	Mín. anchura de la puerta ESSI	Número de artículo
Con 2 topes	352 mm	437 mm	AAA.20000000.00
Con freno suave de doble acción	580 mm	664 mm	AAA.20020000.00

Herrajes motorizados*

Suspensión transversal con motor	Mín. anchura de la puerta	Mín. anchura de la puerta ESSI	Número de artículo	
Herraje	A-slide**	702 mm	794 mm	AAA.20030000.00
Cinta	Mín. número de metros longitud de la cinta = (4 x anchura de la puerta) + 200 mm		(número de metros) x AK9.709.001	
Mando a distancia	para 1 canal		AM3.100.104.61	
	para 4 canales		AM3.100.104.64	

Cada kit de herrajes se suministra con todos los rodillos necesarios o softclosen, suspensión, guía y tapones.

Kits compleets

	Max. anchura de la puerta	Longitud			
Con 2 topes	1000 mm	2000 mm	AAA.32010200.02	AAA.32010200.07	AAA.32010200.05
Freno suave de doble acción	1000 mm	2000 mm	AAA.32012200.02	AAA.32012200.07	AAA.32012200.05

* ver p.66 para más información

** Para tapas y clips a juego, véase p. 17.

Dibujos técnicos

Fijación vista a pared 40 mm

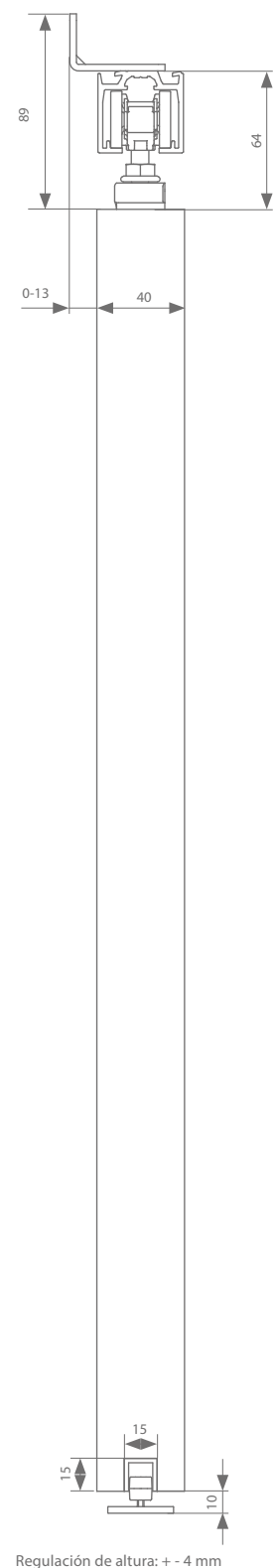

Fijación vista a pared 44 mm

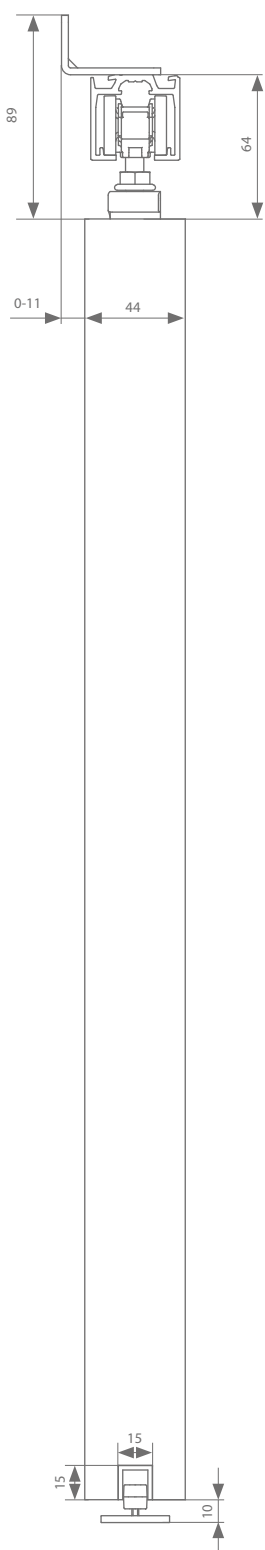

Regulación de altura: + - 4 mm

Perfiles

	Max. anchura de la puerta	Longitud			
Guía	1000 mm	2000 mm	AAA.11000200.02	AAA.11000200.07	AAA.11000200.05
	1500 mm	3000 mm	AAA.11000300.02	AAA.11000300.07	AAA.11000300.05
	2000 mm	4000 mm	AAA.11000400.02	AAA.11000400.07	AAA.11000400.05
	3000 mm	6000 mm	AAA.11000600.02	AAA.11000600.07	AAA.11000600.05
Módulo ESSI® (opción)		100 mm	AAA.11010010.02	AAA.11010010.07	AAA.11010010.05
Soporte de pared		necesario cada 500 mm	AAA.01100000.01		
Perfil guía inferior	1000 mm	1000 mm	AAA.15000100.00		
	1250 mm	1250 mm	AAA.15000125.00		
	1500 mm	1500 mm	AAA.15000150.00		
	2000 mm	2000 mm	AAA.15000200.00		
	3000 mm	3000 mm	AAA.15000300.00		
	6000 mm	6000 mm	AAA.15000600.00		

Herrajes manuales



Suspensión transversal	Mín. anchura de la puerta	Mín. anchura de la puerta ESSI	Número de artículo
Con 2 topes	352 mm	437 mm	AAA.20000000.00
Con freno suave de doble acción	580 mm	664 mm	AAA.20020000.00

Herrajes motorizados*

Suspensión transversal con motor	Mín. anchura de la puerta	Mín. anchura de la puerta ESSI	Número de artículo
Herraje A-slide	702 mm	794 mm	AAA.20030000.00
Cinta	Mín. número de metros longitud de la cinta = (4 x anchura de la puerta) + 200 mm		(número de metros) x AK9.709.001
Mando a distancia	para 1 canal		AM3.100.104.61
	para 4 canales		AM3.100.104.64

* ver p.66 para más información

Cada kit de herrajes se suministra con todos los rodillos necesarios o softclose, suspensión, guía y topes.

Dibujos técnicos

Fijación vista a pared 40 mm

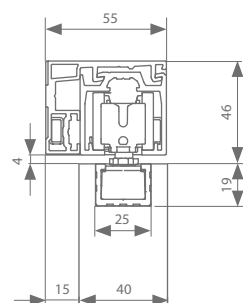

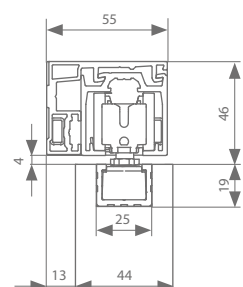

Fijación vista a pared 44 mm



Regulación de altura: + 0/- 5 mm

Perfiles

	Max. anchura de la puerta	Longitud			
Guía	1000 mm	2000 mm	AAA.11000200.02	AAA.11000200.07	AAA.11000200.05
	1500 mm	3000 mm	AAA.11000300.02	AAA.11000300.07	AAA.11000300.05
	2000 mm	4000 mm	AAA.11000400.02	AAA.11000400.07	AAA.11000400.05
	3000 mm	6000 mm	AAA.11000600.02	AAA.11000600.07	AAA.11000600.05
Módulo ESSI® (opción)		100 mm	AAA.11010010.02	AAA.11010010.07	AAA.11010010.05
Perfil de pared	1000 mm	2000 mm	AAA.13100200.02	AAA.13100200.07	AAA.13100200.05
	1500 mm	3000 mm	AAA.13100300.02	AAA.13100300.07	AAA.13100300.05
	2000 mm	4000 mm	AAA.13100400.02	AAA.13100400.07	AAA.13100400.05
	3000 mm	6000 mm	AAA.13100600.02	AAA.13100600.07	AAA.13100600.05
+ kit de montaje		1 por 3 m		AAA.13010000.07	
Juego de tapas finales			AAA.93100000.02	AAA.93100000.07	AAA.93100000.05
Perfil compacto (opcional)		248 mm*	AAA.1400025.00 (2 x)		
	1000 mm	1000 mm	AAA.14000100.00		
	1250 mm	1250 mm	AAA.14000125.00		
	1500 mm	1500 mm	AAA.14000150.00		
	2000 mm	2000 mm	AAA.14000200.00		
	3000 mm	3000 mm	AAA.14000300.00		
Tapa perfil compacto (opcional)			AAA.94000000.02	AAA.94000000.07	AAA.94000000.05
Perfil guía inferior	1000 mm	1000 mm	AAA.15000100.00		
	1250 mm	1250 mm	AAA.15000125.00		
	1500 mm	1500 mm	AAA.15000150.00		
	2000 mm	2000 mm	AAA.15000200.00		
	3000 mm	3000 mm	AAA.15000300.00		
	6000 mm	6000 mm	AAA.15000600.00		



* no se puede combinar con ESSI®

Herrajes manuales

	Suspensión compacta	Mín. anchura de la puerta	Mín. anchura de la puerta ESSI	Número de artículo
	Con 2 topes	357 mm	443 mm	AAA.20100000.00
	Freno suave de doble acción	590 mm	664 mm	AAA.20120000.00
	Con 2 topes	357 mm	443 mm	AAA.20200000.00
	Freno suave de doble acción	590 mm	664 mm	AAA.20220000.00

Cada kit de herrajes se suministra con todos los rodillos necesarios o softclosen, suspensión, guía y tapones.

Kits compleots

	Max. anchura de la puerta	Longitud			
Con 2 topes	1000 mm	2000 mm	AAA.33100200.02	AAA.33100200.07	AAA.33100200.05
Freno suave de doble acción	1000 mm	2000 mm	AAA.33102200.02	AAA.33102200.07	AAA.33102200.05



Xperta 100 kg **MONTAJE OCULTO A FALSO TECHO**

Xperta invisible es la solución para aplicaciones donde el perfil se oculta perfectamente en un falso techo. El perfil puede acabarse de serie con placas de yeso o, gracias al perfil de cubierta opcional, también puede combinarse con falsos techos técnicos y techos tensados. Gracias a la suspensión compacta, el espacio libre entre la puerta y el techo se limita a un mínimo de 4 mm para un acabado extremadamente limpio.

LONGITUD DEL PERFIL

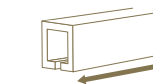

2 | 3 | 4 | 6 M

MONTAJE



PESO DE LA PUERTA

MAX.
100
KG



aluminio anodizado
gris

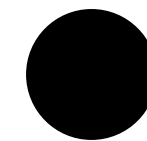

aluminio anodizado
negro



lacado blanco mate
RAL 9016



Dibujos técnicos

Para falsos techos técnicos (1+2)

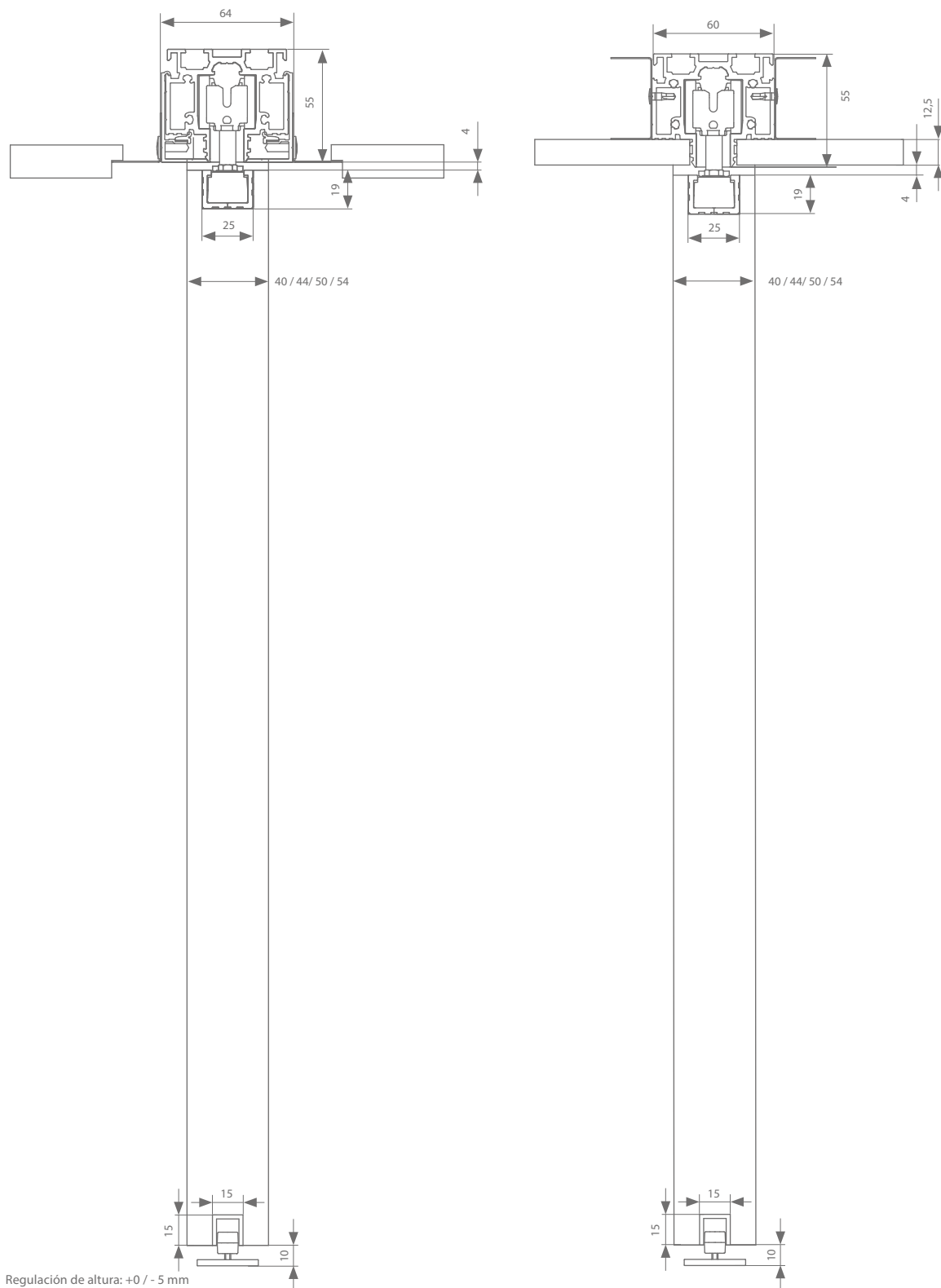
Para cartón yeso (1)



Perfiles

	Max. anchura de la puerta	Longitud			
Guía (1)	1000 mm	2000 mm	AAA.11100200.02	AAA.11100200.07	AAA.11100200.05
	1500 mm	3000 mm	AAA.11100300.02	AAA.11100300.07	AAA.11100300.05
	2000 mm	4000 mm	AAA.11100400.02	AAA.11100400.07	AAA.11100400.05
	3000 mm	6000 mm	AAA.11100600.02	AAA.11100600.07	AAA.11100600.05
Módulo ESSI® (opción)		100 mm	AAA.11110010.02	AAA.11110010.07	AAA.11110010.05
Extra tapa para falsos techos técnicos (2)	1000 mm	2000 mm			AAA.11120200.05
	1500 mm	3000 mm			AAA.11120300.05
	2000 mm	4000 mm			AAA.11120400.05
	3000 mm	6000 mm			AAA.11120600.05
+ 2 x para ESSI					AAA.11113010.05
Perfil compacto (opcional)	1000 mm	1000 mm	AAA.14000100.00		
	1250 mm	1250 mm	AAA.14000125.00		
	1500 mm	1500 mm	AAA.14000150.00		
	2000 mm	2000 mm	AAA.14000200.00		
	3000 mm	3000 mm	AAA.14000300.00		
	6000 mm	6000 mm	AAA.14000600.00		
Tapa perfil compacto (opcional)			AAA.94000000.02	AAA.94000000.07	AAA.94000000.05
Perfil guía inferior	1000 mm	1000 mm	AAA.15000100.00		
	1250 mm	1250 mm	AAA.15000125.00		
	1500 mm	1500 mm	AAA.15000150.00		
	2000 mm	2000 mm	AAA.15000200.00		
	3000 mm	3000 mm	AAA.15000300.00		
	6000 mm	6000 mm	AAA.15000600.00		

Herrajes manuales

		Mín. anchura de la puerta	Mín. anchura de la puerta ESSI	Número de artículo
	Suspensión compacta			
	Con 2 topes	357 mm	443 mm	AAA.20100000.00
	Manual fix			
	Freno suave de doble acción	590 mm	664 mm	AAA.20120000.00
	Auto-fix			
	Con 2 topes	357 mm	443 mm	AAA.20200000.00
	Freno suave de doble acción	590 mm	664 mm	AAA.20220000.00

Cada kit de herrajes se suministra con todos los rodillos necesarios o softclose, suspensión, guía y tapones.



Xperta 100 kg **SIMÉTRICO**

En disposición simétrica, ambas puertas están unidas por una correa dentada reforzada que coordina el movimiento simultáneo. En cualquier caso, la facilidad de uso está garantizada: ¡puede abrir y cerrar ambos paneles de la puerta con un solo dedo! En esta disposición simétrica también es posible el montaje tanto en el techo como en la pared.

LONGITUD DEL PERFIL

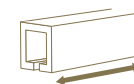

2 | 3 | 4 | 6 M

MONTAJE



ESPESOR DE LA PUERTA

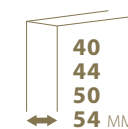

40
44
50
54 MM

PESO DE LA PUERTA



MAX.
100
KG



aluminio anodizado

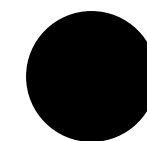

lacado texturado negro
RAL 9005



lacado blanco texturado
RAL 9016

Dibujos técnicos

Fijación vista a techo 40 mm

Fijación vista a techo 44 mm

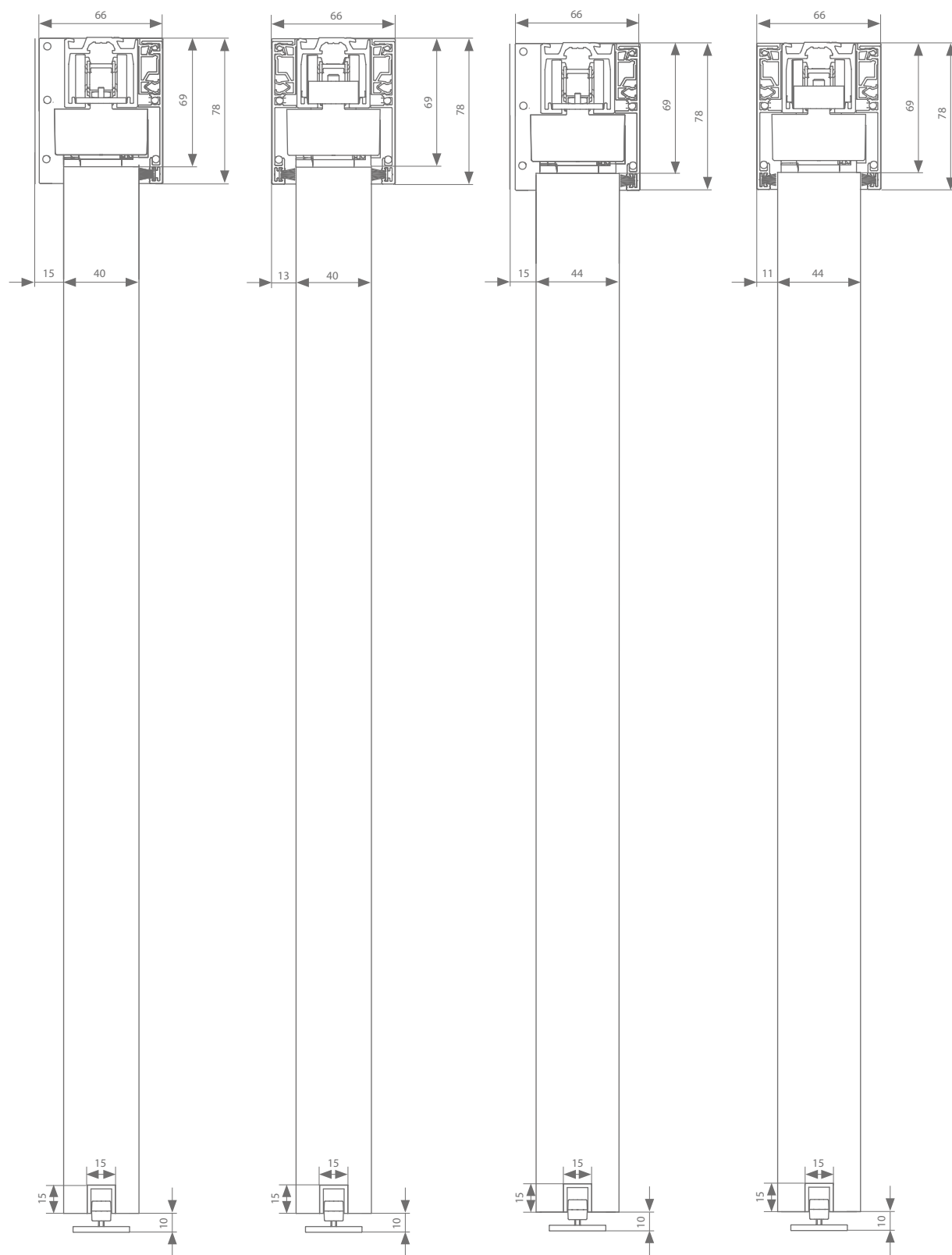

Regulación de altura: + - 4 mm

Perfiles

	Max. anchura de la puerta	Longitud			
Guía	500 mm	2000 mm	AAA.11000200.02	AAA.11000200.07	AAA.11000200.05
	750 mm	3000 mm	AAA.11000300.02	AAA.11000300.07	AAA.11000300.05
	1000 mm	4000 mm	AAA.11000400.02	AAA.11000400.07	AAA.11000400.05
	1500 mm	6000 mm	AAA.11000600.02	AAA.11000600.07	AAA.11000600.05
Módulo ESSI® (opción)		100 mm	AAA.11010010.02	AAA.11010010.07	AAA.11010010.05
Tapa	500 mm	2000 mm	AAA.12000200.02	AAA.12000200.07	AAA.12000200.05
	750 mm	3000 mm	AAA.12000300.02	AAA.12000300.07	AAA.12000300.05
	1000 mm	4000 mm	AAA.12000400.02	AAA.12000400.07	AAA.12000400.05
	1500 mm	6000 mm	AAA.12000600.02	AAA.12000600.07	AAA.12000600.05
+ clips estrechos 1 por metro tapa		100 mm		AAA.12010010.07	
Juego de tapas finales			AAA.92020000.02	AAA.92020000.07	AAA.92020000.05
Tira de corriente	500 mm	2000 mm	AAA.12010200.02	AAA.12010200.07	
	750 mm	3000 mm	AAA.12010300.02	AAA.12010300.07	
	1000 mm	4000 mm	AAA.12010400.02	AAA.12010400.07	
	1500 mm	6000 mm	AAA.12010600.02	AAA.12010600.07	
Perfil guía inferior	1000 mm	1000 mm	AAA.15000100.00		
	1250 mm	1250 mm	AAA.15000125.00		
	1500 mm	1500 mm	AAA.15000150.00		
	2000 mm	2000 mm	AAA.15000200.00		
	3000 mm	3000 mm	AAA.15000300.00		
	6000 mm	6000 mm	AAA.15000600.00		

Herrajes manuales

Suspensión transversal	Mín. anchura de la puerta	Mín. anchura de la puerta ESSI	Número de artículo
Simétrico	427 mm	518 mm	AAA.20001000.00
Cinta	Mín. número de metros longitud de la cinta = (8 x anchura de la puerta) + 200 mm (número de metros) x AK9.709.001		

Herrajes motorizados*

Suspensión transversal con motor		Mín. anchura de la puerta	Mín. anchura de la puerta ESSI	Número de artículo
Herraje	A-slide** (máx. 60 kg por puerta)	542 mm	542 mm	AAA.20031000.00
Cinta	Mín. número de metros longitud de la cinta = (8 x anchura de la puerta) + 200 mm (número de metros) x AK9.709.001			
Mando a distancia	para 1 canal			AM3.100.104.61
	para 4 canales			AM3.100.104.64

* ver p.66 para más información

** Para tapas y clips a juego, véase p. 39.

Cada kit de herrajes se suministra con todos los rodillos necesarios o softclosen, suspensión, guía y tapones.

Dibujos técnicos

Fijación vista a techo 50 mm

Fijación vista a techo 54 mm

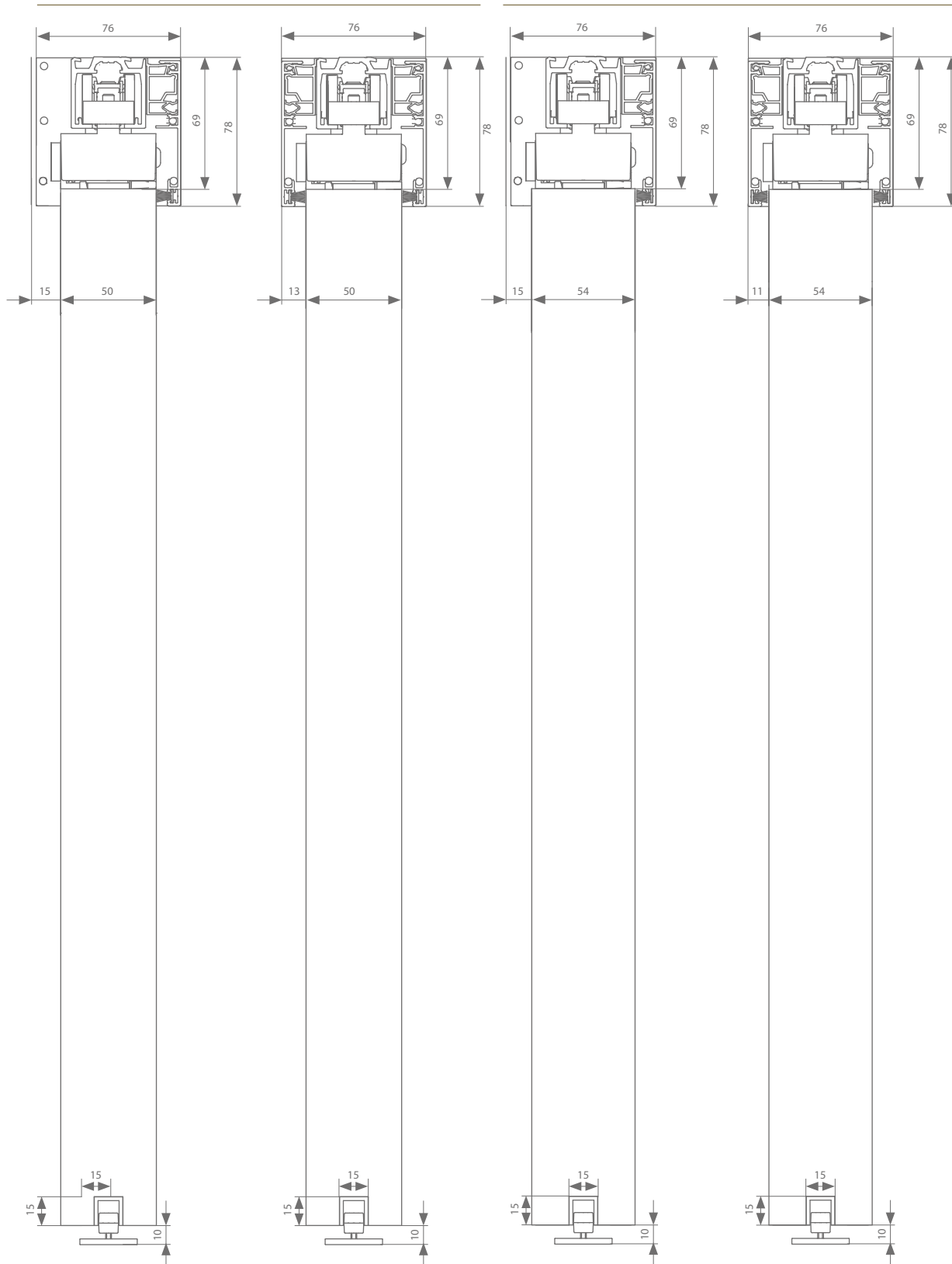

Regulación de altura: + - 4 mm

Perfiles

	Max. anchura de la puerta	Longitud			
Guía	500 mm	2000 mm	AAA.11000200.02	AAA.11000200.07	AAA.11000200.05
	750 mm	3000 mm	AAA.11000300.02	AAA.11000300.07	AAA.11000300.05
	1000 mm	4000 mm	AAA.11000400.02	AAA.11000400.07	AAA.11000400.05
	1500 mm	6000 mm	AAA.11000600.02	AAA.11000600.07	AAA.11000600.05
Módulo ESSI® (opción)		100 mm	AAA.11010010.02	AAA.11010010.07	AAA.11010010.05
Tapa	500 mm	2000 mm	AAA.12000200.02	AAA.12000200.07	AAA.12000200.05
	750 mm	3000 mm	AAA.12000300.02	AAA.12000300.07	AAA.12000300.05
	1000 mm	4000 mm	AAA.12000400.02	AAA.12000400.07	AAA.12000400.05
	1500 mm	6000 mm	AAA.12000600.02	AAA.12000600.07	AAA.12000600.05
+ clips anchos 1 por metro Tapa		100 mm		AAA.12020010.07	
		1000 mm		AAA.12020100.07	
Juego de tapas finales			AAA.92040000.02	AAA.92040000.07	AAA.92040000.05
Tira de corriente	500 mm	2000 mm	AAA.12010200.02	AAA.12010200.07	
	750 mm	3000 mm	AAA.12010300.02	AAA.12010300.07	
	1000 mm	4000 mm	AAA.12010400.02	AAA.12010400.07	
	1500 mm	6000 mm	AAA.12010600.02	AAA.12010600.07	
Perfil guía inferior	1000 mm	1000 mm	AAA.15000100.00		
	1250 mm	1250 mm	AAA.15000125.00		
	1500 mm	1500 mm	AAA.15000150.00		
	2000 mm	2000 mm	AAA.15000200.00		
	3000 mm	3000 mm	AAA.15000300.00		
	6000 mm	6000 mm	AAA.15000600.00		

Herrajes manuales

Suspensión transversal	Mín. anchura de la puerta	Mín. anchura de la puerta ESSI	Número de artículo
Simétrico	427 mm	518 mm	AAA.20001000.00
Cinta	Mín. número de metros longitud de la cinta = (8 x anchura de la puerta) + 200 mm (número de metros) x AK9.709.001		

Herrajes motorizados*

Suspensión transversal con motor		Mín. anchura de la puerta	Mín. anchura de la puerta ESSI	Número de artículo
Herraje	A-slide (máx. 60 kg por puerta)	542 mm	542 mm	AAA.20031000.00
Cinta	Mín. número de metros longitud de la cinta = (8 x anchura de la puerta) + 200 mm (número de metros) x AK9.709.001			
Mando a distancia	para 1 canal			AM3.100.104.61
	para 4 canales			AM3.100.104.64

* ver p.66 para más información

Cada kit de herrajes se suministra con todos los rodillos necesarios o softclose, suspensión, guía y tapones.

Dibujos técnicos

Fijación vista a pared 40 mm

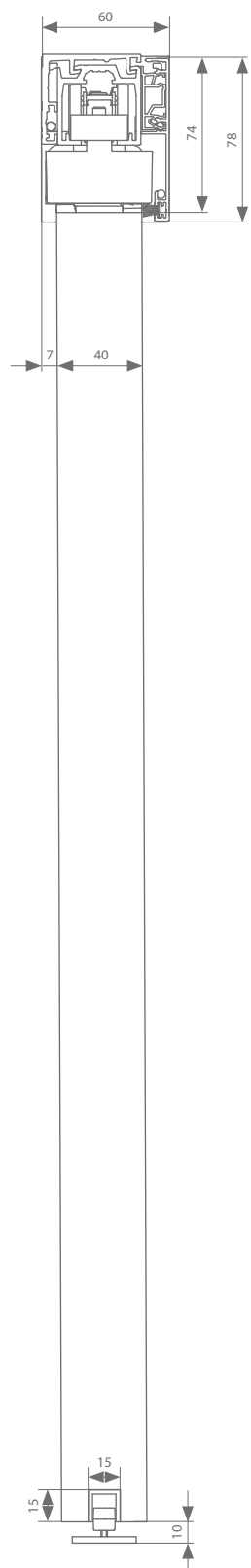

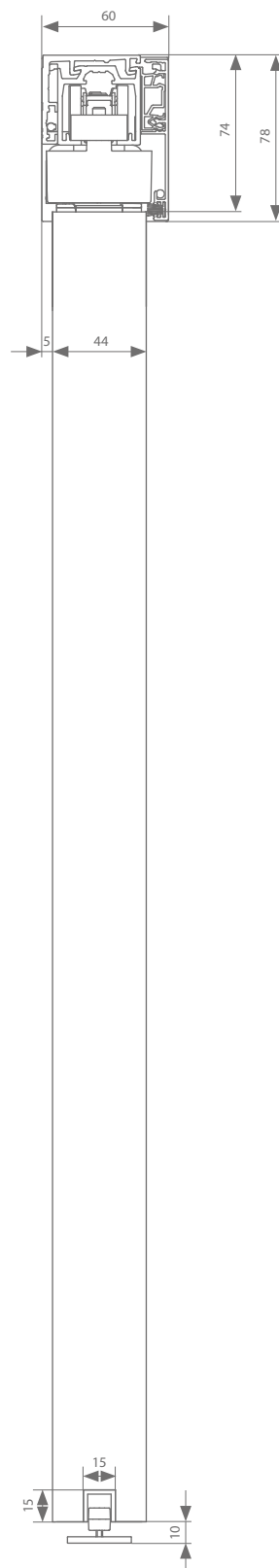

Regulación de altura: + - 4 mm

Fijación vista a pared 44 mm



Perfiles

	Max. anchura de la puerta	Longitud			
Guía	500 mm	2000 mm	AAA.11000200.02	AAA.11000200.07	AAA.11000200.05
	750 mm	3000 mm	AAA.11000300.02	AAA.11000300.07	AAA.11000300.05
	1000 mm	4000 mm	AAA.11000400.02	AAA.11000400.07	AAA.11000400.05
	1500 mm	6000 mm	AAA.11000600.02	AAA.11000600.07	AAA.11000600.05
Módulo ESSI® (opción)		100 mm	AAA.11010010.02	AAA.11010010.07	AAA.11010010.05
Perfil de pared	500 mm	2000 mm	AAA.13000200.02	AAA.13000200.07	AAA.13000200.05
	750 mm	3000 mm	AAA.13000300.02	AAA.13000300.07	AAA.13000300.05
	1000 mm	4000 mm	AAA.13000400.02	AAA.13000400.07	AAA.13000400.05
	1500 mm	6000 mm	AAA.13000600.02	AAA.13000600.07	AAA.13000600.05
+ kit de montaje	1 por 3 metros	100 mm		AAA.13010000.07	
Tapa	500 mm	2000 mm	AAA.12000200.02	AAA.12000200.07	AAA.12000200.05
	750 mm	3000 mm	AAA.12000300.02	AAA.12000300.07	AAA.12000300.05
	1000 mm	4000 mm	AAA.12000400.02	AAA.12000400.07	AAA.12000400.05
	1500 mm	6000 mm	AAA.12000600.02	AAA.12000600.07	AAA.12000600.05
+ clips estrechos 1 por metro tapa		100 mm		AAA.12010010.07	
Juego de tapas finales			AAA.92000000.02	AAA.92000000.07	AAA.92000000.05
Tira de corriente	500 mm	2000 mm	AAA.12010200.02	AAA.12010200.07	
	750 mm	3000 mm	AAA.12010300.02	AAA.12010300.07	
	1000 mm	4000 mm	AAA.12010400.02	AAA.12010400.07	
	1500 mm	6000 mm	AAA.12010600.02	AAA.12010600.07	
Perfil guía inferior	1000 mm	1000 mm	AAA.15000100.00		
	1250 mm	1250 mm	AAA.15000125.00		
	1500 mm	1500 mm	AAA.15000150.00		
	2000 mm	2000 mm	AAA.15000200.00		
	3000 mm	3000 mm	AAA.15000300.00		
	6000 mm	6000 mm	AAA.15000600.00		

Herrajes manuales

Suspensión transversal	Mín. anchura de la puerta	Mín. anchura de la puerta ESSI	Número de artículo
Simétrico	427 mm	518 mm	AAA.20001000.00
Cinta	Mín. número de metros longitud de la cinta = (8 x anchura de la puerta) + 200 mm (número de metros) x AK9.709.001		

Herrajes motorizados*

Suspensión transversal con motor	Mín. anchura de la puerta	Mín. anchura de la puerta ESSI	Número de artículo	
Herraje	A-slide** (máx. 60 kg por puerta)	542 mm	542 mm	AAA.20031000.00
Cinta	Mín. número de metros longitud de la cinta = (8 x anchura de la puerta) + 200 mm (número de metros) x AK9.709.001			
Mando a distancia	para 1 canal		AM3.100.104.61	
	para 4 canales		AM3.100.104.64	

* ver p.66 para más información
** No combinable con perfil de cubierta y tapas finales

Cada kit de herrajes se suministra con todos los rodillos necesarios o softclosen, suspensión, guía y tapones.

Dibujos técnicos

Fijación vista a pared 50 mm

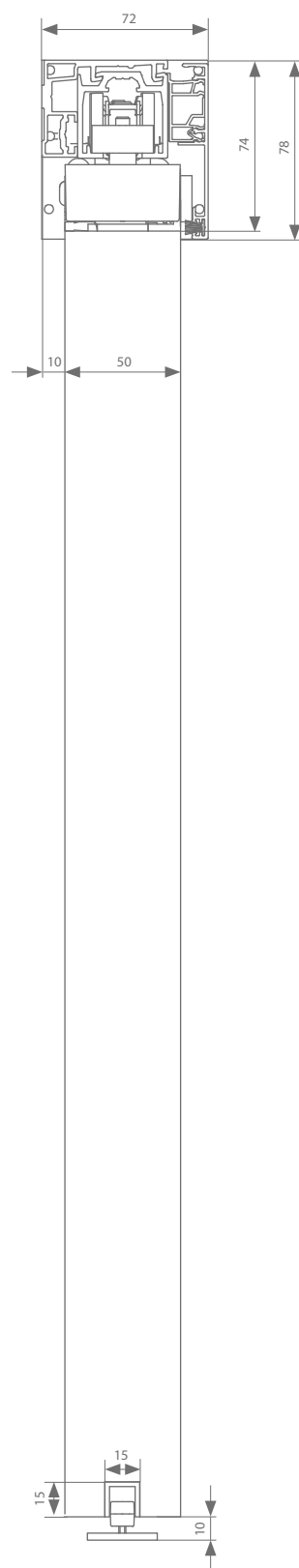

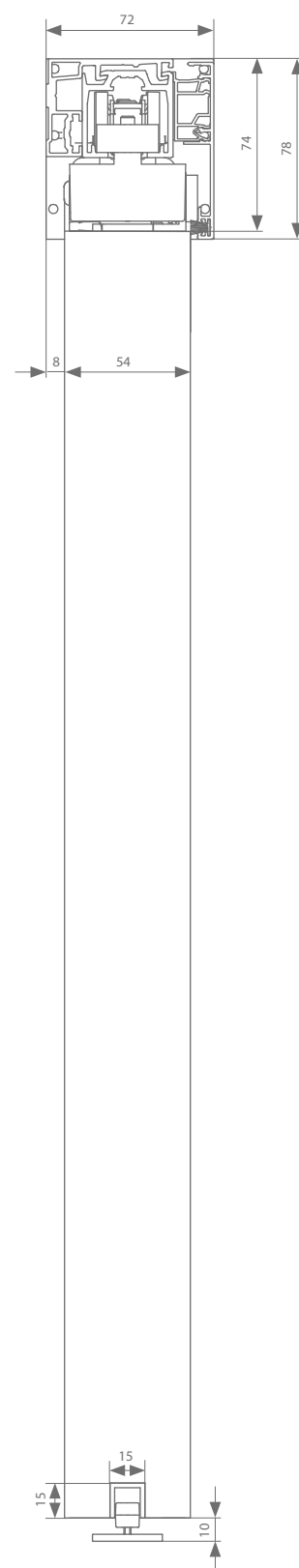

Fijación vista a pared 54 mm



Regulación de altura: + - 4 mm

Perfiles

	Max. anchura de la puerta	Longitud			
Guía	500 mm	2000 mm	AAA.11000200.02	AAA.11000200.07	AAA.11000200.05
	750 mm	3000 mm	AAA.11000300.02	AAA.11000300.07	AAA.11000300.05
	1000 mm	4000 mm	AAA.11000400.02	AAA.11000400.07	AAA.11000400.05
	1500 mm	6000 mm	AAA.11000600.02	AAA.11000600.07	AAA.11000600.05
Módulo ESSI® (opción)		100 mm	AAA.11010010.02	AAA.11010010.07	AAA.11010010.05
Perfil de pared	500 mm	2000 mm	AAA.13100200.02	AAA.13100200.07	AAA.13100200.05
	750 mm	3000 mm	AAA.13100300.02	AAA.13100300.07	AAA.13100300.05
	1000 mm	4000 mm	AAA.13100400.02	AAA.13100400.07	AAA.13100400.05
	1500 mm	6000 mm	AAA.13100600.02	AAA.13100600.07	AAA.13100600.05
+ kit de montaje			AAA.13010000.07		
Tapa	500 mm	2000 mm	AAA.12000200.02	AAA.12000200.07	AAA.12000200.05
	750 mm	3000 mm	AAA.12000300.02	AAA.12000300.07	AAA.12000300.05
	1000 mm	4000 mm	AAA.12000400.02	AAA.12000400.07	AAA.12000400.05
	1500 mm	6000 mm	AAA.12000600.02	AAA.12000600.07	AAA.12000600.05
+ clips anchos		100 mm	AAA.12020010.07		
1 por metro tapa		1000 mm	AAA.12020100.07		
Juego de tapas finales			AAA.92030000.02	AAA.92030000.07	AAA.92030000.05
Tira de corriente	500 mm	2000 mm	AAA.12010200.02	AAA.12010200.07	
	750 mm	3000 mm	AAA.12010300.02	AAA.12010300.07	
	1000 mm	4000 mm	AAA.12010400.02	AAA.12010400.07	
	1500 mm	6000 mm	AAA.12010600.02	AAA.12010600.07	
Perfil guía inferior	1000 mm	1000 mm	AAA.15000100.00		
	1250 mm	1250 mm	AAA.15000125.00		
	1500 mm	1500 mm	AAA.15000150.00		
	2000 mm	2000 mm	AAA.15000200.00		
	3000 mm	3000 mm	AAA.15000300.00		
	6000 mm	6000 mm	AAA.15000600.00		

Herrajes manuales

Suspensión transversal	Mín. anchura de la puerta	Mín. anchura de la puerta ESSI	Número de artículo
Simétrico	427 mm	518 mm	AAA.20001000.00
Cinta	Mín. número de metros longitud de la cinta = (8 x anchura de la puerta) + 200 mm (número de metros) x AK9.709.001		

Herrajes motorizados*

Suspensión transversal con motor		Mín. anchura de la puerta	Mín. anchura de la puerta ESSI	Número de artículo
Herraje	A-slide (máx. 60 kg por puerta)	542 mm	542 mm	AAA.20031000.00
Cinta	Mín. número de metros longitud de la cinta = (8 x anchura de la puerta) + 200 mm (número de metros) x AK9.709.001			
Mando a distancia	para 1 canal			AM3.100.104.61
	para 4 canales			AM3.100.104.64

* ver p.66 para más información

Cada kit de herrajes se suministra con todos los rodillos necesarios o softclose, suspensión, guía y tapones.

Dibujos técnicos

Fijación vista a pared 40 mm

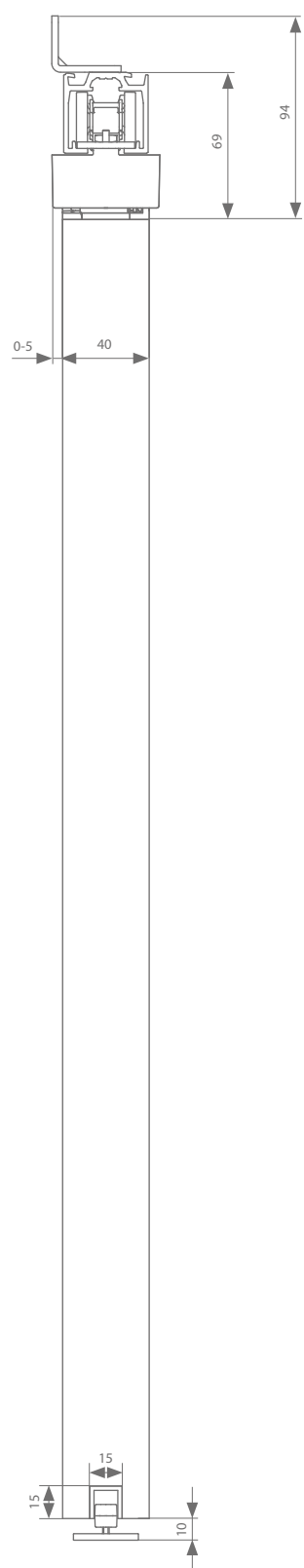

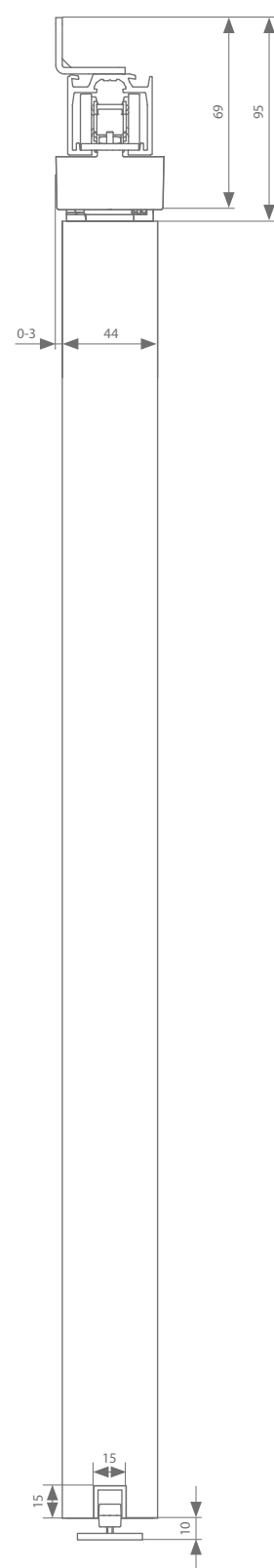

Regulación de altura: + - 4 mm

Fijación vista a pared 44 mm



Perfiles

	Max. anchura de la puerta	Longitud			
Guía	500 mm	2000 mm	AAA.11000200.02	AAA.11000200.07	AAA.11000200.05
	750 mm	3000 mm	AAA.11000300.02	AAA.11000300.07	AAA.11000300.05
	1000 mm	4000 mm	AAA.11000400.02	AAA.11000400.07	AAA.11000400.05
	1500 mm	6000 mm	AAA.11000600.02	AAA.11000600.07	AAA.11000600.05
Módulo ESSI® (opción)		100 mm	AAA.11010010.02	AAA.11010010.07	AAA.11010010.05
Soporte de pared		necesario cada 500 mm	AAA.01000000.01		
Perfil guía inferior	1000 mm	1000 mm	AAA.15000100.00		
	1250 mm	1250 mm	AAA.15000125.00		
	1500 mm	1500 mm	AAA.15000150.00		
	2000 mm	2000 mm	AAA.15000200.00		
	3000 mm	3000 mm	AAA.15000300.00		
	6000 mm	6000 mm	AAA.15000600.00		

Herrajes manuales

Suspensión transversal	Mín. anchura de la puerta	Mín. anchura de la puerta ESSI	Número de artículo
Simétrico	427 mm	518 mm	AAA.20001000.00
Cinta	Mín. número de metros longitud de la cinta = (8 x anchura de la puerta) + 200 mm (número de metros) x AK9.709.001		

Herrajes motorizados*

Suspensión transversal con motor	Mín. anchura de la puerta	Mín. anchura de la puerta ESSI	Número de artículo	
Herraje	A-slide (máx. 60 kg por puerta)	542 mm	542 mm	AAA.20031000.00
Cinta	Mín. número de metros longitud de la cinta = (8 x anchura de la puerta) + 200 mm (número de metros) x AK9.709.001			
Mando a distancia	para 1 canal			AM3.100.104.61
	para 4 canales			AM3.100.104.64

* ver p.66 para más información

Cada kit de herrajes se suministra con todos los rodillos necesarios o softclose, suspensión, guía y tapones.

Dibujos técnicos

Fijación vista a pared 50 mm

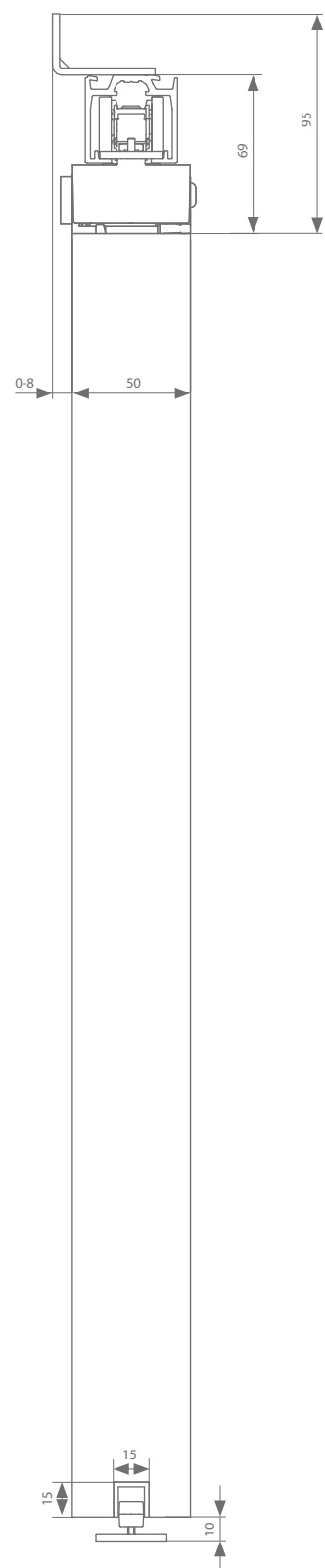

Fijación vista a pared 54 mm

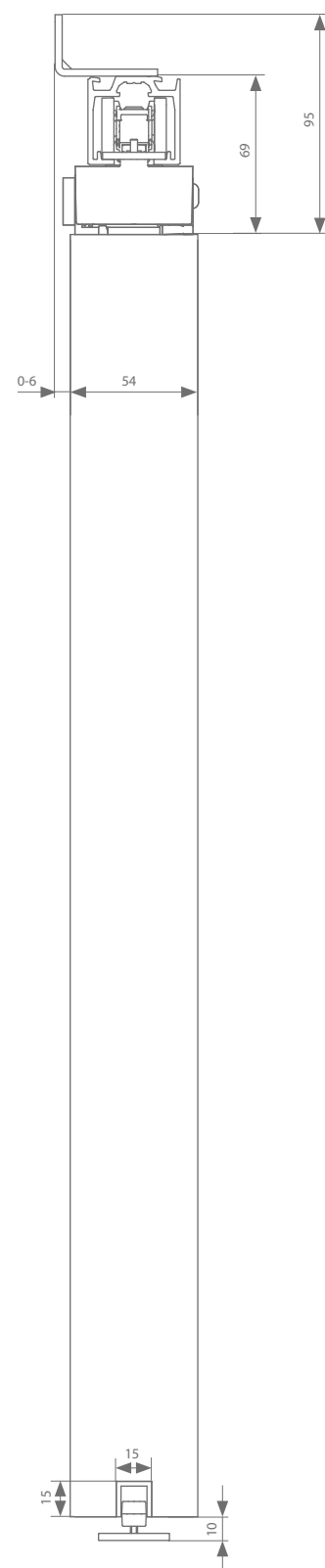

Regulación de altura: + - 4 mm

Perfiles

	Max. anchura de la puerta	Longitud			
Guía	500 mm	2000 mm	AAA.11000200.02	AAA.11000200.07	AAA.11000200.05
	750 mm	3000 mm	AAA.11000300.02	AAA.11000300.07	AAA.11000300.05
	1000 mm	4000 mm	AAA.11000400.02	AAA.11000400.07	AAA.11000400.05
	1500 mm	6000 mm	AAA.11000600.02	AAA.11000600.07	AAA.11000600.05
Módulo ESSI® (opción)		100 mm	AAA.11010010.02	AAA.11010010.07	AAA.11010010.05
Soporte de pared		necesario cada 500 mm	AAA.01100000.01		
Perfil guía inferior	1000 mm	1000 mm	AAA.15000100.00		
	1250 mm	1250 mm	AAA.15000125.00		
	1500 mm	1500 mm	AAA.15000150.00		
	2000 mm	2000 mm	AAA.15000200.00		
	3000 mm	3000 mm	AAA.15000300.00		
	6000 mm	6000 mm	AAA.15000600.00		

Herrajes manuales

Suspensión transversal	Mín. anchura de la puerta	Mín. anchura de la puerta ESSI	Número de artículo
Simétrico	427 mm	518 mm	AAA.20001000.00
Cinta	Mín. número de metros longitud de la cinta = (8 x anchura de la puerta) + 200 mm (número de metros) x AK9.709.001		

Herrajes motorizados*

Suspensión transversal con motor		Mín. anchura de la puerta	Mín. anchura de la puerta ESSI	Número de artículo
Herraje	A-slide (máx. 60 kg por puerta)	542 mm	542 mm	AAA.20031000.00
Cinta	Mín. número de metros longitud de la cinta = (8 x anchura de la puerta) + 200 mm (número de metros) x AK9.709.001			
Mando a distancia	para 1 canal			AM3.100.104.61
	para 4 canales			AM3.100.104.64

* ver p.66 para más información

Cada kit de herrajes se suministra con todos los rodillos necesarios o softclose, suspensión, guía y tapones.

Dibujos técnicos

Fijación vista a pared 40 mm

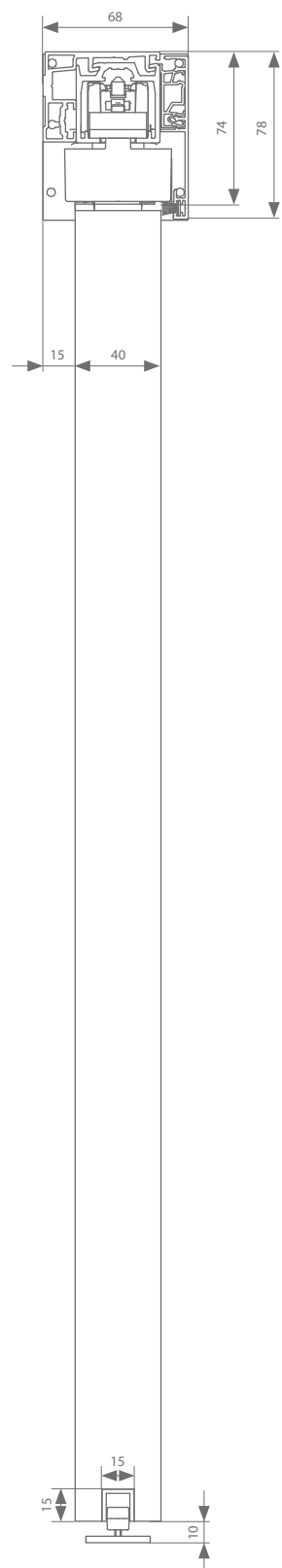

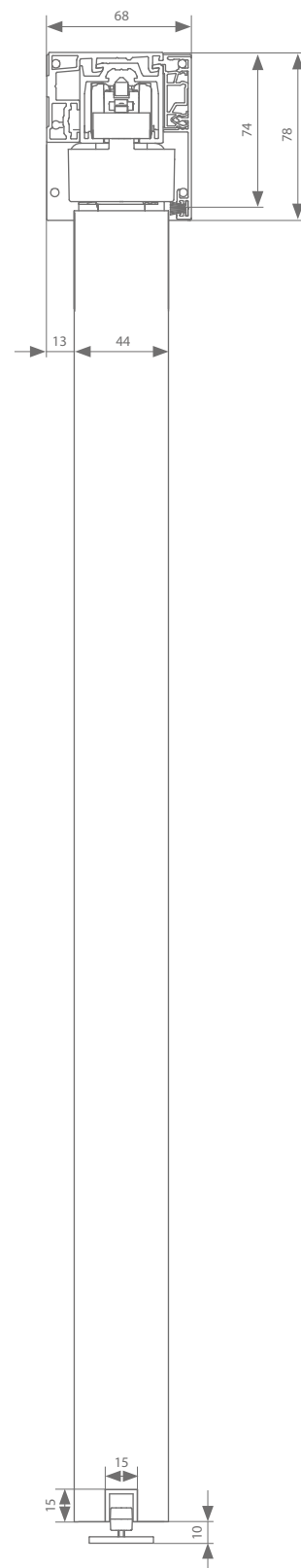

Regulación de altura: + - 4 mm

Fijación vista a pared 44 mm



Perfiles

	Max. anchura de la puerta	Longitud			
Guía	500 mm	2000 mm	AAA.11000200.02	AAA.11000200.07	AAA.11000200.05
	750 mm	3000 mm	AAA.11000300.02	AAA.11000300.07	AAA.11000300.05
	1000 mm	4000 mm	AAA.11000400.02	AAA.11000400.07	AAA.11000400.05
	1500 mm	6000 mm	AAA.11000600.02	AAA.11000600.07	AAA.11000600.05
Módulo ESSI® (opción)		100 mm	AAA.11010010.02	AAA.11010010.07	AAA.11010010.05
Perfil de pared	500 mm	2000 mm	AAA.13100200.02	AAA.13100200.07	AAA.13100200.05
	750 mm	3000 mm	AAA.13100300.02	AAA.13100300.07	AAA.13100300.05
	1000 mm	4000 mm	AAA.13100400.02	AAA.13100400.07	AAA.13100400.05
	1500 mm	6000 mm	AAA.13100600.02	AAA.13100600.07	AAA.13100600.05
+ kit de montaje	1 por 3 metros	100 mm		AAA.13010000.07	
Tapa	500 mm	2000 mm	AAA.12000200.02	AAA.12000200.07	AAA.12000200.05
	750 mm	3000 mm	AAA.12000300.02	AAA.12000300.07	AAA.12000300.05
	1000 mm	4000 mm	AAA.12000400.02	AAA.12000400.07	AAA.12000400.05
	1500 mm	6000 mm	AAA.12000600.02	AAA.12000600.07	AAA.12000600.05
+ clips estrechos 1 por metro tapa		100 mm		AAA.12010010.07	
Juego de tapas finales			AAA.92010000.02	AAA.92010000.07	AAA.92010000.05
Tira de corriente	500 mm	2000 mm	AAA.12010200.02	AAA.12010200.07	
	750 mm	3000 mm	AAA.12010300.02	AAA.12010300.07	
	1000 mm	4000 mm	AAA.12010400.02	AAA.12010400.07	
	1500 mm	6000 mm	AAA.12010600.02	AAA.12010600.07	
Perfil guía inferior	1000 mm	1000 mm	AAA.15000100.00		
	1250 mm	1250 mm	AAA.15000125.00		
	1500 mm	1500 mm	AAA.15000150.00		
	2000 mm	2000 mm	AAA.15000200.00		
	3000 mm	3000 mm	AAA.15000300.00		
	6000 mm	6000 mm	AAA.15000600.00		

Herrajes manuales

Suspensión transversal	Mín. anchura de la puerta	Mín. anchura de la puerta ESSI	Número de artículo
Simétrico	427 mm	518 mm	AAA.20001000.00
Cinta	Mín. número de metros longitud de la cinta = (8 x anchura de la puerta) + 200 mm (número de metros) x AK9.709.001		

Herrajes motorizados*

Suspensión transversal con motor		Mín. anchura de la puerta	Mín. anchura de la puerta ESSI	Número de artículo
Herraje	A-slide** (máx. 60 kg por puerta)	542 mm	542 mm	AAA.20031000.00
Cinta	Mín. número de metros longitud de la cinta = (8 x anchura de la puerta) + 200 mm (número de metros) x AK9.709.001			
Mando a distancia	para 1 canal			AM3.100.104.61
	para 4 canales			AM3.100.104.64

* ver p.66 para más información
** Para tapas y clips a juego, véase p. 43.

Cada kit de herrajes se suministra con todos los rodillos necesarios o softclosen, suspensión, guía y tapones.

Dibujos técnicos

Fijación vista a pared 40 mm

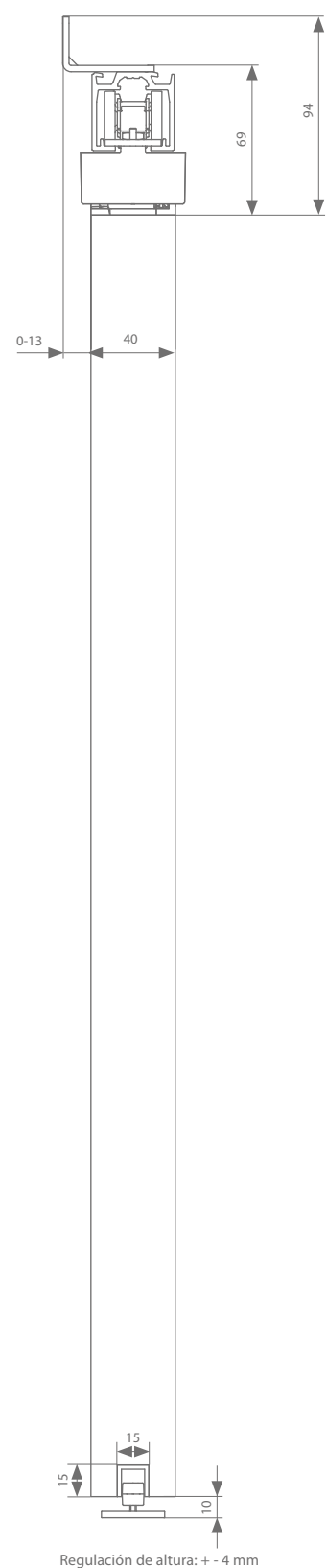

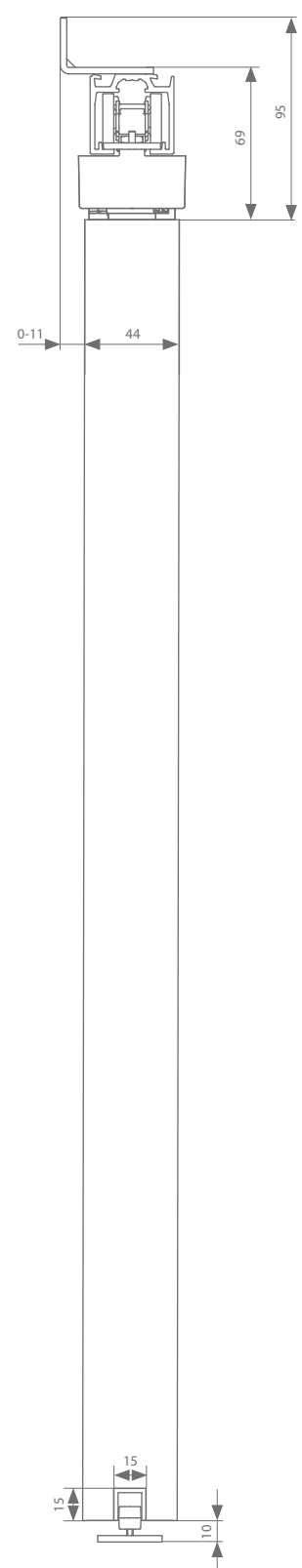

Fijación vista a pared 44 mm



Regulación de altura: + - 4 mm

Perfiles

	Max. anchura de la puerta	Longitud			
Guía	500 mm	2000 mm	AAA.11000200.02	AAA.11000200.07	AAA.11000200.05
	750 mm	3000 mm	AAA.11000300.02	AAA.11000300.07	AAA.11000300.05
	1000 mm	4000 mm	AAA.11000400.02	AAA.11000400.07	AAA.11000400.05
	1500 mm	6000 mm	AAA.11000600.02	AAA.11000600.07	AAA.11000600.05
Módulo ESSI® (opción)		100 mm	AAA.11010010.02	AAA.11010010.07	AAA.11010010.05
Soporte de pared		necesario cada 500 mm	AAA.01100000.01		
Perfil guía inferior	1000 mm	1000 mm	AAA.15000100.00		
	1250 mm	1250 mm	AAA.15000125.00		
	1500 mm	1500 mm	AAA.15000150.00		
	2000 mm	2000 mm	AAA.15000200.00		
	3000 mm	3000 mm	AAA.15000300.00		
	6000 mm	6000 mm	AAA.15000600.00		

Herrajes manuales

Suspensión transversal	Mín. anchura de la puerta	Mín. anchura de la puerta ESSI	Número de artículo
Simétrico	427 mm	518 mm	AAA.20001000.00
Cinta	Mín. número de metros longitud de la cinta = (8 x anchura de la puerta) + 200 mm (número de metros) x AK9.709.001		

Herrajes motorizados*

Suspensión transversal con motor		Mín. anchura de la puerta	Mín. anchura de la puerta ESSI	Número de artículo
Herraje	A-slide (máx. 60 kg por puerta)	542 mm	542 mm	AAA.20031000.00
Cinta	Mín. número de metros longitud de la cinta = (8 x anchura de la puerta) + 200 mm (número de metros) x AK9.709.001			
Mando a distancia	para 1 canal			AM3.100.104.61
	para 4 canales			AM3.100.104.64





* ver p.66 para más información

Cada kit de herrajes se suministra con todos los rodillos necesarios o softclosen, suspensión, guía y tapones.

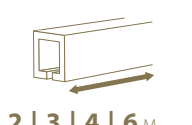

Xperta 100 kg **TELESCÓPICO**

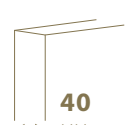
Este sistema silencioso está disponible en 2 versiones, una con correa dentada y otra con sistema de arrastre. En la versión con correa, todas las puertas se mueven simultáneamente, de modo que alcanzan su punto final al mismo tiempo. En la 2ª versión, los portadores ponen en movimiento un panel tras otro.

LONGITUD DEL PERFIL	MONTAJE	ESPEJOR DE LA PUERTA	PESO DE LA PUERTA
 <p>2 3 4 6 M</p>		 <p>40 MM</p>	 <p>MAX. 100 KG</p>



aluminio anodizado

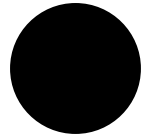

lacado texturado negro
RAL 9005



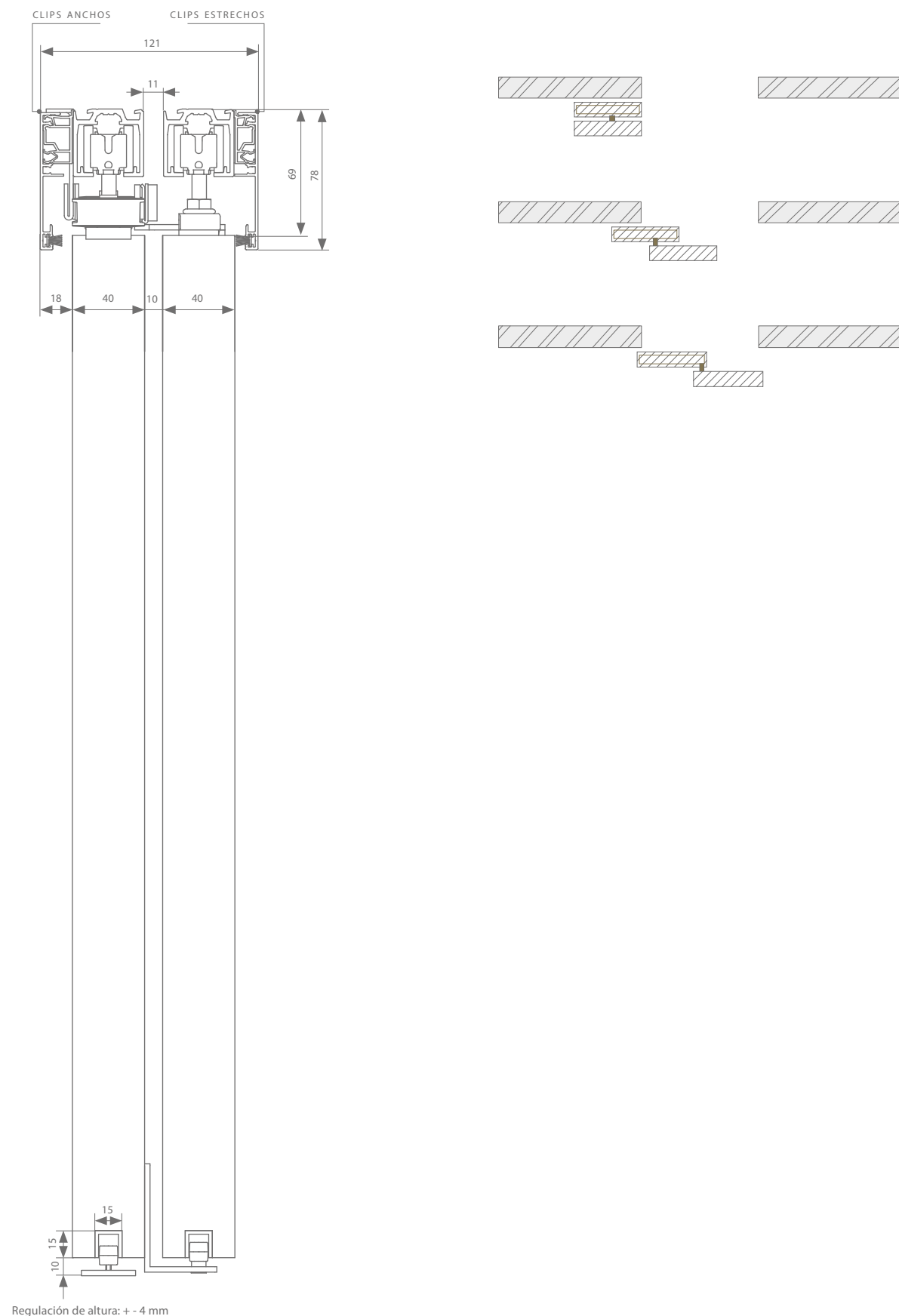

lacado blanco texturado
RAL 9016

Dibujos técnicos



Regulación de altura: + - 4 mm

Perfiles

	Max. anchura de la puerta	Longitud			
2 x Guía	667 mm	2000 mm	AAA.11000200.02	AAA.11000200.07	AAA.11000200.05
	1000 mm	3000 mm	AAA.11000300.02	AAA.11000300.07	AAA.11000300.05
	1334 mm	4000 mm	AAA.11000400.02	AAA.11000400.07	AAA.11000400.05
	2000 mm	6000 mm	AAA.11000600.02	AAA.11000600.07	AAA.11000600.05
2 x Módulo ESSI® (opción)		100 mm	AAA.11010010.02	AAA.11010010.07	AAA.11010010.05
2 x Tapa	667 mm	2000 mm	AAA.12000200.02	AAA.12000200.07	AAA.12000200.05
	1000 mm	3000 mm	AAA.12000300.02	AAA.12000300.07	AAA.12000300.05
	1334 mm	4000 mm	AAA.12000400.02	AAA.12000400.07	AAA.12000400.05
	2000 mm	6000 mm	AAA.12000600.02	AAA.12000600.07	AAA.12000600.05
+ clips estrechos 1 por metro tapa		100 mm		AAA.12010010.07	
+ clips anchos 1 por metro tapa		100 mm		AAA.12020010.07	AAA.12020100.07
2 x tira de corriente	667 mm	2000 mm	AAA.12010200.02	AAA.12010200.07	
	1000 mm	3000 mm	AAA.12010300.02	AAA.12010300.07	
	1334 mm	4000 mm	AAA.12010400.02	AAA.12010400.07	
	2000 mm	6000 mm	AAA.12010600.02	AAA.12010600.07	
2 x perfil guía inferior	1000 mm	1000 mm	AAA.15000100.00		
	1250 mm	1250 mm	AAA.15000125.00		
	1500 mm	1500 mm	AAA.15000150.00		
	2000 mm	2000 mm	AAA.15000200.00		
	3000 mm	3000 mm	AAA.15000300.00		
	6000 mm	6000 mm	AAA.15000600.00		

Herrajes manuales

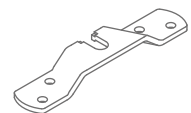

Suspensión transversal		Mín. anchura de la puerta	Mín. anchura de la puerta ESSI	Número de artículo
2 x telescópico	1 x necesario	426 mm	472 mm	AAA.20003000.00
Cinta		Mín. número de metros longitud de la cinta = (2 x anchura de la puerta) + 400 mm		(número de metros) x AK9.709.001

Herrajes motorizados*

Suspensión transversal con motor		Mín. anchura de la puerta	Mín. anchura de la puerta ESSI	Número de artículo
Herraje	A-slide** (máx. 60 kg por puerta)	742 mm	805 mm	AAA.20033000.00
Cinta		Mín. número de metros longitud de la cinta = (8 x anchura de la puerta) + 600 mm		(número de metros) x AK9.709.001
Mando a distancia	para 1 canal			AM3.100.104.61
	para 4 canales			AM3.100.104.64

* ver p.66 para más información
** No combinable con perfil de cubierta y tapas finales

Cada kit de herrajes se suministra con todos los rodillos necesarios o softclose, suspensión, guía y tapones.

Dibujos técnicos

Fijación vista a techo paralelo 1

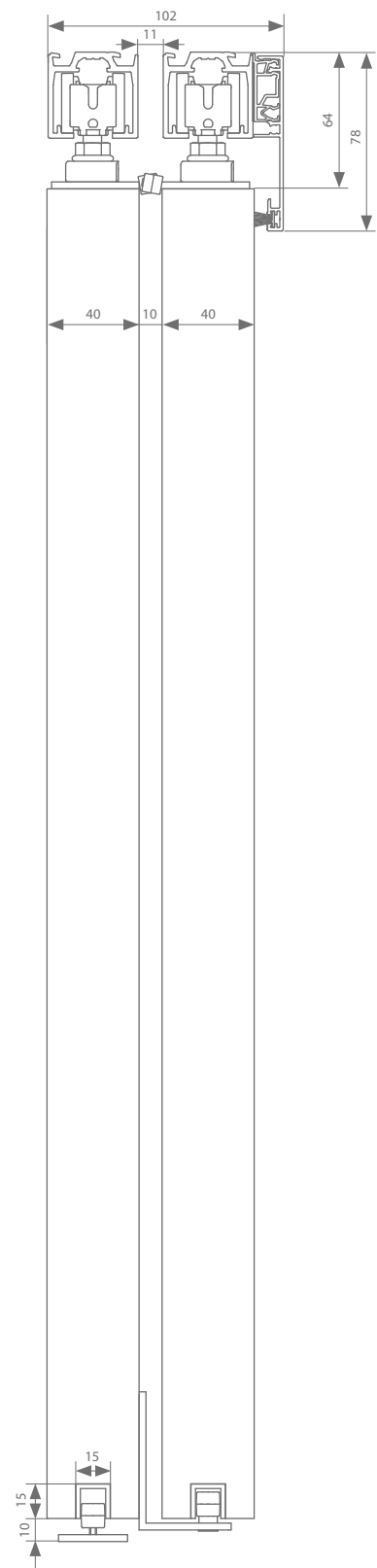

Fijación vista a techo paralelo 2

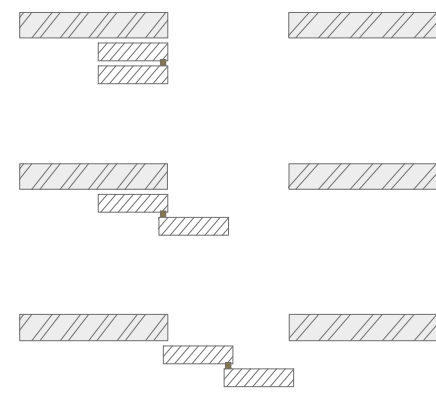
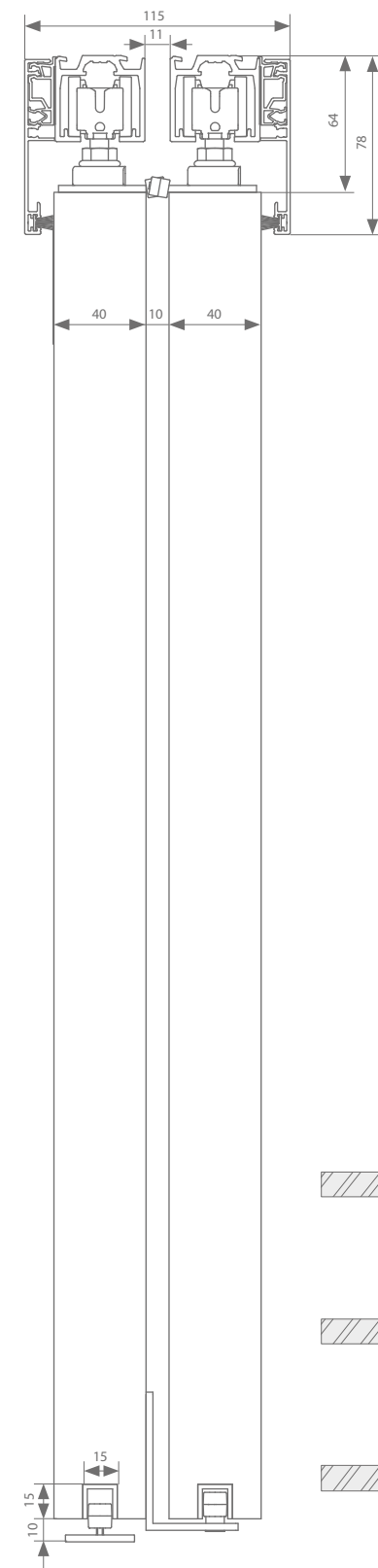

Regulación de altura: + - 4 mm

Perfiles

	Max. anchura de la puerta	Longitud			
2 x Guía	667 mm	2000 mm	AAA.11000200.02	AAA.11000200.07	AAA.11000200.05
	1000 mm	3000 mm	AAA.11000300.02	AAA.11000300.07	AAA.11000300.05
	1334 mm	4000 mm	AAA.11000400.02	AAA.11000400.07	AAA.11000400.05
	2000 mm	6000 mm	AAA.11000600.02	AAA.11000600.07	AAA.11000600.05
2 x Módulo ESSI® (opción)		100 mm	AAA.11010010.02	AAA.11010010.07	AAA.11010010.05
2 x Tapa	667 mm	2000 mm	AAA.12000200.02	AAA.12000200.07	AAA.12000200.05
	1000 mm	3000 mm	AAA.12000300.02	AAA.12000300.07	AAA.12000300.05
	1334 mm	4000 mm	AAA.12000400.02	AAA.12000400.07	AAA.12000400.05
	2000 mm	6000 mm	AAA.12000600.02	AAA.12000600.07	AAA.12000600.05
+ clips estrechos 1 por metro tapa		100 mm		AAA.12010010.07	
2 x tira de corriente	667 mm	2000 mm	AAA.12010200.02	AAA.12010200.07	
	1000 mm	3000 mm	AAA.12010300.02	AAA.12010300.07	
	1334 mm	4000 mm	AAA.12010400.02	AAA.12010400.07	
	2000 mm	6000 mm	AAA.12010600.02	AAA.12010600.07	
2 x perfil guía inferior	1000 mm	1000 mm	AAA.15000100.00		
	1250 mm	1250 mm	AAA.15000125.00		
	1500 mm	1500 mm	AAA.15000150.00		
	2000 mm	2000 mm	AAA.15000200.00		
	3000 mm	3000 mm	AAA.15000300.00		
	6000 mm	6000 mm	AAA.15000600.00		

Herrajes manuales

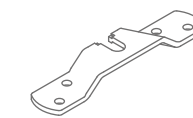

Suspensión transversal		Mín. anchura de la puerta	Mín. anchura de la puerta ESSI	Número de artículo
Con 2 topes	2 x necesario	330 mm	424 mm	AAA.20000000.00
Con freno suave de doble acción	2 x necesario	661 mm	755 mm	AAA.20020000.00
+ 2 x paralelo	1 x necesario			AAA.20002000.00

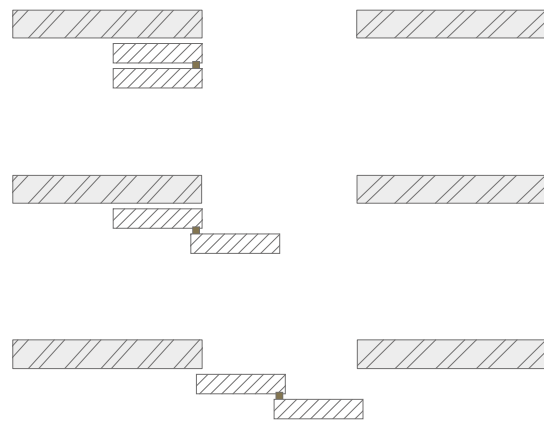
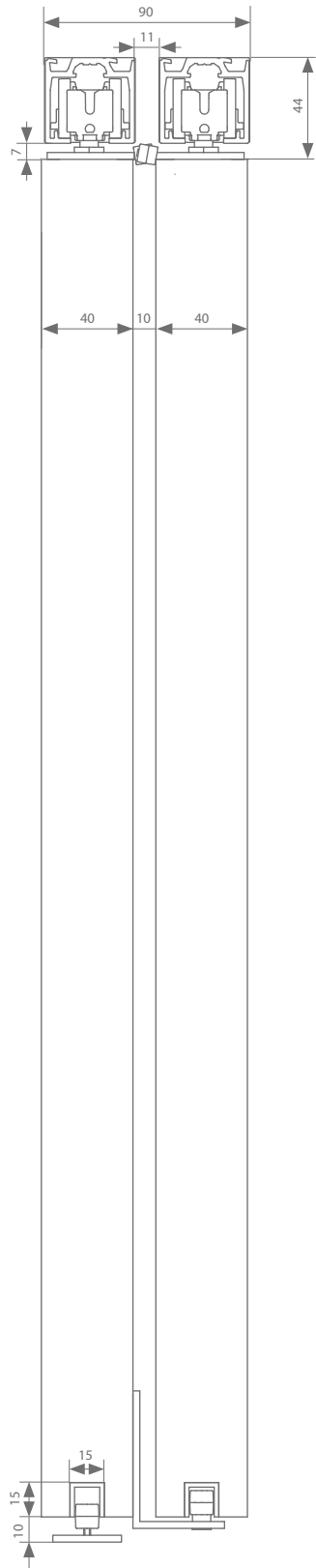

Cada kit de herrajes se suministra con todos los rodillos necesarios o softclosen, suspensión, guía y tapones.

Dibujos técnicos



Regulación de altura: + 0 / -5 mm

Perfiles

	Max. anchura de la puerta	Longitud			
2 x Guía	667 mm	2000 mm	AAA.11000200.02	AAA.11000200.07	AAA.11000200.05
	1000 mm	3000 mm	AAA.11000300.02	AAA.11000300.07	AAA.11000300.05
	1334 mm	4000 mm	AAA.11000400.02	AAA.11000400.07	AAA.11000400.05
	2000 mm	6000 mm	AAA.11000600.02	AAA.11000600.07	AAA.11000600.05
2 x Módulo ESSI® (opción)		100 mm	AAA.11010010.02	AAA.11010010.07	AAA.11010010.05
2 x perfil guía inferior	1000 mm	1000 mm	AAA.15000100.00		
	1250 mm	1250 mm	AAA.15000125.00		
	1500 mm	1500 mm	AAA.15000150.00		
	2000 mm	2000 mm	AAA.15000200.00		
	3000 mm	3000 mm	AAA.15000300.00		
	6000 mm	6000 mm	AAA.15000600.00		

Herrajes manuales

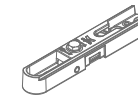
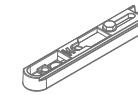

Suspensión transversal		Mín. anchura de la puerta	Mín. anchura de la puerta ESSI	Número de artículo	
Manual-Fix	Con 2 topes	2 x necesario	345 mm	446 mm	AAA.20100000.00
	Freno suave de doble acción	2 x necesario	672 mm	772 mm	AAA.20120000.00
Auto-Fix	Con 2 topes	2 x necesario	345 mm	446 mm	AAA.20200000.00
	Freno suave de doble acción	2 x necesario	672 mm	772 mm	AAA.20220000.00
+ 2 x paralelo		1 x necesario			AAA.20002000.00

Cada kit de herrajes se suministra con todos los rodillos necesarios o softclosen, suspensión, guía y tapones.

Dibujos técnicos

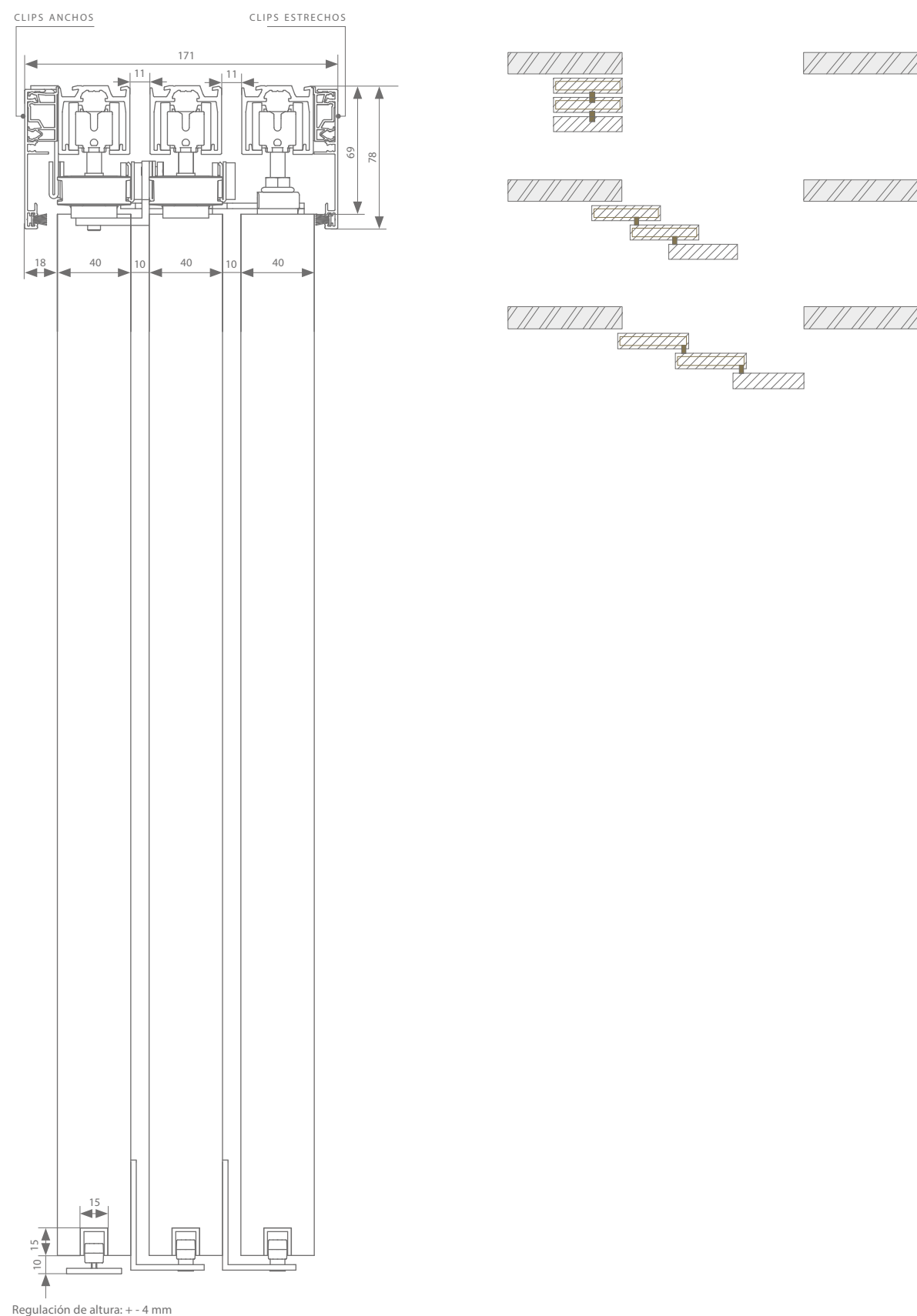

Perfiles

	Max. anchura de la puerta	Longitud			
3 x Guía	500 mm	2000 mm	AAA.11000200.02	AAA.11000200.07	AAA.11000200.05
	750 mm	3000 mm	AAA.11000300.02	AAA.11000300.07	AAA.11000300.05
	1000 mm	4000 mm	AAA.11000400.02	AAA.11000400.07	AAA.11000400.05
	1500 mm	6000 mm	AAA.11000600.02	AAA.11000600.07	AAA.11000600.05
3 x Módulo ESSI® (opción)		100 mm	AAA.11010010.02	AAA.11010010.07	AAA.11010010.05
2 x Tapa	500 mm	2000 mm	AAA.12000200.02	AAA.12000200.07	AAA.12000200.05
	750 mm	3000 mm	AAA.12000300.02	AAA.12000300.07	AAA.12000300.05
	1000 mm	4000 mm	AAA.12000400.02	AAA.12000400.07	AAA.12000400.05
	1500 mm	6000 mm	AAA.12000600.02	AAA.12000600.07	AAA.12000600.05
+ clips estrechos 1 por metro tapa		100 mm		AAA.12010010.07	
+ clips anchos 1 por metro tapa		100 mm / 1000 mm		AAA.12020010.07 / AAA.12020100.07	
2 x tira de corriente	500 mm	2000 mm	AAA.12010200.02	AAA.12010200.07	
	750 mm	3000 mm	AAA.12010300.02	AAA.12010300.07	
	1000 mm	4000 mm	AAA.12010400.02	AAA.12010400.07	
	1500 mm	6000 mm	AAA.12010600.02	AAA.12010600.07	
3 x perfil guía inferior	1000 mm	1000 mm	AAA.15000100.00		
	1250 mm	1250 mm	AAA.15000125.00		
	1500 mm	1500 mm	AAA.15000150.00		
	2000 mm	2000 mm	AAA.15000200.00		
	3000 mm	3000 mm	AAA.15000300.00		
	6000 mm	6000 mm	AAA.15000600.00		

Herrajes manuales

Suspensión transversal		Mín. anchura de la puerta	Mín. anchura de la puerta ESSI	Número de artículo	
	3 x telescópico	1 x necesario	426 mm	472 mm	AAA.20005000.00
	Cinta		Mín. número de metros longitud de la cinta = (4 x anchura de la puerta) + 400 mm		(número de metros) x AK9.709.001

Herrajes motorizados*

Suspensión transversal con motor		Mín. anchura de la puerta	Mín. anchura de la puerta ESSI	Número de artículo
Herraje	A-slide** (máx. 40 kg por puerta, 1 x necesario)	742 mm	805 mm	AAA.20033000.00
Cinta		Mín. número de metros longitud de la cinta = (12 x anchura de la puerta) + 600 mm		(número de metros) x AK9.709.001
Mando a distancia	para 1 canal			AM3.100.104.61
	para 4 canales			AM3.100.104.64

* ver p.66 para más información
** No combinable con perfil de cubierta y tapas finales

Cada kit de herrajes se suministra con todos los rodillos necesarios o softclosen, suspensión, guía y tapones.

Dibujos técnicos

Paralelo fijación vista a techo 1

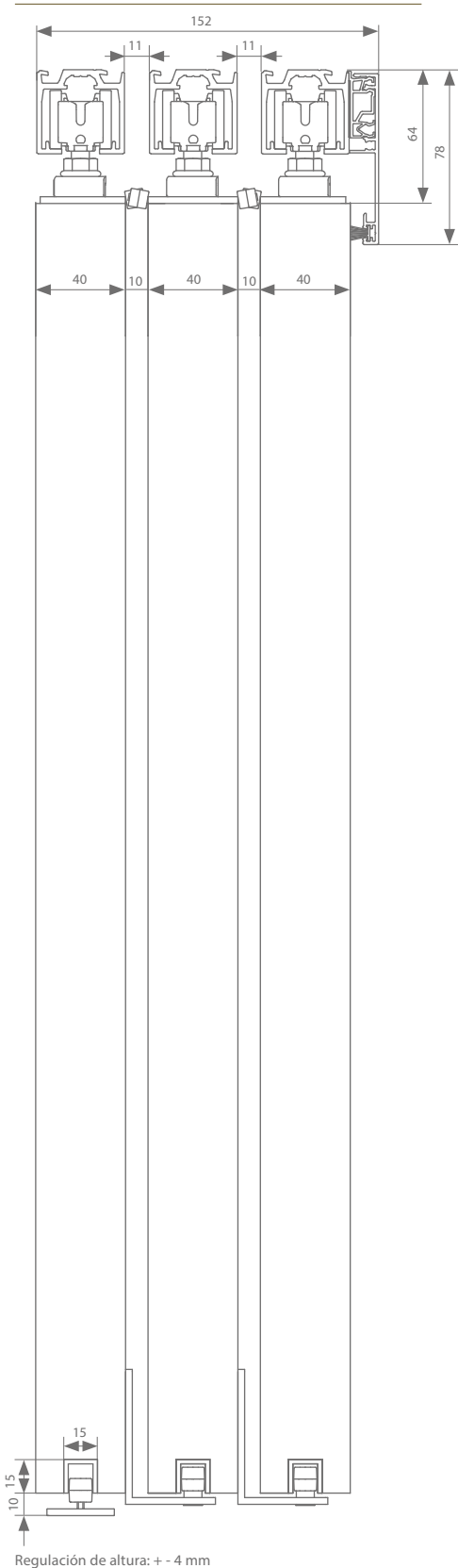

Paralelo fijación vista a techo 2

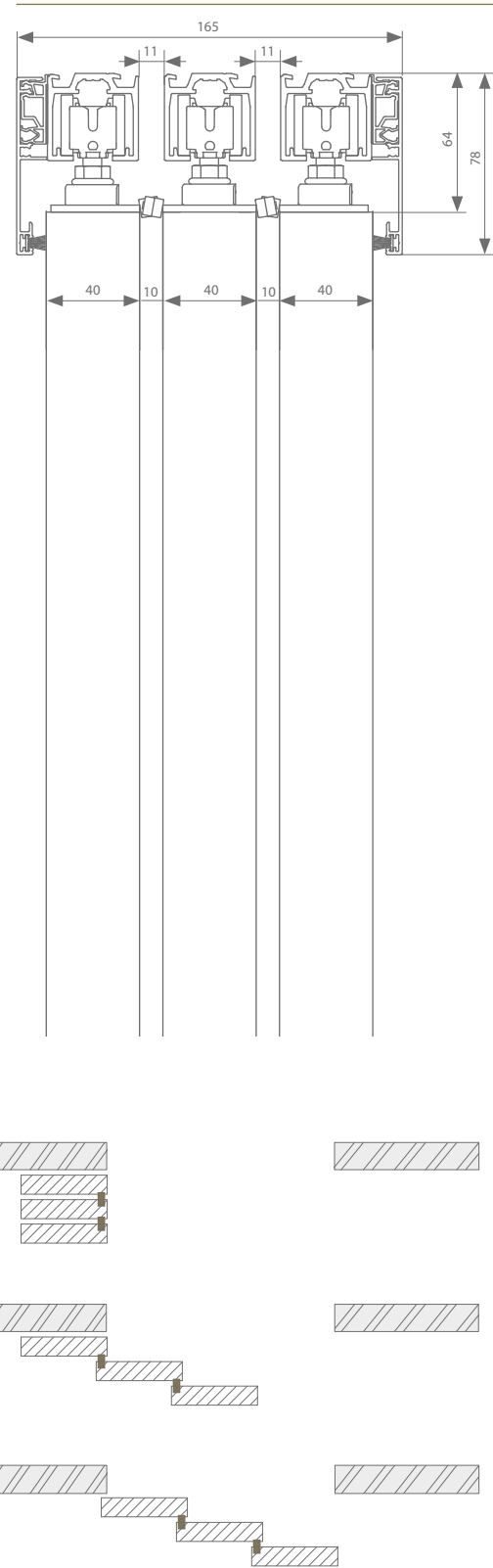

Perfiles

	Max. anchura de la puerta	Longitud			
3 x Guía	500 mm	2000 mm	AAA.11000200.02	AAA.11000200.07	AAA.11000200.05
	750 mm	3000 mm	AAA.11000300.02	AAA.11000300.07	AAA.11000300.05
	1000 mm	4000 mm	AAA.11000400.02	AAA.11000400.07	AAA.11000400.05
	1500 mm	6000 mm	AAA.11000600.02	AAA.11000600.07	AAA.11000600.05
3 x Módulo ESSI® (opción)		100 mm	AAA.11010010.02	AAA.11010010.07	AAA.11010010.05
2 x Tapa	500 mm	2000 mm	AAA.12000200.02	AAA.12000200.07	AAA.12000200.05
	750 mm	3000 mm	AAA.12000300.02	AAA.12000300.07	AAA.12000300.05
	1000 mm	4000 mm	AAA.12000400.02	AAA.12000400.07	AAA.12000400.05
	1500 mm	6000 mm	AAA.12000600.02	AAA.12000600.07	AAA.12000600.05
+ clips estrechos 1 por metro tapa		100 mm		AAA.12010010.07	
2 x tira de corriente	500 mm	2000 mm	AAA.12010200.02	AAA.12010200.07	
	750 mm	3000 mm	AAA.12010300.02	AAA.12010300.07	
	1000 mm	4000 mm	AAA.12010400.02	AAA.12010400.07	
	1500 mm	6000 mm	AAA.12010600.02	AAA.12010600.07	
3 x perfil guía inferior	1000 mm	1000 mm	AAA.15000100.00		
	1250 mm	1250 mm	AAA.15000125.00		
	1500 mm	1500 mm	AAA.15000150.00		
	2000 mm	2000 mm	AAA.15000200.00		
	3000 mm	3000 mm	AAA.15000300.00		
	6000 mm	6000 mm	AAA.15000600.00		

Herrajes manuales

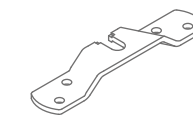



Suspensión transversal		Mín. anchura de la puerta	Mín. anchura de la puerta ESSI	Número de artículo
Con 2 topes	3 x necesario	330 mm	424 mm	AAA.20000000.00
Con freno suave de doble acción	3 x necesario	661 mm	755 mm	AAA.20020000.00
+ 3 x paralelo	1 x necesario			AAA.20004000.00

Cada kit de herrajes se suministra con todos los rodillos necesarios o softclose, suspensión, guía y tapones.

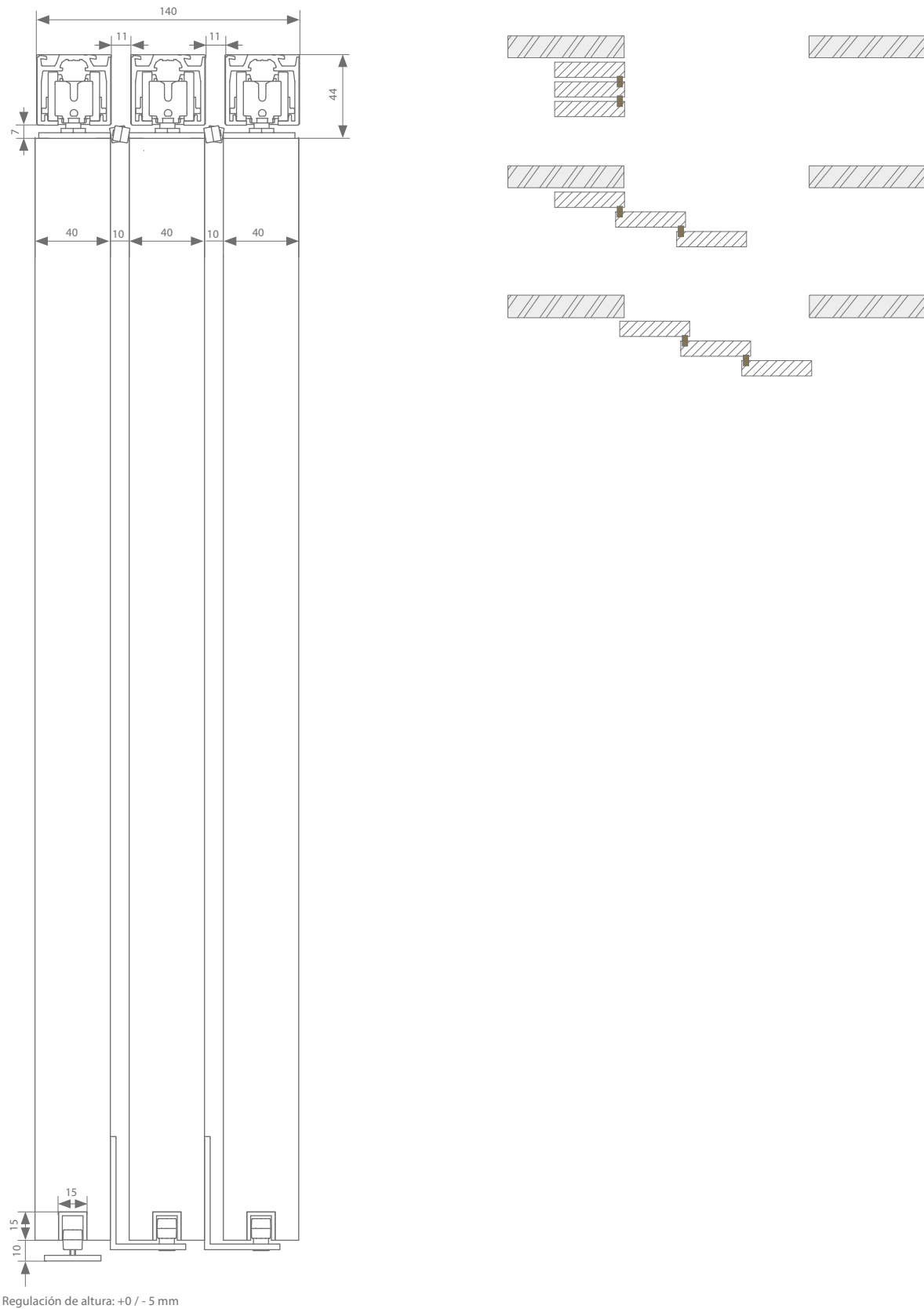
Dibujos técnicos



Perfiles

	Max. anchura de la puerta	Longitud			
3 x Guía	500 mm	2000 mm	AAA.11000200.02	AAA.11000200.07	AAA.11000200.05
	750 mm	3000 mm	AAA.11000300.02	AAA.11000300.07	AAA.11000300.05
	1000 mm	4000 mm	AAA.11000400.02	AAA.11000400.07	AAA.11000400.05
	1500 mm	6000 mm	AAA.11000600.02	AAA.11000600.07	AAA.11000600.05
3 x Módulo ESSI® (opción)		100 mm	AAA.11010010.02	AAA.11010010.07	AAA.11010010.05
3 x perfil guía inferior	1000 mm	1000 mm	AAA.15000100.00		
	1250 mm	1250 mm	AAA.15000125.00		
	1500 mm	1500 mm	AAA.15000150.00		
	2000 mm	2000 mm	AAA.15000200.00		
	3000 mm	3000 mm	AAA.15000300.00		
	6000 mm	6000 mm	AAA.15000600.00		

Selección de marcos

Suspensión transversal			Mín. anchura de la puerta	Mín. anchura de la puerta ESSI	Número de artículo	
	Manual-Fix	Con 2 topes	3 x necesario	345 mm	446 mm	AAA.20100000.00
		Freno suave de doble acción	3 x necesario	672 mm	772 mm	AAA.20120000.00
	Auto-Fix	Con 2 topes	3 x necesario	345 mm	446 mm	AAA.20200000.00
		Freno suave de doble acción	3 x necesario	672 mm	772 mm	AAA.20220000.00
+ 3 x paralelo			1 x necesario			AAA.20004000.00

Cada kit de herrajes se suministra con todos los rodillos necesarios o softclosen, suspensión, guía y tapones.

a-slide MOTORIZACIÓN

El a-slide es el sistema de motorización inteligente para Xperta. El motor se monta en el extremo del perfil de rodadura Xperta y se conecta a la hoja de la puerta mediante una correa. Un a-slide puede accionar una puerta simple, una puerta doble simétrica o un sistema telescópico hasta un peso máximo combinado de puerta de 120 kg.

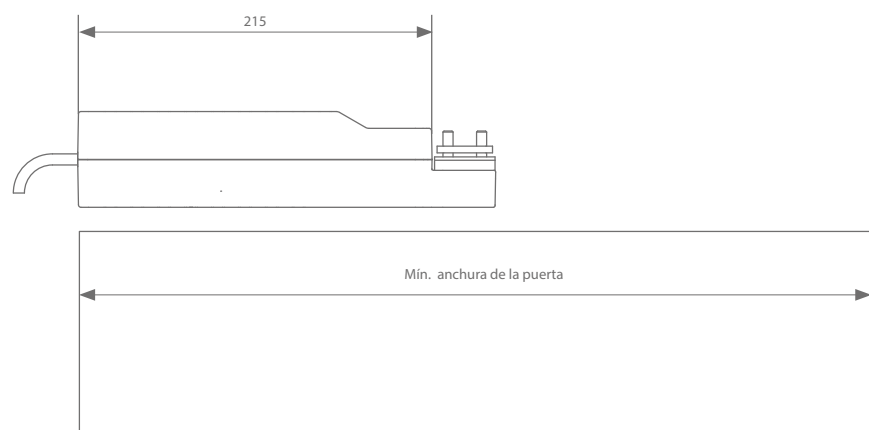

El A-slide puede accionarse con un pulsador con cable o de forma inalámbrica con el mando a distancia opcional. Conectado a un módulo de conmutación adecuado, el motor también puede integrarse en un sistema domótico. Una vez conectado, el motor está inmediatamente listo para su uso. Con la práctica aplicación ARLU®, los ajustes de la puerta corredera automática pueden adaptarse fácilmente a cualquier situación.



DESCARGAR APP

Max. peso	120 kg
Conexión	230V AC ~50HZ / 50W
Movimiento	Deslizamiento a la derecha Simétrico Telescópico
Funcionamiento	Conmutación por cable de fase o mediante mando a distancia Aplicación ARLU (interfaz Bluetooth y WiFi)
Modo	Estándar Autocierre
Velocidad	Regulable hasta 30 cm/s

Basis herrajes motorizados*

		Número de artículo
Herraje	A-slide	AAA.20030000.00
Cinta	Mín. número de metros longitud de la cinta = (4 x anchura de la puerta) + 200 mm	(número de metros) x AK9.709.001
Mando a distancia	para 1 canal	AM3.100.104.61
	para 4 canales	AM3.100.104.64

Cada kit de herrajes se suministra con todos los rodillos, suspensión, guía y topes necesarios.
* Para artículos sobre puertas simétricas y telescópicas, consulte las páginas anteriores.

02

XPERTA VIDRIO

Como especialista en sistemas de puertas correderas, ARLU ha proporcionado las soluciones necesarias para puertas correderas de cristal en su gama Xperta. También en este caso se han tenido en cuenta las necesidades del mercado y se han incluido ventajas como el cierre suave silencioso de doble acción. Los paneles de cristal se cuelgan en una abrazadera única apta para grosores de cristal de 8, 10 y 12 mm.



argenta xperta vidrio
¿por qué elegir xperta?

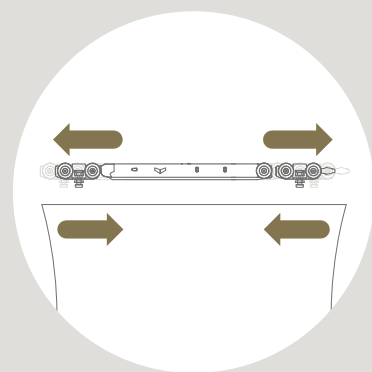

FRENO SUAVE DE DOBLE ACCIÓN

para la apertura y cierre suave de puertas. La forma compacta hace que esta tecnología sea adecuada para puertas extremadamente estrechas.

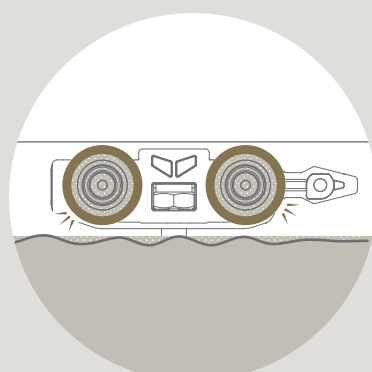

MÍNIMA RESISTENCIA A LA RODADURA MÁXIMA AMORTIGUACIÓN DEL RUIDO

gracias a las ruedas con banda de rodadura dura y núcleo blando.

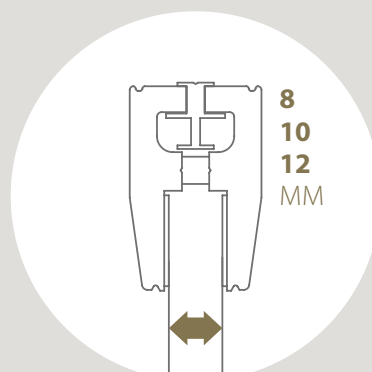

PINZA UNIVERSAL PARA VIDRIO

de 8, 10 y 12 mm de grosor

Rápido (des)montaje gracias al módulo ESSI

Canal activador separado

CONSEJO



Con el conector AAA.11011000.00 puede conectar 2 perfiles en línea.

Sistema easy hook-in

Guía en U suave

Xperta es una solución universal para puertas de cristal de hasta 100 kg. La exclusiva guía y los rodillos silenciosos garantizan un movimiento óptimo de todas las puertas correderas. Xperta puede montarse con el perfil de pared y cubierta a juego o con la guía directamente contra el techo.

La guía invisible Xperta permite un acabado aún más ajustado en un falso techo de pladur, suspendido o tensado.

Disponibles en 3 colores
Aluminio anodizado F1, lacado texturado negro y blanco





Xperta PUERTA SIMPLE

Las puertas correderas Xperta destacan por su funcionamiento silencioso, versatilidad, montaje intuitivo, diseño elegante y carácter duradero. El freno suave de doble acción hace que el manejo sea aún más cómodo. Gracias a la pinza universal para cristal, se pueden utilizar paneles de cristal de 8, 10 y 12 mm. Esta abrazadera queda oculta tras el perfil de cubierta y las piezas finales.

LONGITUD DEL PERFIL

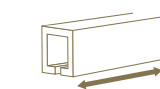

2 | 3 | 4 | 6 M

MONTAJE



PESO DE LA PUERTA



aluminio anodizado

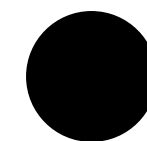

lacado texturado negro
RAL 9005



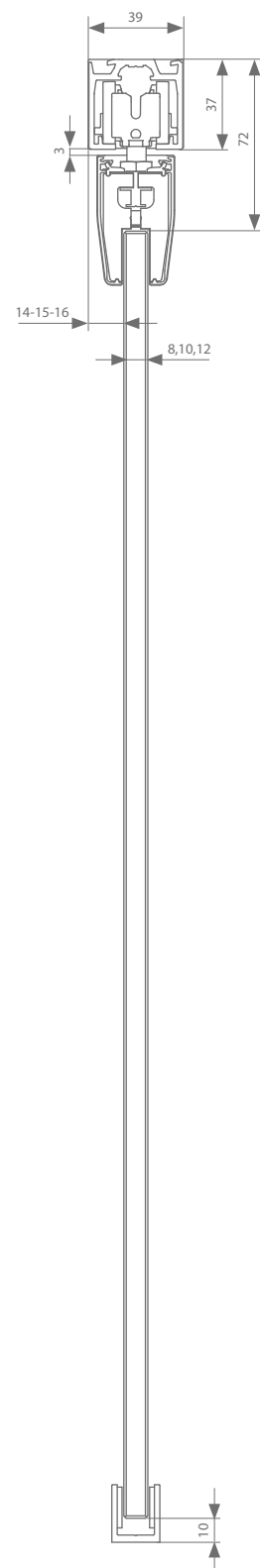

lacado blanco texturado
RAL 9016

Dibujos técnicos



Regulación de altura: + 0 / - 5 mm

Perfiles

	Max. anchura de la puerta	Longitud			
Guía	1000 mm	2000 mm	AAA.11000200.02	AAA.11000200.07	AAA.11000200.05
	1500 mm	3000 mm	AAA.11000300.02	AAA.11000300.07	AAA.11000300.05
	2000 mm	4000 mm	AAA.11000400.02	AAA.11000400.07	AAA.11000400.05
	3000 mm	6000 mm	AAA.11000600.02	AAA.11000600.07	AAA.11000600.05
Módulo ESSI® (opción)		100 mm	AAA.11010010.02	AAA.11010010.07	AAA.11010010.05
Juego de tapas finales			AAA.91000000.02	AAA.91000000.07	AAA.91000000.05
Tapa	1000 mm	2000 mm	AAB.12100200.02	AAB.12100200.07	AAB.12100200.05
	1500 mm	3000 mm	AAB.12100300.02	AAB.12100300.07	AAB.12100300.05
	2000 mm	4000 mm	AAB.12100400.02	AAB.12100400.07	AAB.12100400.05
	3000 mm	6000 mm	AAB.12100600.02	AAB.12100600.07	AAB.12100600.05
Grosor del vidrio					
Tapa pinza para vidrio		8 mm	AAB.92110000.02	AAB.92110000.07	AAB.92110000.05
		10 mm	AAB.92120000.02	AAB.92120000.07	AAB.92120000.05
		12 mm	AAB.92130000.02	AAB.92130000.07	AAB.92130000.05

Selección de marcos

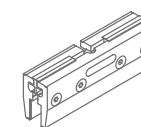

Suspensión compacta	Mín. anchura de la puerta	Mín. anchura de la puerta ESSI	Número de artículo
Con 2 topes	367 mm	453 mm	AAB.20000000.00
Con freno suave de doble acción	611 mm	670 mm	AAB.20020000.00

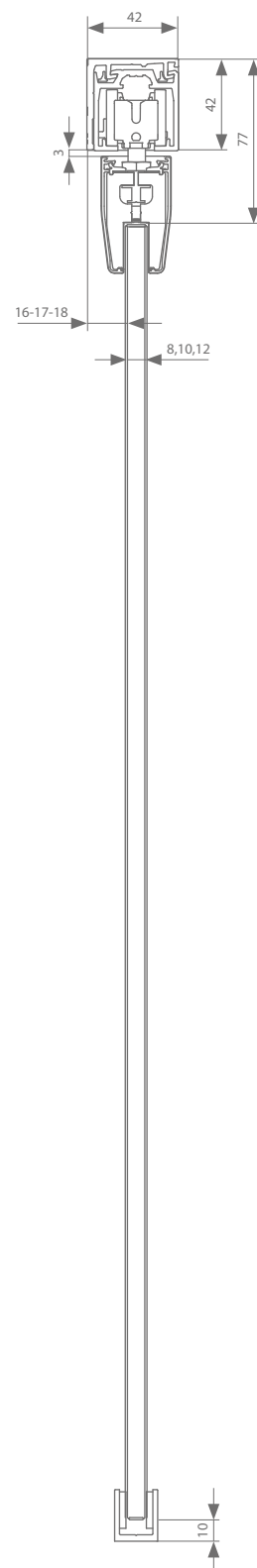

Cada kit de herrajes se suministra con todos los rodillos necesarios o softclosen, suspensión, guía y tapones.

Dibujos técnicos



Regulación de altura: + 0 / - 5 mm

Perfiles

	Max. anchura de la puerta	Longitud			
Guía	1000 mm	2000 mm	AAA.11000200.02	AAA.11000200.07	AAA.11000200.05
	1500 mm	3000 mm	AAA.11000300.02	AAA.11000300.07	AAA.11000300.05
	2000 mm	4000 mm	AAA.11000400.02	AAA.11000400.07	AAA.11000400.05
	3000 mm	6000 mm	AAA.11000600.02	AAA.11000600.07	AAA.11000600.05
Módulo ESSI® (opción)		100 mm	AAA.11010010.02	AAA.11010010.07	AAA.11010010.05
Perfil de pared	1000 mm	2000 mm	AAB.13200200.02	AAB.13200200.07	AAB.13200200.05
	1500 mm	3000 mm	AAB.13200300.02	AAB.13200300.07	AAB.13200300.05
	2000 mm	4000 mm	AAB.13200400.02	AAB.13200400.07	AAB.13200400.05
	3000 mm	6000 mm	AAB.13200600.02	AAB.13200600.07	AAB.13200600.05
+ kit de montaje			AAA.13010000.07		
Juego de tapas finales			AAB.93200000.02	AAB.93200000.07	AAB.93200000.05
Tapa	1000 mm	2000 mm	AAB.12100200.02	AAB.12100200.07	AAB.12100200.05
	1500 mm	3000 mm	AAB.12100300.02	AAB.12100300.07	AAB.12100300.05
	2000 mm	4000 mm	AAB.12100400.02	AAB.12100400.07	AAB.12100400.05
	3000 mm	6000 mm	AAB.12100600.02	AAB.12100600.07	AAB.12100600.05
Grosor del vidrio					
Tapa pinza para vidrio		8 mm	AAB.92110000.02	AAB.92110000.07	AAB.92110000.05
		10 mm	AAB.92120000.02	AAB.92120000.07	AAB.92120000.05
		12 mm	AAB.92130000.02	AAB.92130000.07	AAB.92130000.05

Selección de marcos

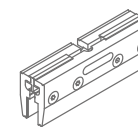

Suspensión compacta	Mín. anchura de la puerta	Mín. anchura de la puerta ESSI	Número de artículo
Con 2 topes	367 mm	453 mm	AAB.20000000.00
Con freno suave de doble acción	611 mm	670 mm	AAB.20020000.00

Cada kit de herrajes se suministra con todos los rodillos necesarios o softclose, suspensión, guía y tapones.



Xperta MONTAJE OCULTO A FALSO TECHO

Xperta invisible es la solución para aplicaciones donde el perfil se oculta perfectamente en un falso techo. El perfil puede acabarse de serie con placas de yeso o, gracias al perfil de cubierta opcional, también puede combinarse con falsos techos técnicos y techos tensados.

LONGITUD DEL PERFIL

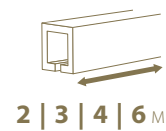

2 | 3 | 4 | 6 M

MONTAJE



PESO DE LA PUERTA



aluminio anodizado
gris

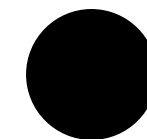

aluminio anodizado
negro



lacado blanco mate
RAL 9016

Dibujos técnicos

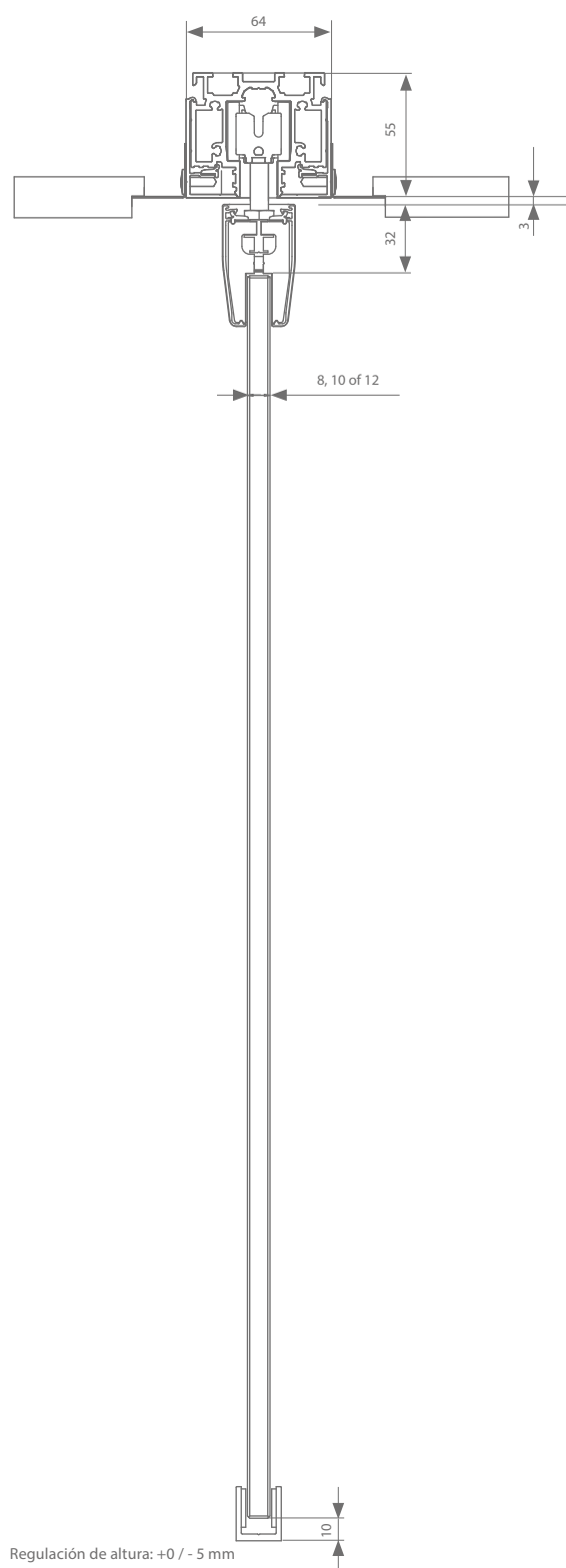

Para falsos techos técnicos (1+2)

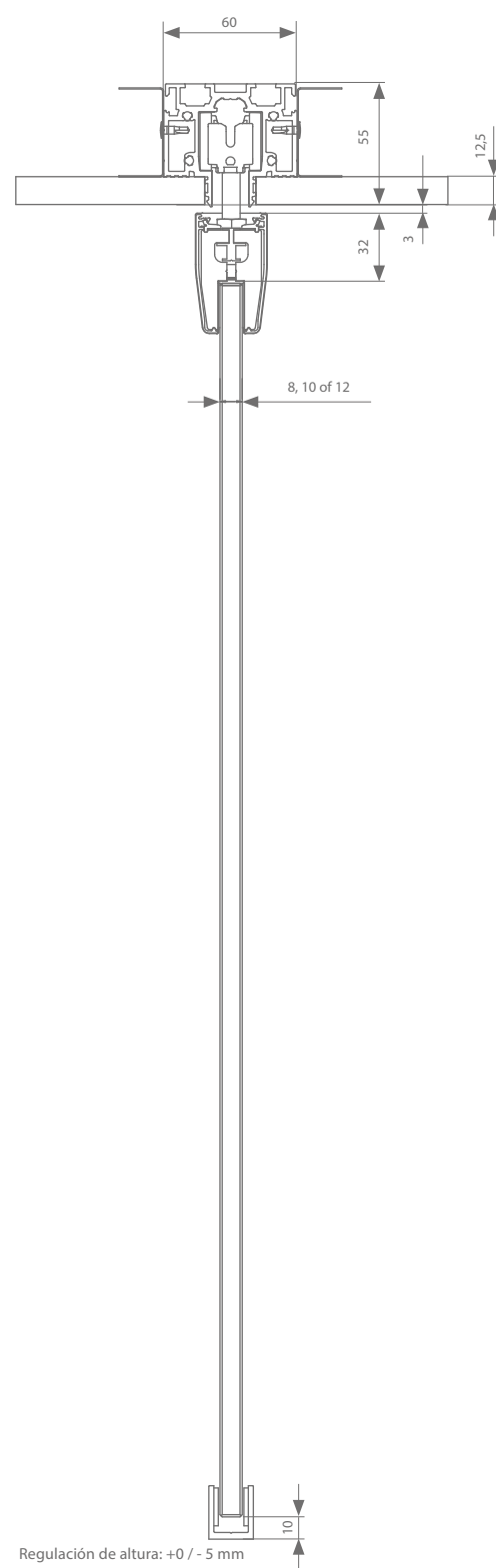

Para cartón yeso (1)



Perfiles

	Max. anchura de la puerta	Longitud			
Guía (1)	1000 mm	2000 mm	AAA.11100200.02	AAA.11100200.07	AAA.11100200.05
	1500 mm	3000 mm	AAA.11100300.02	AAA.11100300.07	AAA.11100300.05
	2000 mm	4000 mm	AAA.11100400.02	AAA.11100400.07	AAA.11100400.05
	3000 mm	6000 mm	AAA.11100600.02	AAA.11100600.07	AAA.11100600.05
Módulo ESSI® (opción)		100 mm	AAA.11110010.02	AAA.11110010.07	AAA.11110010.05
Extra tapa para falsos techos técnicoss (2)	1000 mm	2000 mm			AAA.11120200.05
	1500 mm	3000 mm			AAA.11120300.05
	2000 mm	4000 mm			AAA.11120400.05
	3000 mm	6000 mm			AAA.11120600.05
+ 2 x para ESSI					AAA.11113010.05
Tapa	1000 mm	2000 mm	AAB.12100200.02	AAB.12100200.07	AAB.12100200.05
	1500 mm	3000 mm	AAB.12100300.02	AAB.12100300.07	AAB.12100300.05
	2000 mm	4000 mm	AAB.12100400.02	AAB.12100400.07	AAB.12100400.05
	3000 mm	6000 mm	AAB.12100600.02	AAB.12100600.07	AAB.12100600.05
Grosor del vidrio					
Tapa pinza para vidrio		8 mm	AAB.92110000.02	AAB.92110000.07	AAB.92110000.05
		10 mm	AAB.92120000.02	AAB.92120000.07	AAB.92120000.05
		12 mm	AAB.92130000.02	AAB.92130000.07	AAB.92130000.05

* lacado texturado negro RAL 9005, lacado blanco texturado RAL 9016

Selección de marcos

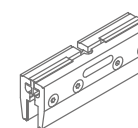

Suspensión compacta	Mín. anchura de la puerta	Mín. anchura de la puerta ESSI	Número de artículo
Con 2 topes	367 mm	453 mm	AAB.20000000.00
Con freno suave de doble acción	611 mm	670 mm	AAB.20020000.00

Cada kit de herrajes se suministra con todos los rodillos necesarios o softclose, suspensión, guía y tapones.



ESTE FOLLETO SE ACTUALIZA PERIÓDICAMENTE.
EN NUESTRA PÁGINA WEB ENCONTRARÁ SIEMPRE LA VERSIÓN MÁS ACTUALIZADA.



ARLU[®]
OPENING DOORS

Ter Vlucht 2 +32 (0)51 27 05 00
8850 Ardooie info@arlu.be
Belgium WWW.ARLU.BE



©L300081 02/24 Español