

STARGATE S11

De la creatividad y de la innovacion Aquarama
el futuro toma forma



AQUARAMA[®]
CAR WASH SYSTEM

STARGATE *S11*

- Soluciones tecnológicas innovadoras
- Fiabilidad en el tiempo
- Calidad de lavado



MÁS ESPACIO PARA VEHÍCULOS GRANDES GRANDES MEDIDAS DE LAVADO EN PEQUEÑAS DIMENSIONES.

Ancho de lavado

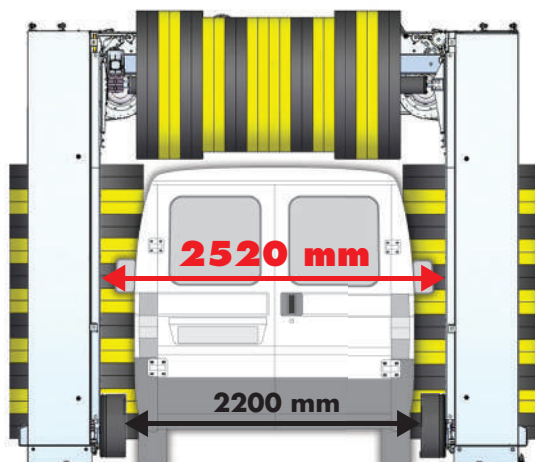

Alturas de lavado disponibles

2500 mm

2300 mm

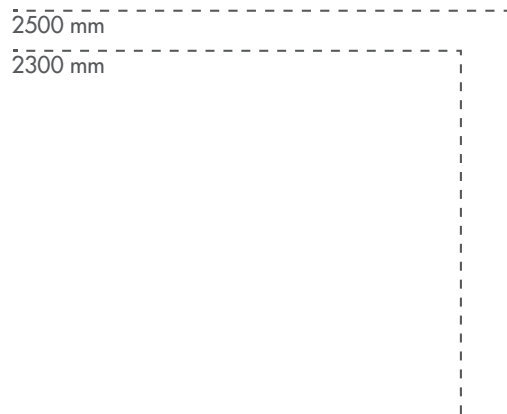

TIEMPO REDUCIDO Y CALIDAD MANTENIENDO LA CORRECTA FILOSOFIA DEL LAVADO

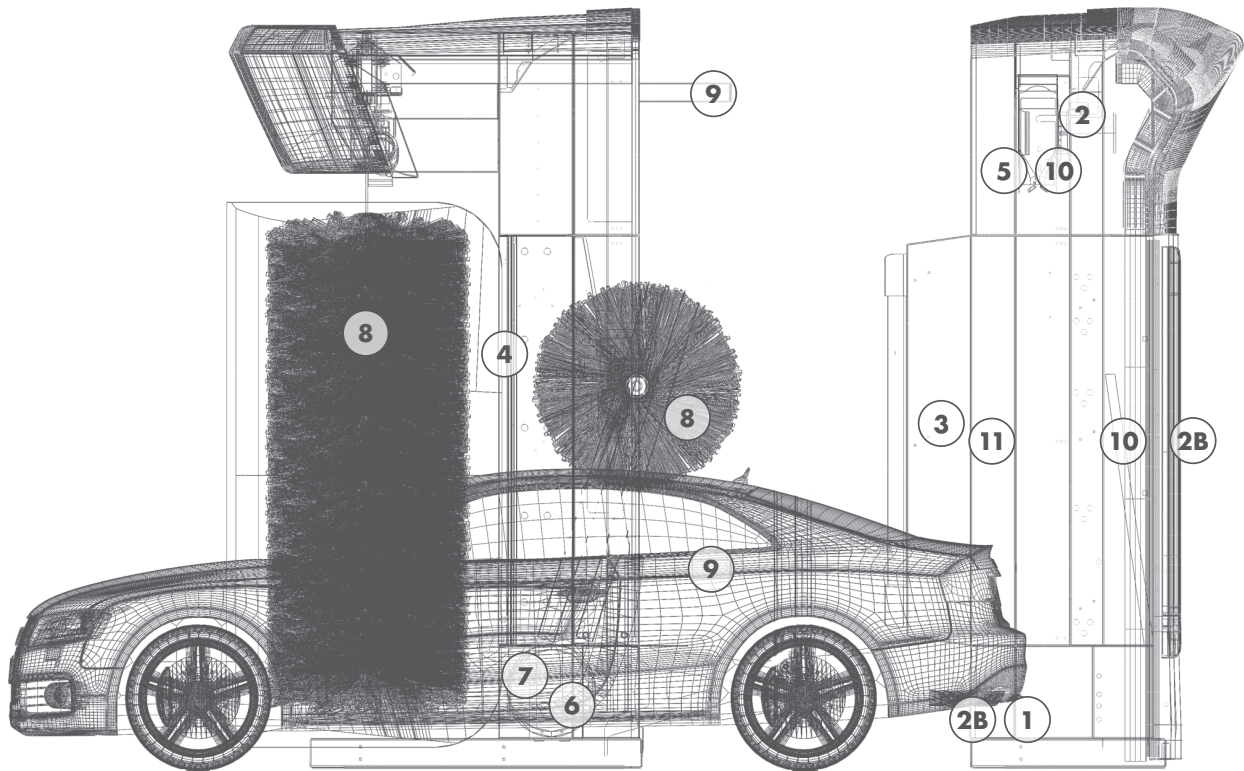

- | | |
|--|---------------------------------|
| 1 - Producto llantas | 6 - Alta presión rotante |
| 2 - Mosquitos | 7 - Lavaruedas |
| 2b - Mosquitos (con barrera de fotocélulas) | 8 - Cepillos con champú |
| 3 - Espuma emoliente | 9 - Cera |
| 4 - Alta presión lateral | 10 - Erogación de Polish |
| 5 - Alta presión techo | 11 - Secado |



BAJO MANTENIMIENTO GRACIAS A MATERIALES AUTO-LUBRICADOS

Materiales innovadores para un movimiento silencioso, sin lubricantes y sin mantenimiento.

STARGATE S11

EL MAXIMO, DE SERIE



CUATRO CONVERTIDORES DE FRECUENCIA

Los cuatro convertidores permiten un rápido movimiento lineal de precisión para la limpieza de todas las partes del vehículo.

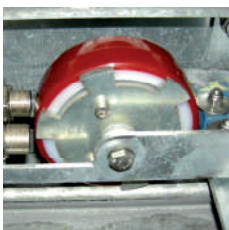

SENSOR DE TRASLACIÓN Y ELEVACIÓN

Mide con doble sensor de movimiento para mayor precisión y fiabilidad.

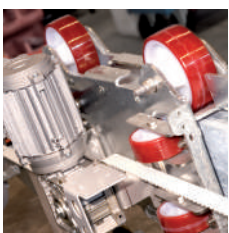

BAJO MANTENIMIENTO GRACIAS A MATERIALES AUTO-LUBRICADOS

Materiales innovadores para un movimiento silencioso, sin lubricantes y sin mantenimiento.



SEMÁFORO LED INTEGRADO EN EL PÓRTICO

Amplio semáforo gráfico con led luminoso, indicaciones deslizantes. Perfecto incluso en condiciones de luz intensa.



LAVARUEDAS INOX

La inversión de rotación e inclinación del cepillo permite una apurada limpieza de las llantas de varias dimensiones.

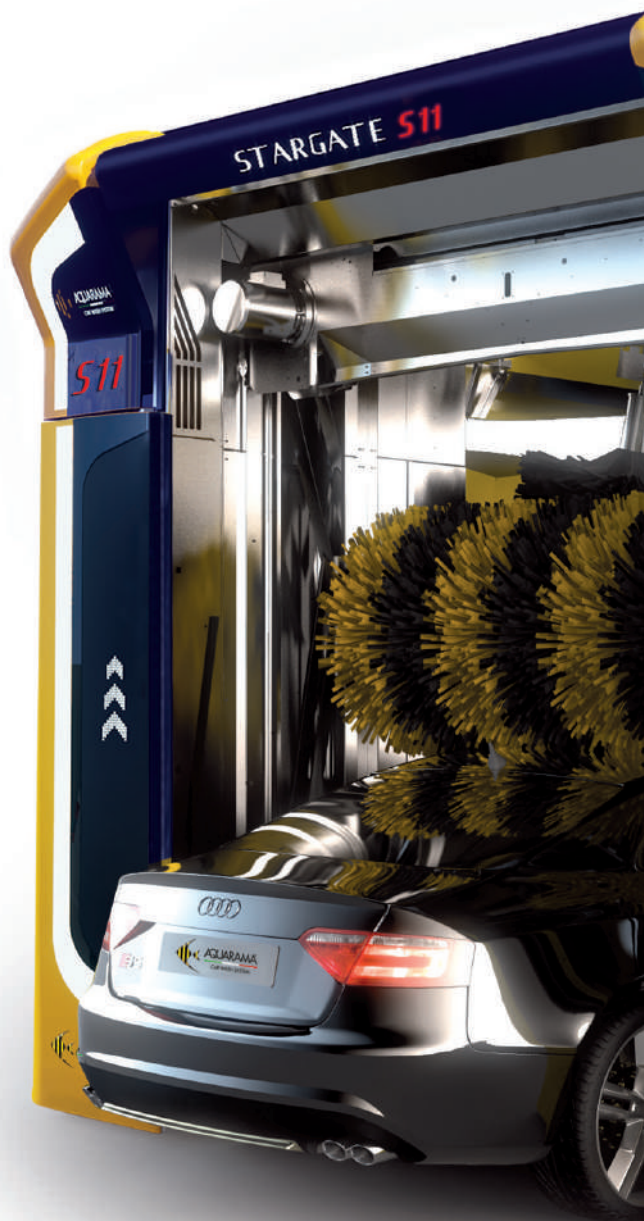

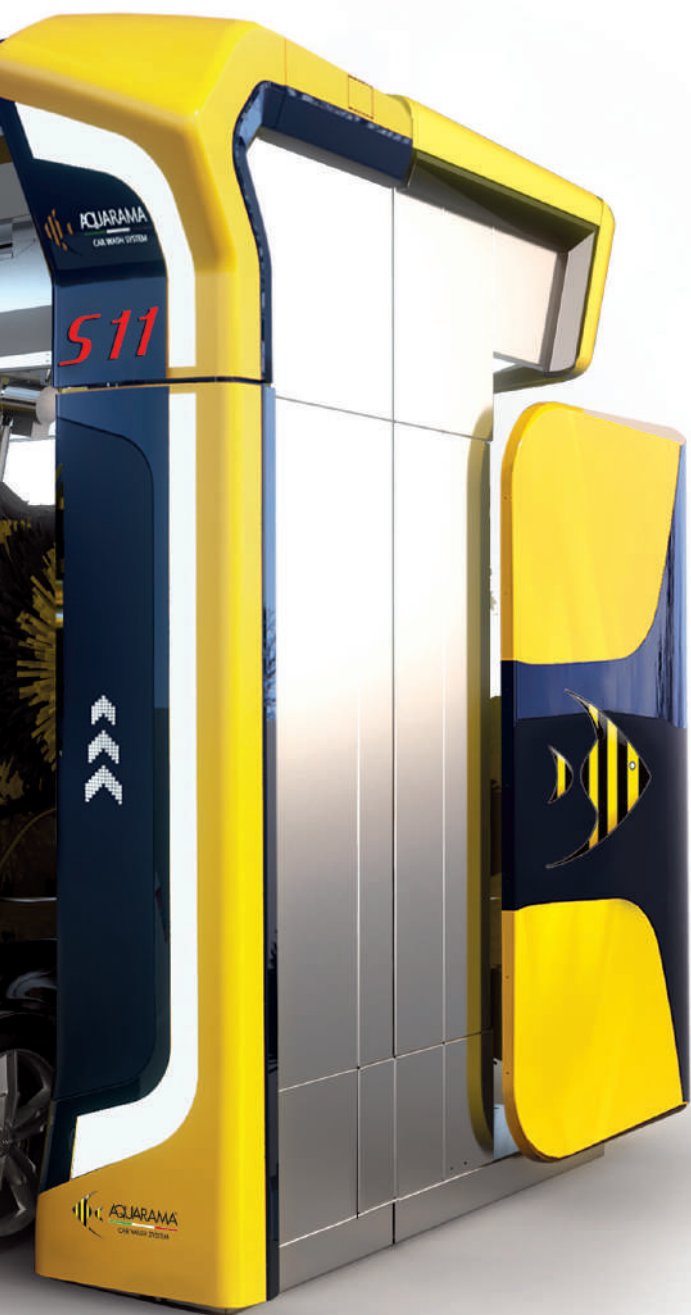

SECADO PERFECTO EN UNA SOLA PASADA

Lama de secado en acero inoxidable a seguir en perfil del vehículo orientable en tres posiciones. Aberturas laterales inclinadas. Cuatro ventiladores de 5,5 kW.



SEGURIDAD

Detector de aflojamiento de la cinta de levantamiento. Sistema de bloqueo anticaida de la lama de secado.

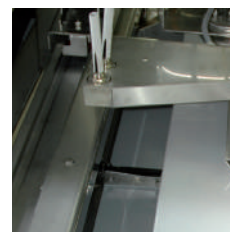

CEPILLOS VERTICALES SENSIBLES

Cepillos verticales inclinables, controlados electrónicamente para adaptarse perfectamente al perfil del vehículo.

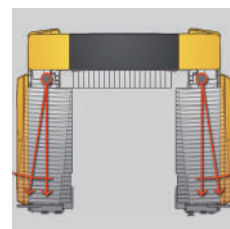

INCLINACIÓN Y BLOCAJE CEPILLOS VERTICALES



EROGACIÓN DE CERA

La cera se proporciona sobre el techo del vehículo, y lateralmente a través de boquillas situadas cerca de la carrocería para un perfecto repelente al agua.



Imágenes solo para fines ilustrativos. Máquina equipada con opcional.

COLORES DISPONIBLES



Amarillo
Ral 1003



Rojo
Ral 3001



Blanco

Alta presión



RUEDAS

Lava-ruedas inclinable con alta presión rotante integrada para una apurada limpieza de llantas, pasos de ruedas y partes laterales.



SUPERIOR

Alta presión sobre lama basculante a dos posiciones para una mayor eficacia en la eliminación de la suciedad.



LATERAL FIJO

Para una mejor eliminación de la suciedad en el lado del coche.

Sistema bombas de alta presión

Sistema bombas de alta presión de 84 ó 126 litros para un prelavado eficaz y apurado. Disponible en armario cerrado para exterior o en bastidor para local técnico.



ARMARIO BOMBAS



BASTIDOR BOMBAS

Cepillos disponibles

POLIETILENO

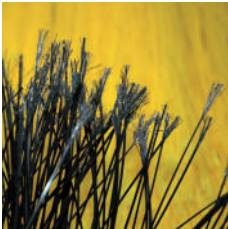

Los cepillo en polietileno asegura un excelente resultado con una inversión moderada.

FILOK

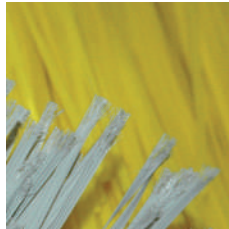

Eligero y más delicado al contacto con la pintura. Los cepillo "FILOK" a sección ancha y plana permite de frotar las superficies a fondo.

CARLITE PROFILE

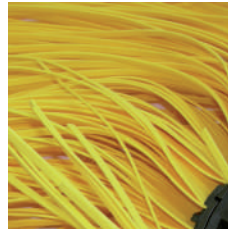

Ligero y más delicado al contacto con la pintura. Recomendado para maquinas equipadas con alta presión.

CARLITE PROFILE STRING

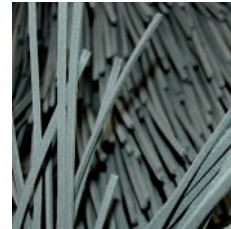

A diferencia de los cepillos "Carlite Profile" tiene las cerdas más pequeña para una limpieza mayor en detalle. Recomendado para maquinas equipadas con alta presión.

TEJIDO



Nuevo, ligero y más delicado al contacto con la pintura. A sección mas ancha. Excelente para pulimento. Recomendado con alta presión.

Caja self-service – sistema de pago

Terminal de control diseñado para un uso sencillo e intuitivo, fabricado con material antirrobo y acabados para hacer operativo el lavado de autoservicio las 24 horas del día.

Posibilidad para el gestor de configurar cada pasada para crear programas personalizados.

Posibilidad de que el cliente agregue cualquier opción al lavado básico seleccionado.

El portal inteligente que ha revolucionado las técnicas de lavado.



BARRERA DE FOTOCÉLULAS (Opcional)

Gracias a la barrera de fotocélulas es posible detectar cualquier forma del vehículo, maximizando el contacto del cepillo horizontal y el paso de la lama de secado.

■ **Precision de deteccion**

Deteccion automatica de formas pariculares (es. Skibox, barra de luz de los vehiculos de emergencia, Pickup)

■ **Rapidez de deteccion**

Primera pasada del portal de secado hasta 20 mt./min

■ **Fluidez de movimiento**

Lama de secado - Cepillo Horizontal. Alta presion horizontal



ACEPTA



Touch



Smart Coin Card
a valor o a programa



Billetes



Monedas y/o fichas



Sistema de pago certificado para transacciones bancarias de autoservicio con tarjeta bancaria y Smartphone.

EMITE



Recibos (no fiscal)



Smart Coin Card
Sólo Self Service Top Line



Monedas y/o fichas
2 devolvedores



Estructura

- Chasis en acero zincado y pintado.
- Revestimientos de plástico en ABS (opcional)
- Traslación del portal directo con inverter
- Remaches de alta resistencia tipo aeronáutico
- Tornillos de acero inoxidable

Cepillos verticales

- Guía monotrasversal en acero galvanizado
- Movimiento eléctrico con inverter
- Doble cepillado en la parte frontal y trasera del vehículo
- Doble inclinación y bloqueo por medio de cilindro
- Control electrónico de la potencia

Cepillo horizontal

- Elevación eléctrica con inverter
- Control electrónico de potencia
- Guías en acero inoxidable

Secado

- Lama horizontal en acero inoxidable a seguir el perfil del vehículo orientable en tres posiciones.
- Elevación eléctrica con inverter
- Guías en acero inoxidable
- Secado lateral de 2 electroventiladores con aberturas inclinables
- Sistema de seguridad anticáida

Dotación Estándar

- Sistema hidráulico con electroválvulas y tuberías independientes
- Bomba dosificadora para champú
- Bomba dosificadora para cera
- 2 Sistema de alimentación monoposte a pared
- Caja de pulsadera con display a pared
- Predisposición para Self-Service completamente integrada con la electrónica de la máquina

DATOS TÉCNICOS

Dimensiones Stargate S11 (en milímetros)

Altura útil de lavado	2.300	2.500
Altura Máquina	*3.300 (3.180)	*3.500 (3.380)
Ancho máquina	*3.715 (3.600)	
Ancho útil de paso	2.520	
Profundidad máquina	*3.200 (2500)	
Peso máquina	1.800 + 1.700	1.900 + 1800
Distancia entre raíles	3.000 (2.800 a petición)	
Longitud de raíles	12.000	

* Dimensiones con carenado en ABS

() Dimensiones con carenado en aluminio estándar

Dimensión de la sala de lavado para lavados de longitud media de 5 metros (en milímetros)

Altura	*3.400 (3.300)	*3.600 (3.500)
Anchura	**4.100 (4.600)	
Longitud	*11.700 • • **11.450 • (11.300) • • • (10.750)	

* Dimensiones con carenado en ABS

** Con dispositivos opcional antiatrapamiento

() Dimensiones con carenado en aluminio estándar

Datos técnicos

Velocidad de traslación	m/min	0-22
Presión de agua	Bar/l	3-5
Presión de aire	Bar	8
Tension	V/Hz	400 3/N/PE 50
Potencia total	kW	25
Tensión de control	V	24
Potencia de secado	kW	4x5,5

Bombas de alta presión (opcional)

Agua de alta presión	Bar	80
----------------------	-----	----

Los datos son indicativos y no vinculantes

AQUARAMA Srl
Località Piano, 38 - 12060 Novello (CN) - ITALIA
Tel. +39 0173 776822 - Fax +39 0173 792501 - info@aquarama.it



Certificato
Nr 50 100 7925

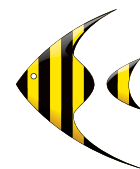

AQUARAMA®

CAR WASH SYSTEM

www.aquarama.it

Síguenos en

