



# PAI SA JIS MIO

 Digebis



05  
09  
13  
17  
21  
25  
29  
33  
37  
41  
45  
49  
53  
57  
61  
65  
74

**COJÍN Y SACO DE RIEGO DE LIBERACIÓN LENTA**  
[Plantco France](#)

**BORDURAS 100% PLÁSTICO RECICLADO ECOLAT**  
[Ecoo](#)

**BORDURAS COMPOSITE**  
[Easy-Way Pro](#)

**BORDURAS PLÁSTICO**  
[Easy-Border](#)

**BORDURAS DE ALUMINIO ALUSTYLE**  
[Plantco France](#)

**BORDURAS DE ACERO GALVANIZADO SAFE**  
[Plantco France](#)

**BORDURAS DE ACERO GALVANIZADO MODELO "L"**  
[Plantco France](#)

**BORDURAS DE ACERO GALVANIZADO Y COR-TEN BORDERSTYLE HD**  
[Plantco France](#)

**BORDURAS DE ACERO GALVANIZADO GARTENPROFIL 3000-Z**  
[TerraS](#)

**BORDURAS DE ACERO INOXIDABLE GARTENPROFIL 3000-S**  
[TerraS](#)

**PLACAS PROTECTORAS DE CÉSPED**  
[Plantco France](#)

**ESTABILIZADORES DE SUELOS DE GRAVA EXCEL**  
[Plantco France](#)

**ESTABILIZADORES SUELOS DE GRAVA H30**  
[Plantco France](#)

**LÁMINAS DE DRENAJE Y AMORTIGUACIÓN**  
[Easy-Dren](#)

**JARDÍN Y HUERTO VERTICAL**  
[Minigarden](#)

**FUENTES DE ACERO INOXIDABLE**

**CONDICIONES GENERALES DE VENTA**



**NUEVO**

# COJÍN Y SACO DE RIEGO DE LIBERACIÓN LENTA

**plantco**  
FRANCE

- SISTEMAS SENCILLOS Y ECONÓMICOS PARA ALMACENAR AGUA en la base de las plantas, para reducir tiempo, agua y costes de riego.
- IDEAL PARA COMUNIDADES y empresas de paisajismo.



# COJÍN Y SACO DE RIEGO DE LIBERACIÓN LENTA

Material: Polipropileno

## características

### TREE'BED®

- Limita la frecuencia de riego.
- Ahorro de dinero (agua + tiempo del personal).
- Se adapta a todos los tamaños de vegetales.
- Producto económico, duradero, reutilizable, con 4 dimensiones compatibles entre sí.

### WATERBAG®

- Ideal para nuevas plantaciones.
- 100% de infiltración de agua en el suelo.
- Sin escorrentía.
- El agua penetra profundamente.
- Promueve el crecimiento de las raíces.
- Rápido y fácil de instalar y llenar (no se requieren herramientas).

### Cojín de riego de liberación lenta TREE'BED®

Referencia	Dimensiones producto	Capacidad retención	Caja máster	Dimensiones	Peso
TREEBED300	Alto, ancho, diagonal 28 x 28 x 39 cm	1 litro	10 x 10 = 100		
TREEBED400	38 x 38 x 54 cm	3 litros	10 x 5 = 50	39 x 39 x 20 cm	750 g
TREEBED500	48 x 48 x 68 cm	5 litros	10 x 5 = 50		
TREEBED700	68 x 68 x 96 cm	11 litros	6 x 5 = 30		

### Saco de riego de liberación lenta WATERBAG®

Referencia	Dimensiones producto	Capacidad retención	Caja máster	Dimensiones	Peso
WATERBAG	Ancho, largo, alto 58 x 50 x 83 cm	52 litros	12	Bolsa Plástica 58 x 20 cm aprox.	200 g

### Tree'bed®

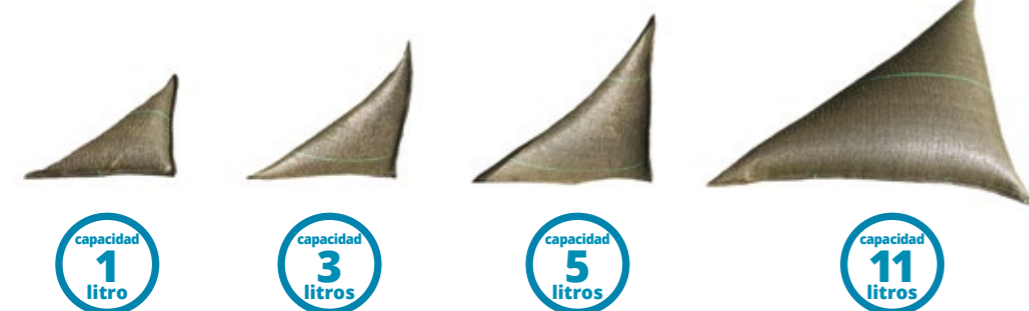

### Waterbag®



## ventajas

### TREE'BED®

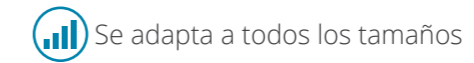

### WATERBAG®

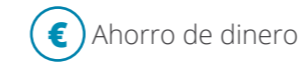

### TREE'BED®



### WATERBAG®



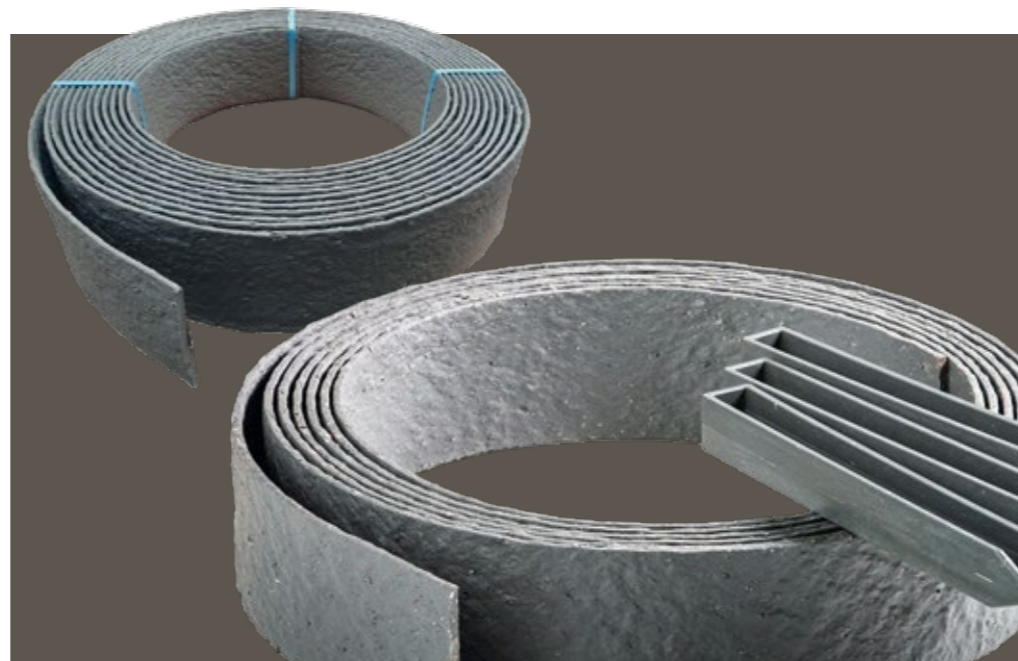

ecoo

# BORDURAS

100% PLÁSTICO  
RECICLADO ECOLAT

ecoo

- SON ECOLÓGICAS.
- Fabricadas con residuos **PLÁSTICOS 100% RECICLADOS.**
- Aspecto natural.

# BORDURAS 100% PLÁSTICO RECICLADO ECOLAT

Material: Plásticos 100% reciclados  
características

- Las borduras son ecológicas, fabricadas con residuos plásticos 100% reciclados, con un aspecto natural.
- Tiene un amplio abanico de posibilidades.
- Disponibles como lamas rectas largas para bordes rectos y nivelados.
- Lamas flexibles en rollos para curvas y pendientes.
- Fáciles de instalar y procesar.
- Sin mantenimiento.
- No se pudre, no se astilla.
- Disponible en color gris.



## Borduras plásticas

Color	Referencia	Dimensiones producto	Peso	Embalaje
■ GRIS	ECE1214VP	Longitud, grueso, alto 1,2 m x 10 mm x 14 cm	7,20 Kg	Lamas rectas 4 uds.
■ GRIS	ECE1014	Longitud, grueso, alto 10 m x 7 mm x 14 cm	12 Kg	Bobina 1 uds.
■ GRIS	ECE2014	20 m x 7 mm x 14 cm	24 Kg	Bobina 1 uds.

## Estacas plásticas de fijación

Color	Referencia	Dimensiones cm	Peso	Embalaje
■ GRIS	ECH4038VP	Longitud 38 x 4 x 4 cm	2,6 Kg	Bolsa plástica 10 uds.

Las estacas no están incluidas, se venden aparte.



## ventajas

- Flexibles
- Embalaje en bobina
- Ligeras, fáciles de manipular y transportar
- 100% Reciclable
- No se oxidan, astillan, pudren ni deforman
- Lamas rectas para diseños rectilíneos
- Fáciles de instalar

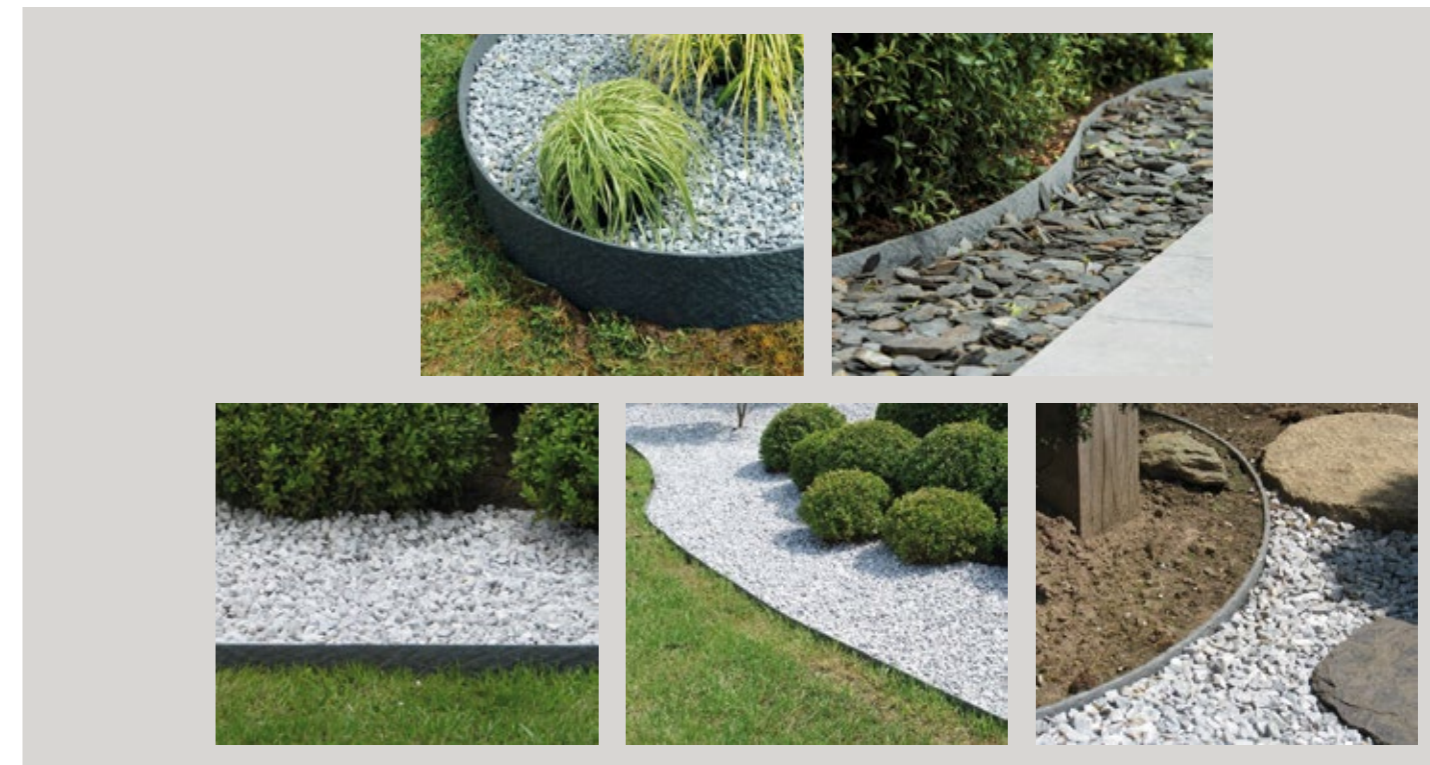

## Instalación





**Easy-Way** PRO

# BORDURAS COMPOSITE

**Easy-Way** PRO

IDEALES PARA CERCAR

- Parterres
- Grupos florales
- Separar áridos
- Delimitar caminos, etc.

# BORDURAS DE MADERA TÉCNICA (WPC)

Material: 20% fibra de madera y 80% plástico reciclado

## características

- Aspecto de madera natural, por lo que se integran a la perfección en cualquier entorno o jardín.
- Su flexibilidad permite realizar tanto formas rectilíneas y curvilíneas.
- De fácil instalación, incluye 20 estacas metálicas para su fijación al terreno.
- Para cubrir todo tipo de necesidades, tanto de jardinero-paisajista profesional como aficionado.
- Disponible en dos colores; marrón y negro.
- Certificado FSC.

### Bordura madera composite (WPC)

Color	Referencia	Dimensión producto	Estacas	Caja máster	Peso
■ MARRÓN	SOE00403-20	Longitud, altura, grueso 20 m x 9 cm x 4,5 mm	Metálicas por bobina 20 uds.	2 uds. 20 m c/u Longitud, ancho, alto 43 x 43 x 21 cm	20 Kg
■ MARRÓN	SOE00303-20	20 m x 13,5 cm x 4,5 mm	20 uds.	43 x 43 x 30 cm	26,2 Kg
■ NEGRO	SOE00407-20	20 m x 9 cm x 4,5 mm	20 uds.	43 x 43 x 21 cm	20 Kg
■ NEGRO	SOE00307-20	20 m x 13,5 cm x 4,5 mm	20 uds.	43 x 43 x 30 cm	26,2 Kg



Marrón, 9 cm de altura



Negro, 13,5 cm de altura

### Estacas metálicas de fijación Large

Color	Referencia	Dimensiones producto	Caja	Unidades	Peso
■ MARRÓN	SOESTK-MAR-LG	Longitud, grueso, alto 25,4 x 1,95 x 0,14 cm	Longitud, ancho, alto 7,5 x 4,5 x 26 cm	20	0,79 Kg
■ NEGRO	SOESTK-NEG-LG	25,4 x 1,95 x 0,14 cm	7,5 x 4,5 x 26 cm	20	0,79 Kg

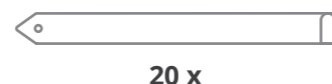

## ventajas



Flexibles



Resistentes a los UV



No se oxidan, astillas, pudren ni deforman



100% Reciclable



Resistentes a los insectos



Ligeras, fáciles de manipular y transportar



Embalaje en bobina



Resistentes a la humedad



### Instalación

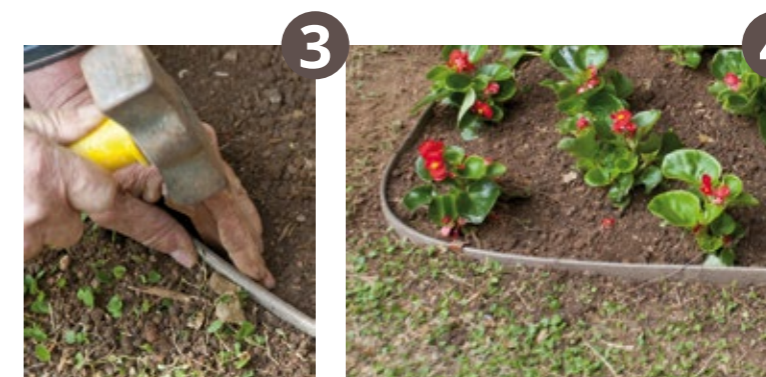





# BORDURAS DE PLÁSTICO

## EASY-BORDER

**EASY  
BORDER**

- DISEÑADAS PARA APLICACIONES públicas y residenciales de todo tipo y estilo.
- IDEAL PARA PROYECTOS de paisajismo permanentes.

**EASY  
BORDER**

# BORDURAS DE PLÁSTICO

Material: Polipropileno y PVC

## características

- Solución económica para limitar jardines, huertos, parterres o caminos.
- Extremadamente flexibles que permiten todo tipo de diseños con formas y curvas.
- Indicadas para su instalación en jardines, rotondas, medianas, etc.
- Ideadas para separar praderas de césped y parterres florales, separar césped y cortezas de pino, césped de otros áridos, etc.
- Se presentan tipo bobina para facilitar el transporte, la presentación y el almacenamiento en el punto de venta.
- Disponible en color verde.

### Borduras de plástico · borde grueso

Color	Referencia	Dimensiones producto	Embalaje producto	Unidades	Peso
■ VERDE	SK82401-3	Longitud, grueso, alto 10 m x 1,5 cm x 11cm	Diámetro, altura ø 55 x 11 cm plastificado	1 ud. de 10 m	2,3 Kg



Incluye 6 estacas metálicas



Color verde

### Accesorio estacas metálicas de fijación

Color	Referencia	Dimensiones producto	Embalaje	Unidades.	Peso
■ METALIZADO	PL1011	Longitud 23 cm	Bolsa de plástico resistente	100	8 Kg

100 x



## ventajas



Flexibles



Resistentes a la humedad



No se oxidan, astillan, pudren ni deforman



100% Reciclable



No se necesitan herramientas especiales



Ligeras, fáciles de manipular y transportar



Embalaje en bobina



Resistentes a los insectos y parásitos

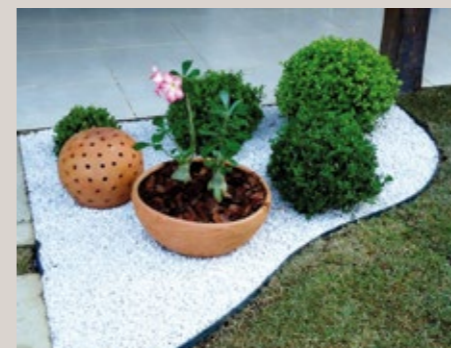
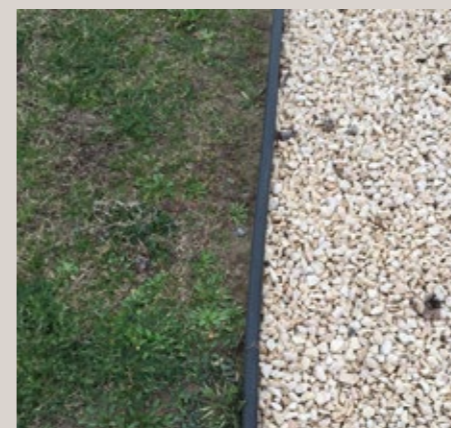

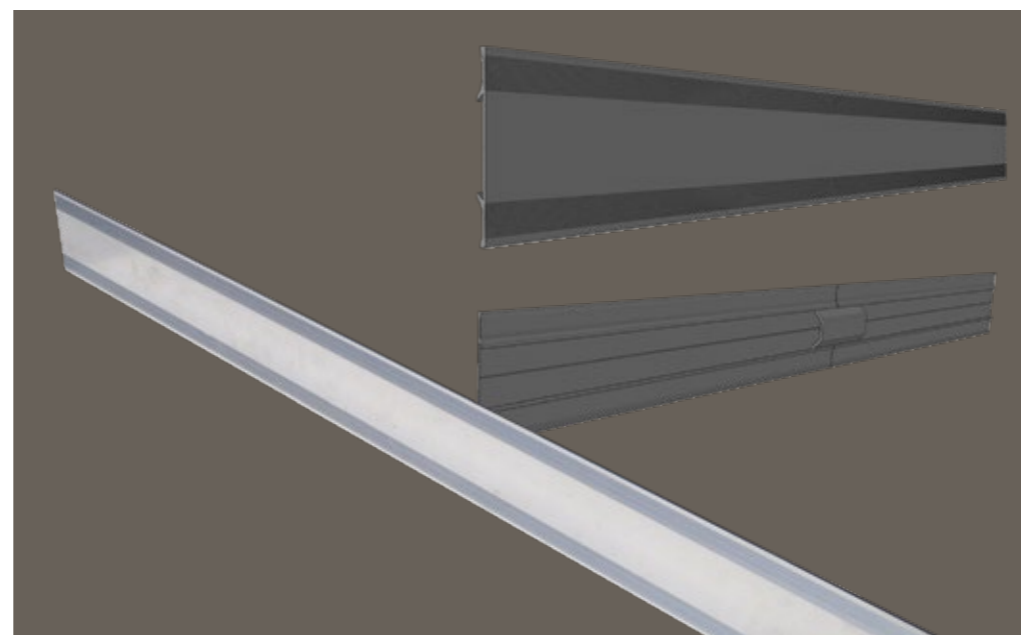

# BORDURAS DE ALUMINIO

ALUSTYLE



• DISEÑADAS PARA  
CUBRIR LAS DEMANDAS  
más exigentes de los  
profesionales del paisajismo.

**plantco**  
FRANCE 

# BORDURAS DE ALUMINIO ALUSTYLE

Material: Aluminio (aleación 6063A)

## características

- Cuentan con un sistema de conexión/ fijación único y patentado que facilita y simplifica su instalación.
- Cada bordura de aluminio se suministra con tres estacas de 30 cm que aumentan la robustez del sistema.
- Resistentes a ambientes salinos como jardines próximos al mar.
- No son tóxicas, tampoco se magnetizan y no producen chispas.
- Disponibles en 2 colores; natural (metalizado) y marrón.
- Un sistema corredero en la parte trasera de las borduras permiten colocar las estacas en toda la longitud de las borduras, facilitando la instalación y permitiendo desplazar la fijación en caso de encontrar un obstáculo.

### Bordura de aluminio aluStyle

Color	Referencia	Dimensiones producto	Peso	Embalaje producto	Peso
■ NATURAL	PCASTY100N	Longitud, grueso, alto 2,3 m x 3 mm x 10 cm	2,1 Kg	Paquetes de 5 borduras Longitud, ancho, alto 230 x 5 x 10 cm	10,5 Kg
■ MARRÓN	PCASTY100M	2,3 m x 3 mm x 10 cm	2,1 Kg	230 x 5 x 10 cm	10,5 Kg



## ventajas



Ligeras



100% Reciclable



No se oxidas ni agrietan



Flexibles



Auto-instalación



Resistentes a diferentes climatologías

### Estacas metálicas con pieza móvil

Dimensiones producto	Unidades
300 mm	3

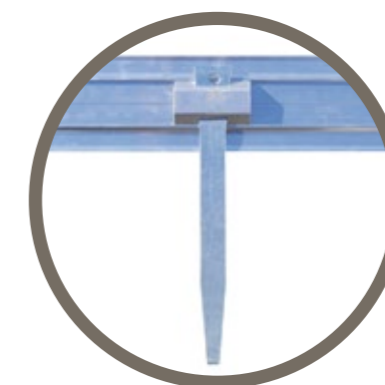

Estaca

Sistema patentado

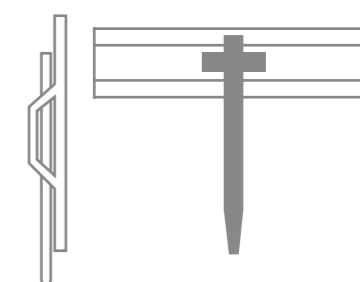

Estaca y pieza móvil para fijación estaca

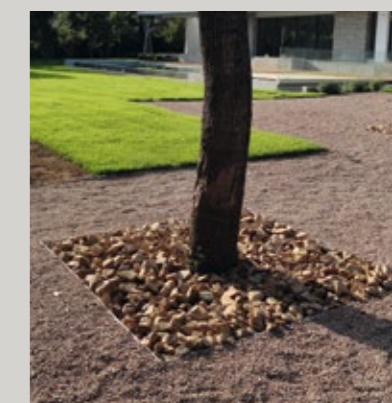
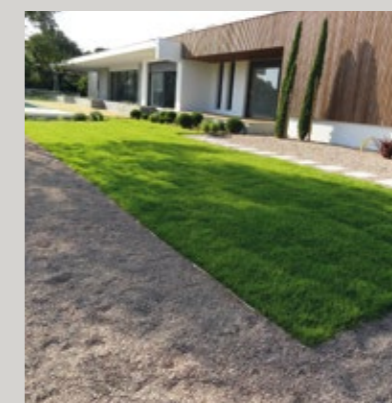
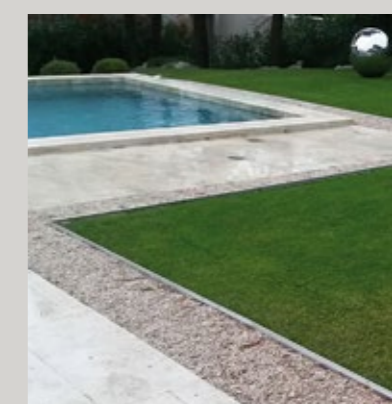
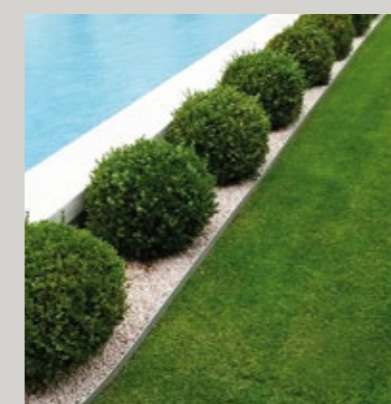



# BORDURAS DE ACERO GALVANIZADO SAFE

**plantco**  
FRANCE 

- IDEAL PARA CERCAR parterres o arriates, separar grupos florales o áridos, marcar caminos.
- ACABADO MODERNO Y LIGERO.

**plantco**  
FRANCE 

# BORDURAS DE ACERO GALVANIZADO SAFE

Material: Acero galvanizado

## características

- Disponen de un borde superior doblado que garantiza una mayor seguridad evitando posibles cortes y heridas, grueso doblado 2,5mm.
- Se pueden cortar a medida con una sierra de mano o una radial.
- Fácil conexión entre borduras.
- Disponibles en 2 alturas: 10 cm y 15 cm.
- Disponibles en 5 colores; metalizado, lacado marrón (RAL 8017), lacado negro (RAL 9005), imitación Cor-Ten (Óxido), gris antracita (RAL 7016).

### Bordura de acero galvanizado safe

Color	Referencia	Dimensiones producto	Peso	Embalaje producto	Peso
METALIZADO	PCSAFE100GALV	Longitud, grueso, alto 2 m x 1,25 mm x 10 cm	2,65 Kg	Paquetes de 5 borduras Longitud, ancho, alto 200 x 5 x 10 cm	13,25 Kg
METALIZADO	PCSAFE150GALV	2 m x 1,25 mm x 15 cm	3,70 Kg	200 x 5 x 15 cm	18,5 Kg
MARRÓN	PCSAFE100M	2 m x 1,25 mm x 10 cm	2,65 Kg	200 x 5 X 10 cm	13,25 Kg
MARRÓN	PCSAFE150M	2 m x 1,25 mm x 15 cm	3,70 Kg	200 x 5 x 15 cm	18,5 Kg
NEGRO	PCSAFE100N	2 m x 1,25 mm x 10 cm	2,65 Kg	200 x 5 X 10 cm	13,25 Kg
NEGRO	PCSAFE150N	2 m x 1,25 mm x 15 cm	3,70 Kg	200 x 5 x 15 cm	18,5 Kg
ÓXIDO	PCSAFE100R	2 m x 1,25 mm x 10 cm	2,65 Kg	200 x 5 X 10 cm	13,25 Kg
ÓXIDO	PCSAFE150R	2 m x 1,25 mm x 15 cm	3,70 Kg	200 x 5 x 15 cm	18,5 Kg
GRIS	PCSAFE100GR	2 m x 1,25 mm x 10 cm	2,65 Kg	200 x 5 X 10 cm	13,25 Kg
GRIS	PCSAFE150GR	2 m x 1,25 mm x 15 cm	3,70 Kg	200 x 5 x 15 cm	18,5 Kg

### Estacas metálicas incluidas por bordura

Unidades estacas

3



## ventajas



Flexibles



Longitud útil 2m



No se astillan, pudren ni se fisuran



Ligeras, flexibles



Lado superior doblado para mayor seguridad



Conexión simple por solape entre perfiles



Fácil instalación



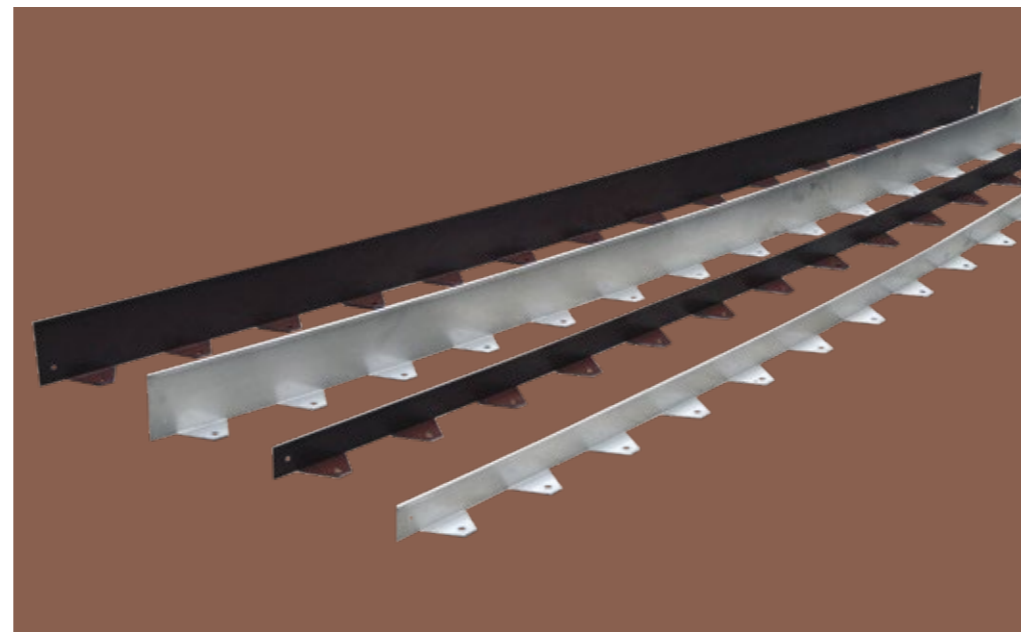

# BORDURAS DE ACERO GALVANIZADO MODELO "L"

**plantco**  
FRANCE 

- IDEAL PARA SEPARACIONES de jardines o áridos en superficies sólidas.
- PERFECTAS PARA REALIZAR DISEÑOS de formas rectilíneas, sin ondulaciones.

**plantco**  
FRANCE 

# BORDURAS DE ACERO GALVANIZADO MODELO "L"

Material: Acero galvanizado (DX51DZ275)

## características

- Se trata de una bordura de acero en forma de "L" para aplicaciones que requieren una delimitación limpia y clara entre superficies duras, como el asfalto, EPDM, gravas, pavimentos, etc.
- En el embalaje de cada bordura de acero se incluyen 3 clavos de fijación y un sistema de conexión.
- Para mayor seguridad el lado superior está doblado y cuenta con de 2,5mm de grosor.
- Disponibles en 4 colores; metalizado, marrón (RAL 8017), imitación Cor-Ten (óxido) y gris antracita (RAL 7016).

### Bordura de acero galvanizado modelo "L"

Color	Referencia	Dim. producto	Long. producto	Peso	Embalaje producto	Peso
METALIZADO	PCAC50LGA	Altura x pie, grosor (borde superior), grosor (bordura) 50 x 50 x 2,5 x 1,25 mm	2,24 m	1,8 Kg	Paquetes de 5 borduras Longitud, grueso, alto 200 x 5 x 10 cm	9 Kg
METALIZADO	PCAC100LGA	100 x 50 x 2,5 x 1,25 mm	2,24 m	2,85 Kg	200 x 5 x 15 cm	14,25 Kg
METALIZADO	PCAC150LGA	150 x 50 x 2,5 x 1,25 mm	2,24 m	4,9 Kg	200 x 5 X 10 cm	24,5 Kg
MARRÓN	PCAC50LB2	50 x 50 x 2,5 x 1,25 mm	2,24 m	1,8 Kg	200 x 5 x 10 cm	9 Kg
MARRÓN	PCAC100LB2	100 x 50 x 2,5 x 1,25 mm	2,24 m	2,85 Kg	200 x 5 X 15 cm	14,25 Kg
MARRÓN	PCAC150LB2	150 x 50 x 2,5 x 1,25 mm	2,24 m	4,9 Kg	200 x 5 x 10 cm	24,5 Kg
ÓXIDO	PCAC50LR2	50 x 50 x 2,5 x 1,25 mm	2,24 m	1,8 Kg	200 x 5 X 10 cm	9 Kg
ÓXIDO	PCAC100LR2	100 x 50 x 2,5 x 1,25 mm	2,24 m	2,85 Kg	200 x 5 x 15 cm	14,25 Kg
ÓXIDO	PCAC150LR2	150 x 50 x 2,5 x 1,25 mm	2,24 m	4,9 Kg	200 x 5 X 10 cm	24,5 Kg
GRIS	PCAC50LGR	50 x 50 x 2,5 x 1,25 mm	2,24 m	1,8 Kg	200 x 5 X 10 cm	9 Kg
GRIS	PCAC100LGR	100 x 50 x 2,5 x 1,25 mm	2,24 m	2,85 Kg	200 x 5 x 15 cm	14,25 Kg
GRIS	PCAC150LGR	150 x 50 x 2,5 x 1,25 mm	2,24 m	4,9 Kg	200 x 5 X 10 cm	24,5 Kg

### Clavo + conector

Por cada bordura incluye 3 x clavo (ø 7 mm x 250 mm long.) + 1 conector por bordura



## ventajas



Flexibles



100% Reciclable



Perfectas para diseños rectilíneos y también curvilíneos



Fácil instalación



Lado superior doblado para mayor seguridad



CONECTOR





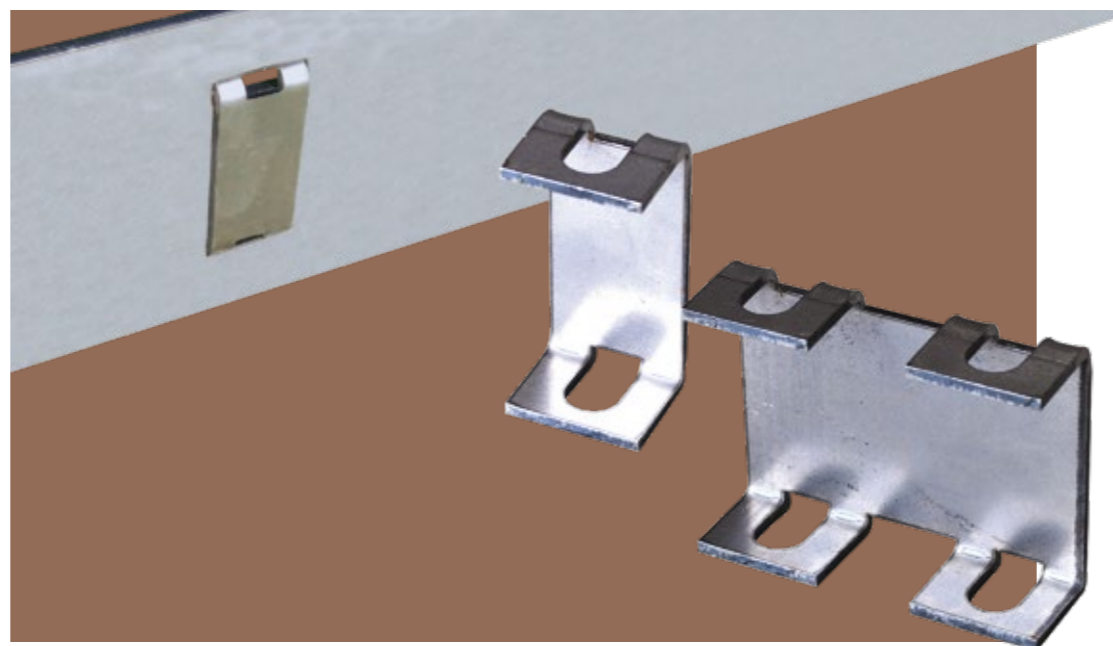

# BORDURAS DE ACERO GALVANIZADO Y COR-TEN

BORDERSTYLE HD

**plantco**  
FRANCE

• ESPECIALMENTE  
DISEÑADAS para  
instalaciones de ingeniería  
civil, viales y canalizaciones.

**plantco**  
FRANCE

# BORDURAS DE ACERO GALVANIZADO Y COR-TEN BORDERSTYLE HD

Material: Acero galvanizado (DX51DZ275) 4mm y acero COR-TEN de 3mm

## características

- Son ideales para la separación de dos superficies duras (hormigón, asfalto, etc...).
- Disponibles en una amplia gama de alturas que incluyen un conector doble y dos clavos de fijación por bordura.
- Sus diferentes niveles de acabado permiten conciliar coste, durabilidad y estética.
- Alta resistencia a la intemperie.
- Ideales para instalaciones públicas.
- Color metalizado y Cor-Ten (color óxido).

### Bordura de acero galvanizado borderstyle HD

Color	Referencia	Dimensiones producto	Peso	Condicionamiento
■ METALIZADO	PCACHD100GALV	Longitud, grosor, alto 2,3 m x 4 mm x 10 cm	9,58 Kg	se vende en unidades sueltas
■ METALIZADO	PCACHD120GALV	2,3 m x 4 mm x 12 cm	11,49 Kg	
■ METALIZADO	PCACHD150GALV	2,3 m x 4 mm x 15 cm	14,18 Kg	
■ METALIZADO	PCACHD200GALV	2,3 m x 4 mm x 20 cm	18,78 Kg	
■ METALIZADO	PCACHD250GALV	2,3 m x 4 mm x 25 cm	23,23 Kg	
■ METALIZADO	PCACHD300GALV	2,3 m x 4 mm x 30 cm	27,6 Kg	

Color	Referencia	Dimensiones producto	Peso	Condicionamiento
■ ÓXIDO	PCACHDCORT3100	3 m x 3 mm x 10 cm	7,50 Kg	se vende en unidades sueltas
■ ÓXIDO	PCACHDCORT3120	3 m x 3 mm x 12 cm	9,50 Kg	
■ ÓXIDO	PCACHDCORT3150	3 m x 3 mm x 15 cm	11,25 Kg	
■ ÓXIDO	PCACHDCORT3200	3 m x 3 mm x 20 cm	15 Kg	
■ ÓXIDO	PCACHDCORT3250	3 m x 3 mm x 25 cm	18,75 Kg	
■ ÓXIDO	PCACHDCORT3300	3 m x 3 mm x 30 cm	22,50 Kg	

2x piquetas  
+ 1 conector doble  
por bordura

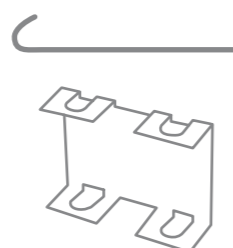

## Accesorios acero galvanizado Modelo HD

### Conector simple

Color	Referencia	Dimensiones producto	Peso
■ METALIZADO	PCACHDCAVALIER1	30 x 60 mm	48 g



### Conector doble

■ METALIZADO	PCACHDCAVALIER2	80 x 60 mm	143 g
--------------	-----------------	------------	-------

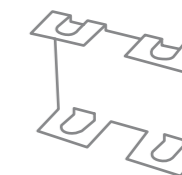

### Piqueta

■ METALIZADO	PCAC60810	ø10 / 600 x 80 x 10 mm	143 g
--------------	-----------	------------------------	-------



## ventajas

- ✂ Fácil instalación
- ▤ Separación de dos superficies duras
- ☁ Resistentes a diferentes climatologías

Conector  
doble

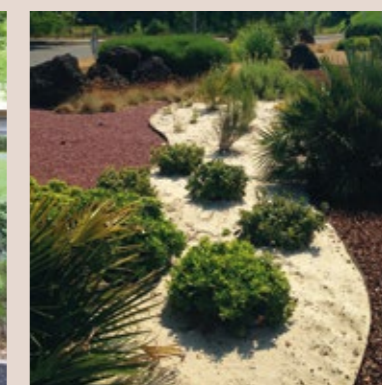
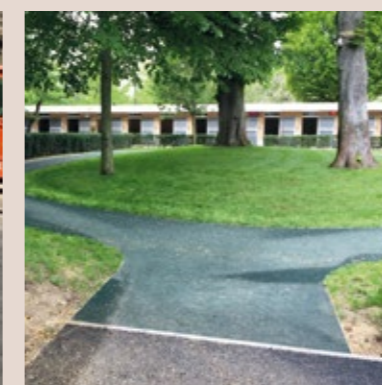
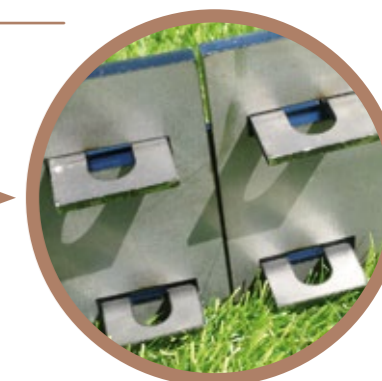



terra 

# BORDURAS DE ACERO GALVANIZADO GARTENPROFIL 3000-Z

terra 

- VERSÁTILES PARA LIMITAR JARDINES, praderas de césped y parterres.
- PROPORCIONAN ESTABILIDAD y aseguran un borde limpio.

# BORDURAS DE ACERO GALVANIZADO GARTENPROFIL 3000-Z

**Material:** Acero galvanizado (DX51D+z275MA-C)

## características

- Ahorro en tiempo y mantenimiento de los jardines, ya no será necesario cavar tricheras o mantener los bordes limpio.
- Los perfiles metálicos forman una barrera eficaz contra las raíces y evitan que las malas hierbas y el césped crezcan sin control.
- Los distintos materiales como el césped, sustratos y áridos están limpiamente separados entre sí.
- Gracias a su flexibilidad, los paisajistas, responsables de mantenimiento y propietarios de jardines podrán diseñar jardines y formas más originales
- No requieren cimentar o soldar.
- Una solución ideal para jardines donde juegan los niños.
- Disponen de una amplia gama de accesorios para cualquier tipo de instalación.
- Color metalizado o natural.

## Bordura de acero galvanizado gartenprofil 3000-Z

### Borduras

Color	Referencia	Dimensiones producto	Peso	Embalaje producto	Peso
METALIZADO	GLZ102400	Longitud, altura, grosor (borde superior), grosor (bordura) 2,4 m x 10 cm x 7 x 1,5 mm	4,05 Kg	Paquetes de 5 borduras Longitud, ancho, alto 240 x 10 x 21 cm	20,25 Kg
METALIZADO	GLZ152400	2,4 m x 15 cm x 7 x 1,5 mm	6,08 Kg	240 x 15 x 21 cm	30,40 Kg
METALIZADO	GLZ202400	2,4 m x 20 cm x 7 x 1,5 mm	8,16 Kg	240 x 20 x 21 cm	40,80 Kg
METALIZADO	GLZ302400	2,4 m x 30 cm x 7 x 1,5 mm	12,16 Kg	240 x 30 x 21 cm	60,80 Kg



### Esquinas (1 unidad por modelo)

Color	Referencia	Dimensiones producto	Peso
METALIZADO	GEVZ100160 / externa	Longitud, altura, grosor (borde superior), grosor (bordura) 80 / 80 x 10 cm x 7 x 1,5 mm	270 g
METALIZADO	GEVZ100161 / interna	80 / 80 x 10 cm x 7 x 1,5 mm	270 g
METALIZADO	GEVZ150160 / externa	80 / 80 x 15 cm x 7 x 1,5 mm	400 g
METALIZADO	GEVZ150161 / interna	80 / 80 x 15 cm x 7 x 1,5 mm	400 g
METALIZADO	GEVZ200160 / externa	80 / 80 x 20 cm x 7 x 1,5 mm	540 g
METALIZADO	GEVZ200161 / interna	80 / 80 x 20 cm x 7 x 1,5 mm	540 g
METALIZADO	GEVZ300160 / externa	80 / 80 x 30 cm x 7 x 1,5 mm	800 g
METALIZADO	GEVZ300161 / interna	80 / 80 x 30 cm x 7 x 1,5 mm	800 g



## ventajas



Flexibles



Fácil instalación



Lado superior doblado para mayor seguridad



Resistentes a diferentes climatologías

## Accesorios GarteProfil 3000

### Sistema fijación terreno (1 und)

Color	Referencia	Dimensiones producto	Peso
METALIZADO	GEA604315	Longitud, altura y grosor 315 x 60 x 4 mm	540 g
METALIZADO	GEA605400	400 x 60 x 4 mm	690 g
METALIZADO	GEA605750	750 x 60 x 4 mm	1.380 g



Piqueta

### Sistema fijación terreno (1 und)

Color	Referencia	Dimensiones producto	Embalaje producto	Peso
METALIZADO	Para altura 100 mm GVP100050	Longitud, altura y grosor 100 x 50 x 2 mm	Paquetes de 5 placas Longitud, alto, ancho 100 x 50 x 10 mm	250 g
METALIZADO	Para altura 150/200/300 mm GVP150050	150 x 50 x 2 mm	150 x 50 x 10 mm	375 g



Placa conexión  
(recomendable utilizar en diseños curvilíneos)

### "L" de acero inoxidable (1 und)

Color	Referencia	Peso
METALIZADO	Para altura 100 mm LW-S 100/125	250 g
METALIZADO	Para altura 150/300 mm LW-S 145/185	370 g

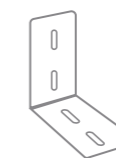

"L" de acero inoxidable





terra



# BORDURAS DE ACERO INOXIDABLE GARTENPROFIL 3000-S

terra 

- IDEALES PARA PARTERRES, agrupaciones florales, zonas ornamentales, separar áridos...

# BORDURAS DE ACERO INOXIDABLE GARTENPROFIL 3000-S

**Material:** Acero inoxidable Nirosta®  
**características**

- La alta flexibilidad y elasticidad del acero inoxidable Nirosta® permite doblar fácilmente el perfil hasta 20°.
- Su borde superior de forma redondeada, se evitan posibles lesiones, accidentes o, también, dañar la cortadora de césped.
- Poseen grandes ventajas con relación a los bordillos de hormigón y bordes de madera.
- Ventajas: límites limpios y nítidos, máxima estabilidad gracias a su forma corrugado (grecada), fácil manejo, bordes resistentes y durables, gracias su flexibilidad, permite todo tipo de diseños y formas.
- Delimitan de forma práctica las distintas zonas del jardín o de un huerto.
- Color metalizado o natural.

## Bordura de acero inoxidable gartenprofil 3000-S

Borduras

Color	Referencia	Dimensiones producto	Peso	Embalaje producto	Peso
METALIZADO	GLS102400	Longitud, altura, grosor (borde superior), grosor (bordura) 2,4 m x 10 cm x 7 x 1,5 mm	3,2 Kg	Paquetes de 5 borduras Longitud, ancho, alto 240 x 10 x 21 cm	16 Kg
METALIZADO	GLS152400	2,4 m x 15 cm x 7 x 1,5 mm	4,56 Kg	240 x 15 x 21 cm	22,8 Kg
METALIZADO	GLS202400	2,4 m x 20 cm x 7 x 1,5 mm	6,43 Kg	240 x 20 x 21 cm	32,15 Kg
METALIZADO	GLS302400	2,4 m x 30 cm x 7 x 1,5 mm	9,12 Kg	240 x 30 x 21 cm	45,6 Kg

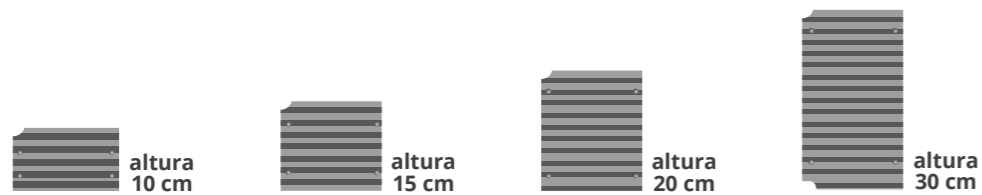

Esquinas (1 unidad por modelo)

Color	Referencia	Dimensiones producto	Peso
METALIZADO	GEVS100160 / externa	Longitud, altura, grosor (borde superior), grosor (bordura) 80 / 80 x 10 cm x 7 x 1,5 mm	210 g
METALIZADO	GEVS100161 / interna	80 / 80 x 10 cm x 7 x 1,5 mm	210 g
METALIZADO	GEVS150160 / externa	80 / 80 x 15 cm x 7 x 1,5 mm	300 g
METALIZADO	GEVS150161 / interna	80 / 80 x 15 cm x 7 x 1,5 mm	300 g
METALIZADO	GEVS200160 / externa	80 / 80 x 20 cm x 7 x 1,5 mm	430 g
METALIZADO	GEVS200161 / interna	80 / 80 x 20 cm x 7 x 1,5 mm	430 g
METALIZADO	GEVS300160 / externa	80 / 80 x 30 cm x 7 x 1,5 mm	760 g
METALIZADO	GEVS300161 / interna	80 / 80 x 30 cm x 7 x 1,5 mm	760 g

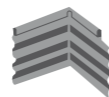

esquina externa



esquina interna

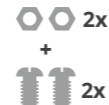

ventajas



Flexibles



Fácil instalación



Lado superior doblado para mayor seguridad



Resistentes a diferentes climatologías

## Accesorios GarteProfil 3000

Sistema fijación terreno (1 und)

Color	Referencia	Dimensiones producto	Peso
METALIZADO	GEA604315	Longitud, altura y grosor 315 x 60 x 4 mm	540 g
METALIZADO	GEA605400	400 x 60 x 4 mm	690 g
METALIZADO	GEA605750	750 x 60 x 4 mm	1.380 g



Piqueta

Sistema fijación terreno (1 und)

Color	Referencia	Dimensiones producto	Embalaje producto	Peso
METALIZADO	Para altura 100 mm GVP100050	Longitud, altura y grosor 100 x 50 x 2 mm	Paquetes de 5 placas Longitud, alto, ancho 100 x 50 x 10 mm	250 g
METALIZADO	Para altura 150/200/300 mm GVP150050	150 x 50 x 2 mm	150 x 50 x 10 mm	375 g

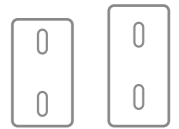

Placa conexión  
(recomendable utilizar en diseños curvilíneos)

"L" de acero inoxidable (1 und)

Color	Referencia	Peso
METALIZADO	Para altura 100 mm LW-S 100/125	250 g
METALIZADO	Para altura 150/300 mm LW-S 145/185	370 g

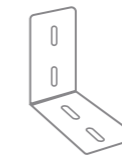

"L" de acero inoxidable



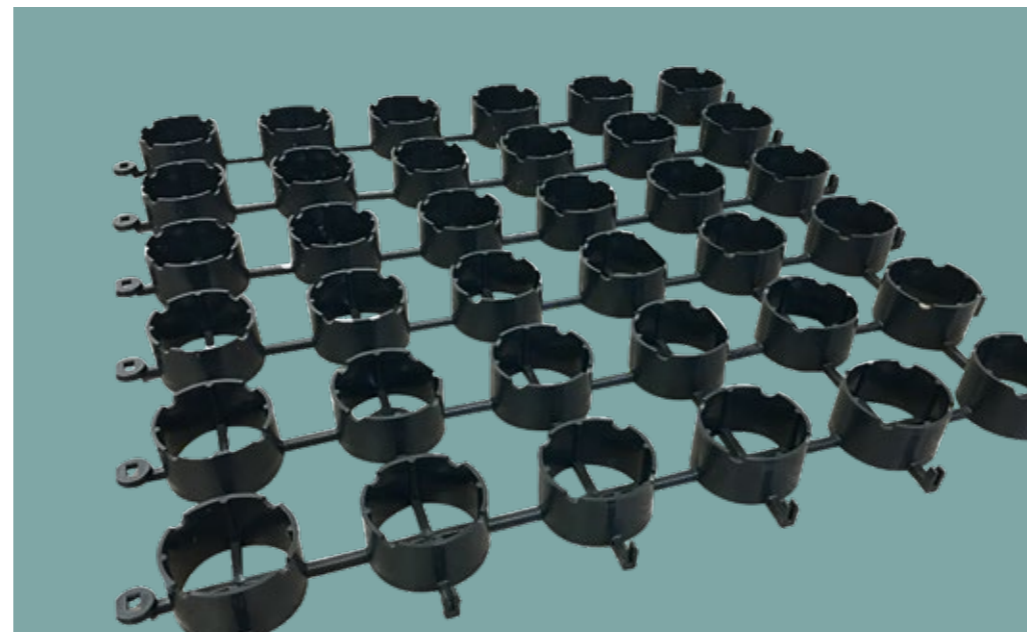

# PLACA PROTECTORA DE CÉSPED

**plantco**  
FRANCE 

- SISTEMA IDEAL PARA ZONAS CON MUCHO TRÁFICO pues protege el césped evitando la compactación de la zona de enraizamiento.

**plantco**  
FRANCE 

# PLACA PROTECTORA DE CÉSPED

**Material:** PEHD 100% reciclado

## características

- Su diseño particular está especialmente estudiado para permitir un perfecto enraizamiento del césped (90% de la placa) y un recubrimiento del 100%, previniendo la muerte radicular de la hierba.
- Su estructura ergonómica y flexible permite curvar los módulos y adaptarse a los terrenos más difíciles, sean cóncavos o convexos.
- Sistema de encaje altamente seguro y resistente, preparado para soportar cargas 400 T/m<sup>2</sup> sin riesgo de desencaje, compactación o desnivelamiento.
- En la construcción de praderas de césped, este sistema es muy eficaz, pues protege la hierba, facilitando la germinación de las semillas.
- Ideal para zonas de estacionamiento, caminos, vías de acceso de vehículos, zonas peatonales, helipuertos

### Placa protectora de césped

#### Estabilizador

Color	Referencia	Dimensiones producto	Peso	Resistencia compresión	Embalaje producto	Peso
■ NEGRO	PCDALLGAZ	100 x 100 cm (= 4 placas de 0,5x0,5 m) 3 cm altura +/- 2 mm grueso pared 120 m <sup>2</sup> superficie total (pallet) ø 50 mm - 144 alvéolos	1m <sup>2</sup> 2,28 kg (0,57 kg x 4)	400 T/m <sup>2</sup> (relleno de sustrato)	Palet con 120 placas Longitud, grueso, alto 100 x 120 x 190 cm	275 Kg

#### Estabilizador

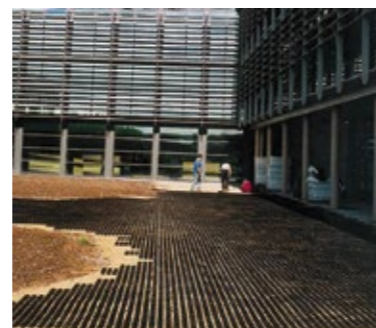
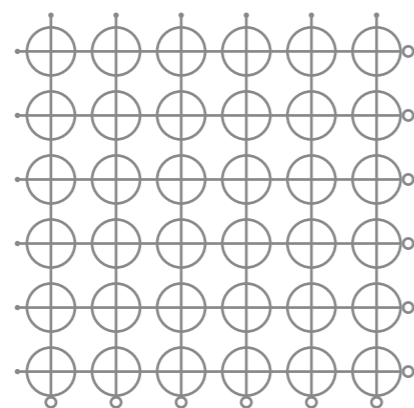

## ventajas



Flexible



Fácil instalación



Producto ecológico



Resistente a diferentes climatologías



Alta capacidad de drenaje

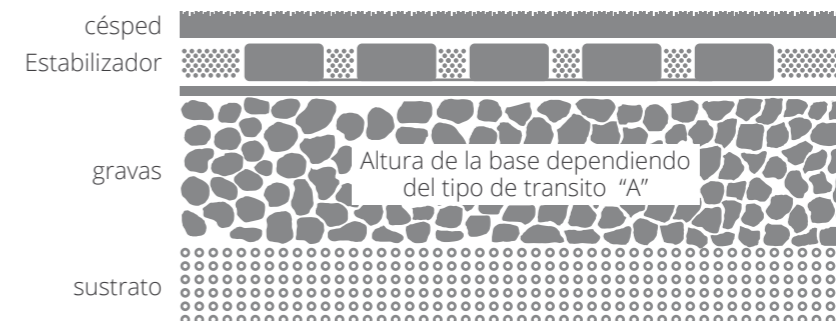

Peatonal: A= 75 a 100mm  
Vehículos ligeros: A=100 a 150mm  
Vehículos pesados: A=200 a 300mm

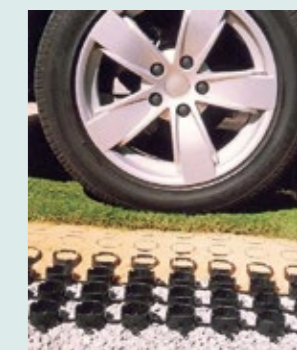
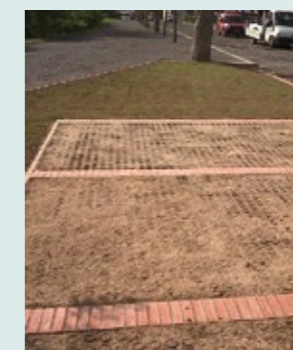
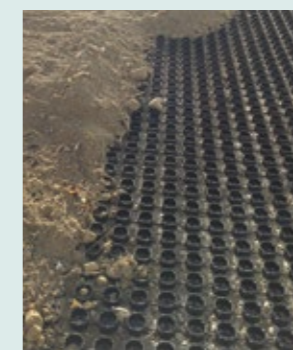



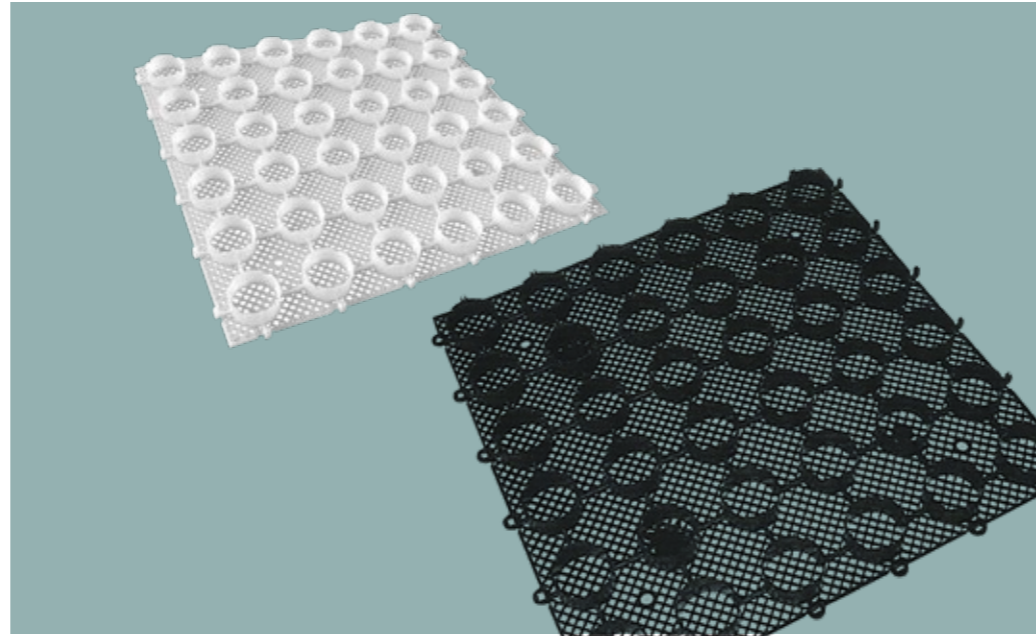

# ESTABILIZADOR DE SUELOS DE GRAVA EXCEL

**plantco**  
FRANCE

- LOS ESTABILIZADORES DE SUELOS SON UN COMPLEMENTO DE PAISAJISMO destinado a reforzar y estabilizar suelos de cualquier superficie.
- **IDEALES PARA** parques y jardines, zonas de aparcamiento exterior, estabilización de taludes, paseos, zonas peatonales, etc.

**plantco**  
FRANCE

# ESTABILIZADOR DE SUELOS DE GRAVA EXCEL

**Material:** PEHD 100% reciclado

## características

- El estabilizador de suelos para gravas Excel, fija y compacta las gravas y gravillas o tierra, facilitando la circulación de cochecitos de bebés, sillas de ruedas, bicicletas, vehículos el caminar de los transeúntes.
- La estructura ergonómica y flexible de los estabilizadores de suelos permite curvar los módulos y adaptarse a los terrenos más difíciles, sean cóncavos o convexos.
- Estas placas alveolares convierten los suelos de gravas en una estructura estable y sólida, favoreciendo la estabilización del terreno y manteniendo el 100% de permeabilidad del agua.
- El modelo Excel incluye una rejilla (6x6mm) de plástico que substituye el geotextil.
- Instalación rápida y fácil, aprox. 30m<sup>2</sup>/hora

### Estabilizador de suelos para grava

Estabilizador

Color	Referencia	Dimensiones producto	Malla	Peso	Resistencia compresión
BLANCO TRASLÚCIDO	PCDALLEXE	100 x 100 cm (= 4 placas de 0,5 x 0,5 m pre-ensambladas) 3 cm altura +/- 2 mm grueso pared	6 X 6 mm	1m <sup>2</sup> 2,55 kg	>400 T/m <sup>2</sup>
NEGRO	PCDALLEXEBLACK	140 m <sup>2</sup> superficie total (pallet) ø 50 mm - 144 alvéolos			

Color	Referencia	Embalaje producto	Peso
BLANCO TRASLÚCIDO	PCDALLEXE	Palet con 140 placas Longitud, grueso, alto 100 x 120 x 200 cm	382 Kg
NEGRO	PCDALLEXEBLACK		

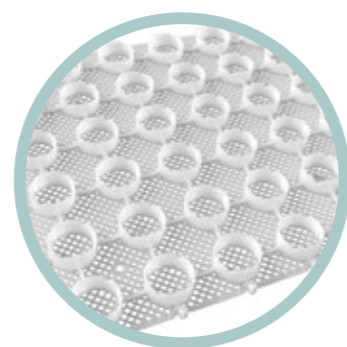
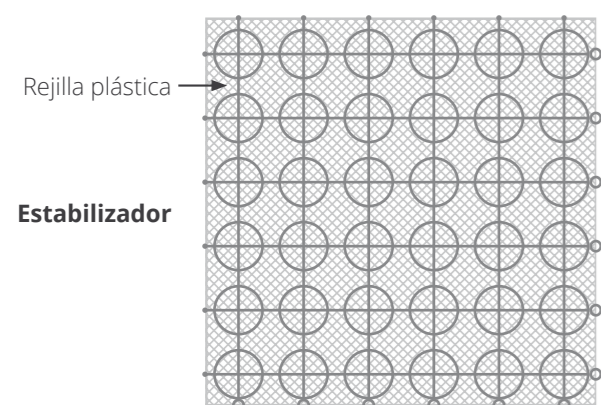

BLANCO TRASLÚCIDO

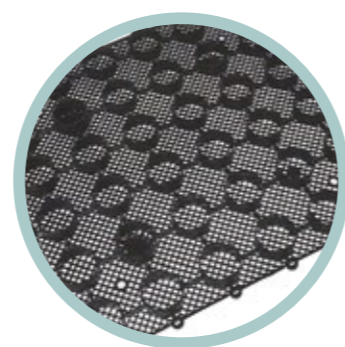

NEGRO

## ventajas



Flexible



Fácil instalación



Producto ecológico



Resistente a diferentes climatologías



Alta capacidad de drenaje

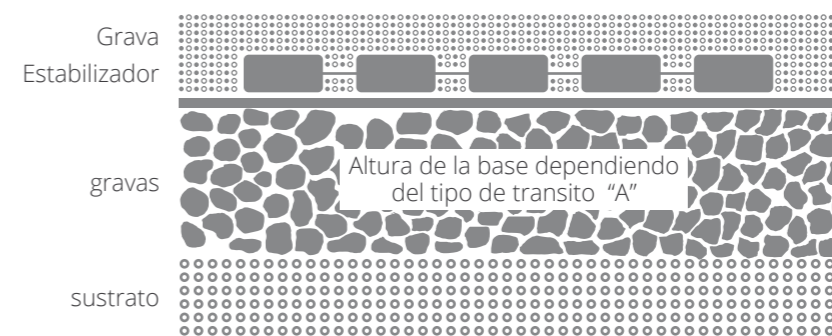

Peatonal: A= 75 a 100mm  
Vehículos ligeros: A=100 a 150mm  
Vehículos pesados: A=200 a 300mm



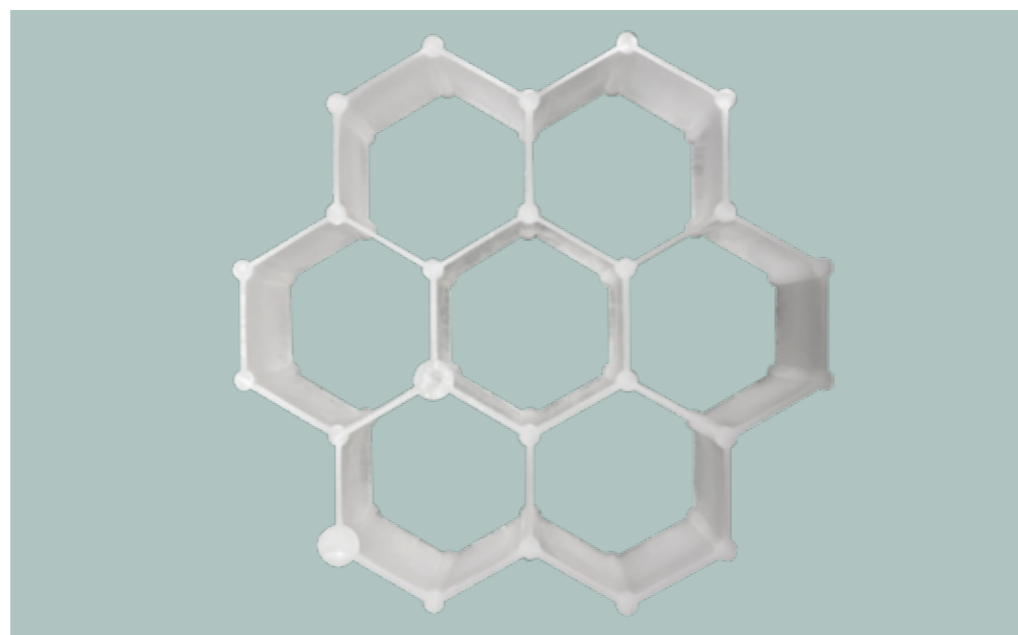

# ESTABILIZADOR DE SUELOS DE GRAVA H30

**plantco**  
FRANCE

- SOLUCIÓN IDEAL PARA CONSEGUIR QUE UN TERRENO DE GRAVA SEA ESTABLE, convirtiéndolo en una estructura sólida, favoreciendo la estabilización de terreno siendo completamente permeables.



# ESTABILIZADOR DE SUELOS GRAVA H30

**Material:** Polipropileno 100% reciclado + geotextil 45g/m<sup>2</sup>

## características

- El modelo H30 es un estabilizador para gravas y gravillas compuesto por una loseta, con una estructura hexagonal (nido de abeja) que no se altera en su uso alrededor de árboles o cercas. Una vez instaladas, las placas se rellenan con grava.
- Incluyen un geotextil que evita que la grava pase por debajo de las placas empujándolas hacia arriba.
- Sin necesidad de mantenimiento. Impide la creación de surcos y evita el encharcamiento.
- Incluye un geotextil termoadhesivo (45g/m<sup>2</sup>), ideal para pendientes y terraplenes.
- Aplicaciones: caminos de acceso, zonas peatonales, parkings de casas unifamiliares, pasillos, terrazas, etc...

### Estabilizador de suelos grava H30

Estabilizador

Color	Referencia	Dimensiones producto	Peso	Resistencia compresión	Embalaje producto	Peso
■ BLANCO ■ TRASLÚCIDO	PCDALLH30	160 x 120 cm +/- 1,5 mm grueso pared 36,48 m <sup>2</sup> superficie total (pallet) +/- 45 mm alvéolos hexagonales	2,28 kg	>500 T/m <sup>2</sup> (relleno de grava)	Palet con 19 placas Las placas se apilan dobladas Longitud, grueso, alto 80 x 120 x 125 cm	62,5 Kg (1,2 cbm)

Geotextil 45 gr/m<sup>2</sup>

Estabilizador

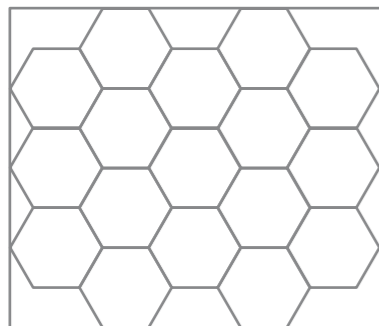

Estabilidad pendiente: Máximo 15%



## ventajas



Flexible

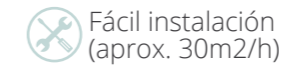

Fácil instalación  
(aprox. 30m<sup>2</sup>/h)



Producto ecológico



Resistente a diferentes climatologías

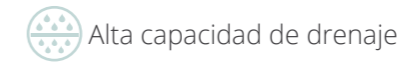

Alta capacidad de drenaje

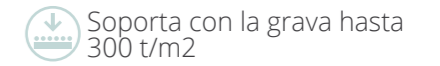

Soporta con la grava hasta 300 t/m<sup>2</sup>



Estabilizador sobre pallet



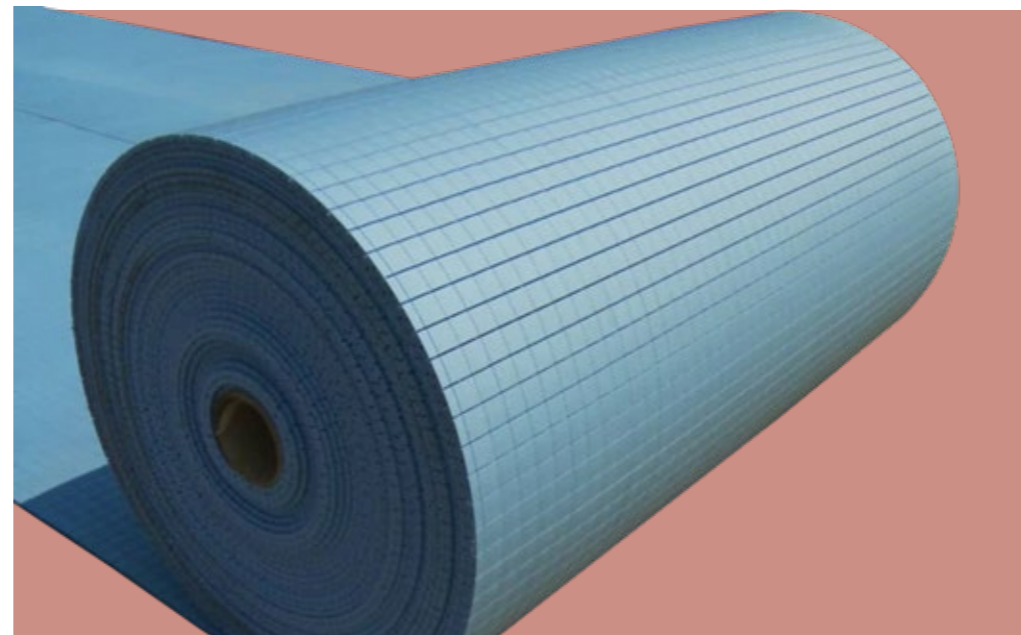

# LÁMINAS DE DRENAJE Y AMORTIGUACIÓN

**Easy-Dren**

- IDEALES PARA LAS INSTALACIONES DE CÉSPED ARTIFICIAL, sobre todo las que se realizan en pavimentos, suelos exteriores, soleras de hormigón, terrazas y balcones.

**Easy-Dren**

# LÁMINAS DE DRENAJE Y AMORTIGUACIÓN

**Material:** Espuma poliolefina reticulada

## características

- Láminas para el drenaje, no se empapan y consiguen las más altas tasas de drenaje.
- Instaladas como sub-base debajo del césped artificial el agua drena a través del césped artificial y circulará por la lámina hasta el sumidero. Con ello se evita inundaciones y el césped estará seco rápidamente.
- Digebis ofrece un tipo de láminas de drenaje EASY-DREN-20mm especialmente pensadas para instalaciones de parques infantiles.
- Esta lámina de amortiguación está formada por 2 capas (azul/blanca) que combinado con césped artificial y relleno de arena de sílice ofrece una superficie segura.
- Láminas permeables, pues su estructura abierta asegura un perfecto drenaje y amortiguación, ofreciendo una sensación de césped tupido. Además, son robustas permitiendo una larga y consistente vida útil.
- Resistentes a la humedad, a los productos químicos y a los microorganismos.

### Lámina de drenaje y amortiguación

Placa de drenaje EASY-DREN

Color	Referencia	Dimensiones producto	Embalaje producto	Peso
■ AZUL	NUT3901-10	1,70 x 100 m (longitud) 10 mm grueso / 170 m <sup>2</sup> superficie total	Bobina 1 unidad	60 Kg
■ AZUL / BLANCO	NUT3901-20	1,70 x 50 m (longitud) 20 mm grueso / 85m <sup>2</sup> superficie total	Bobina 1 unidad	60 Kg
■ AZUL / BLANCO	NUT3901-20/25	1,70 x 12,5 m (longitud) 20 mm grueso / 21, 25 m <sup>2</sup> superficie total	Bobina 1 unidad	15 Kg

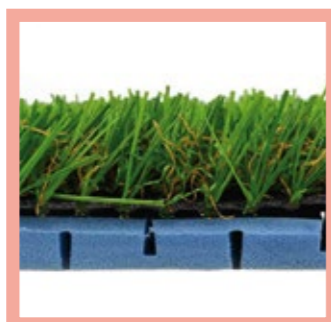

1 lámina 10 mm de grueso



1 lámina 20 mm => HIC 0,9m

## ventajas



Ligeras



Flexibles



Fácil instalación



Permeables



Resistentes a diferentes climatologías

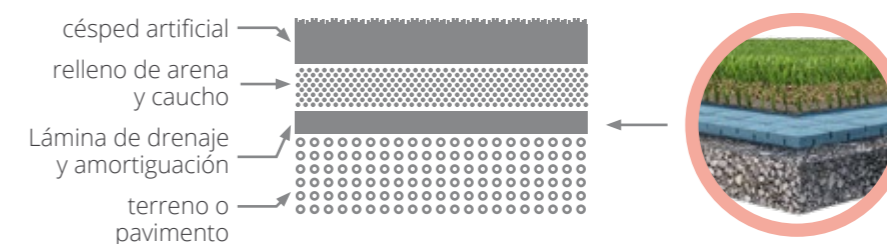

1 lámina 20mm => HIC 0,9m  
2 láminas 20mm (40mm) => HIC 2m  
3 láminas 20mm (60mm) => HIC 3m

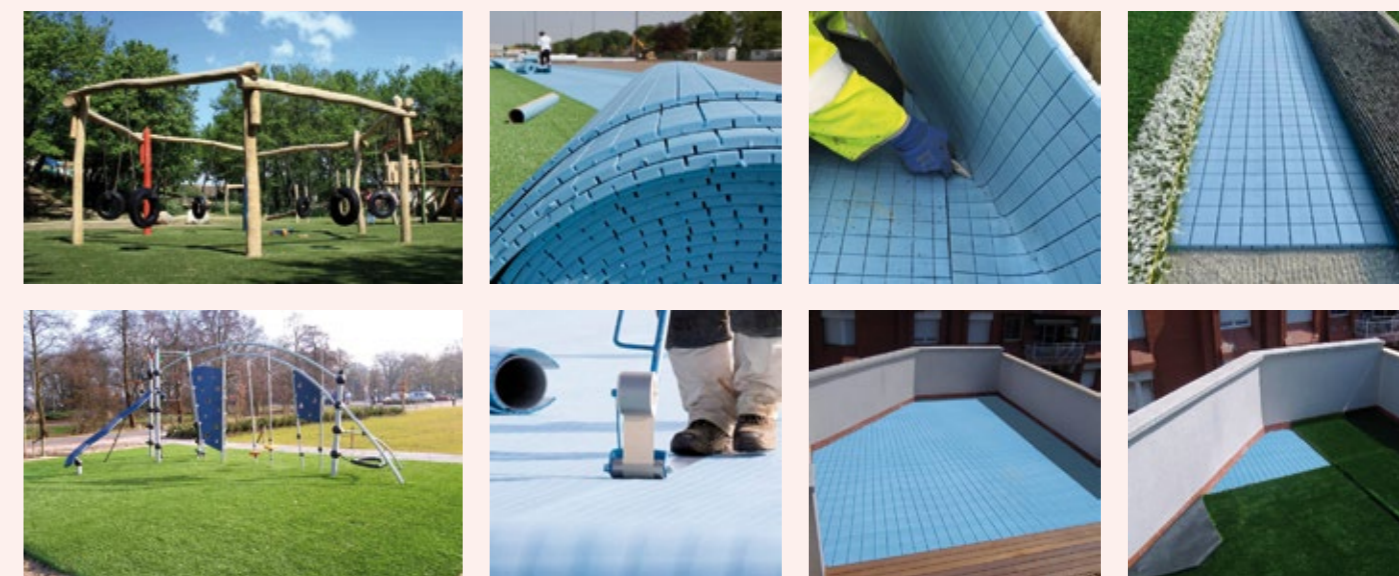

# Easy Dren



# JARDÍN Y HUERTO VERTICAL



- IDEAL PARA DISEÑAR AMBIENTES CREATIVOS, su uso puede ser en interior y exterior.
- FABRICADO EN PROLIPROPILENO COPOLÍMEROS DE ELEVADA RESISTENCIA, estando garantizada su integridad durante diez años.



# JARDÍN Y HUERTO VERTICAL

**Material:** Polipropileno copolímero

## características

- Su carácter modular y la facilidad de mantenimiento, hacen que, combinando el Minigarden Vertical, el Minigarden One y el Minigarden Corner, ningún otro sistema tenga tanto potencial para el desarrollo de proyectos de cualquier dimensión.
- Un elemento a destacar, es su mecanismo innovador de drenaje gravitacional. Esta característica asegura que el exceso de agua de riego en la raíz de la planta, sea drenado hacia la bandeja que constituye la base del conjunto.
- En referencia a la seguridad alimentaria, cumple el reglamento (UE) n° 10/2011 relativo a los materiales plásticos destinados a estar en contacto con los alimentos.
- Color BLACK ECO son la versión ecológica del Minigarden Vertical, One y Corner, pues están fabricados en plástico reciclado.

### Jardín y huerto vertical

Jardineras Minigarden Vertical

	Color	Referencia	Dimensiones producto	Caja máster	Peso
♻️	BLACK ECO	MGMOD24BLECO	Longitud, ancho, altura 64,6 x 19 x 20 cm	24 módulos	26,20 Kg
	VERDE	MGMOD24GR		Longitud, ancho, altura 78,6 x 38,6 x 65,5 cm	

### Bases Minigarden Vertical

♻️	BLACK ECO	MGTRY13BLECO	Longitud, ancho, altura 64,6 x 14 x 3 cm	13 bases	5,1 Kg
	VERDE	MGTRY13GR		Longitud, ancho, altura 73 x 20 x 34 cm	

### Macetas Minigarden ONE

♻️	BLACK ECO	MGONEMOD60BLECO	Longitud, ancho, altura 26,4 x 19 x 21 cm	60 macetas	28,8 Kg
	VERDE	MGONEMOD60GR		Longitud, ancho, altura 79 x 39 x 66 cm	

### Bases Minigarden ONE

♻️	BLACK ECO	MGONETRY12BLECO	Longitud, ancho, altura 24,6 x 14,3 x 3 cm	12 bases	2,8 Kg
	VERDE	MGONETRY12GR		Longitud, ancho, altura 32 x 16 x 28 cm	

### Macetas Minigarden CORNER

♻️	Color	Referencia	Dimensiones producto	Caja máster	Peso
	BLACK ECO	MGCRMOD115BLECO	Longitud, ancho, altura 16 x 16 x 20 cm	115 macetas	31,6 Kg
	VERDE	MGCRMOD115GR		Longitud, ancho, altura 78,6 x 38,6 x 65,5 cm	

### Bases Minigarden CORNER

♻️	BLACK ECO	MGCRTRY120BLECO	Longitud, ancho, altura 16 x 16 x 20 cm	12 bases	0,89 Kg
	VERDE	MGCRTRY120GR		Longitud, ancho, altura 17 x 17 x 30 cm	

## ventajas

- ♻️ Fácil instalación
- ♻️ Producto reciclado
- ♻️ Resistente a diferentes climatologías

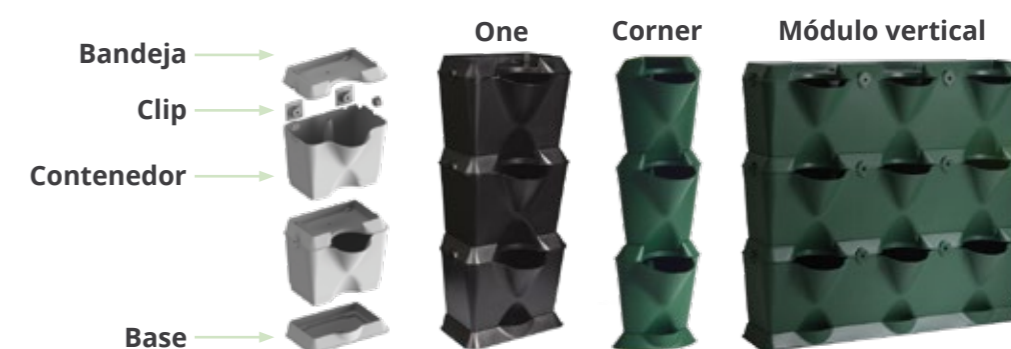





# FUENTES DE ACERO INOXIDABLE

- **DE ESTÉTICA MODERNA Y MUY ELEGANTE**, las fuentes de acero inoxidable ofrecen una nota de sofisticación a cualquier oficina, casa o jardín.

# FUENTES DE ACERO INOXIDABLE

Material: Acero inoxidable

## características

- Todas las fuentes incluyen bomba que funcionan a 220 v, 10 m de cable y se suministran con todos los accesorios necesarios para su inmediata utilización.
- Algunos modelos incluyen luces LEDs.
- Los modelos esféricos están hechos en acero de 1,1mm de grosor e incluye estanque de plástico resistente (Ø37cm x 16cm alto para los modelos de tamaño medio y Ø55cm x 19cm alto en los modelos grandes).
- Los modelos de cascada, por su parte, están disponibles con entrada inferior o posterior. Disponible los siguientes accesorios: tubo de conexión, bomba y cubeta.

## ventajas

 Fácil instalación

 Alta calidad

 Resistente a diferentes climatologías



### Bombas cascadas

Bomba de agua

Referencia	Bomba de agua	Embalaje producto
KO28001-4600	LHP 4.600 / VAC 230 / HZ ~50 / W 35	1 unidad Longitud, ancho, altura 30 x 19 x 16 cm
KO28001-6200	LHP 6.200 / VAC 230 / HZ ~50 / W 65	30 x 19 x 16 cm
KO28001-10000	LHP 10.000 / VAC 230 / HZ ~50 / W 125	30 x 19 x 16 cm
KO28001-15500	LHP 15.500 / VAC 230 / HZ ~50 / W 180	30 x 19 x 18 cm

### Cascada para jardín

Crea una sutil caída de agua integrada en una pared o muro, opcionalmente se puede acompañar con luces LEDs.

### Fuentes de acero inoxidable

CASCADAS

Cascada acero inoxidable c/ conexión inferior o posterior

Referencia	Dimensiones producto	Embalaje producto	Peso
KO24003	Longitud, ancho, altura 30 x 17 x 8 cm	1 unidad Longitud, ancho, altura 32 x 20,5 x 10,5 cm	1,5 Kg
KO24007	60 x 13,5 x 8 cm	62 x 20,5 x 10,5 cm	2,5 Kg
KO24008	90 x 13,5 x 8 cm	92 x 20,5 x 10,5 cm	3,9 Kg
KO24009	120 x 13,5 x 8 cm	121,5 x 20,5 x 10,5 cm	4,9 Kg

### Accesorios KIT

- Distribuidor cascadas con 2 conexiones (90cm/120cm)
- Manguera plástico flexible (metros)

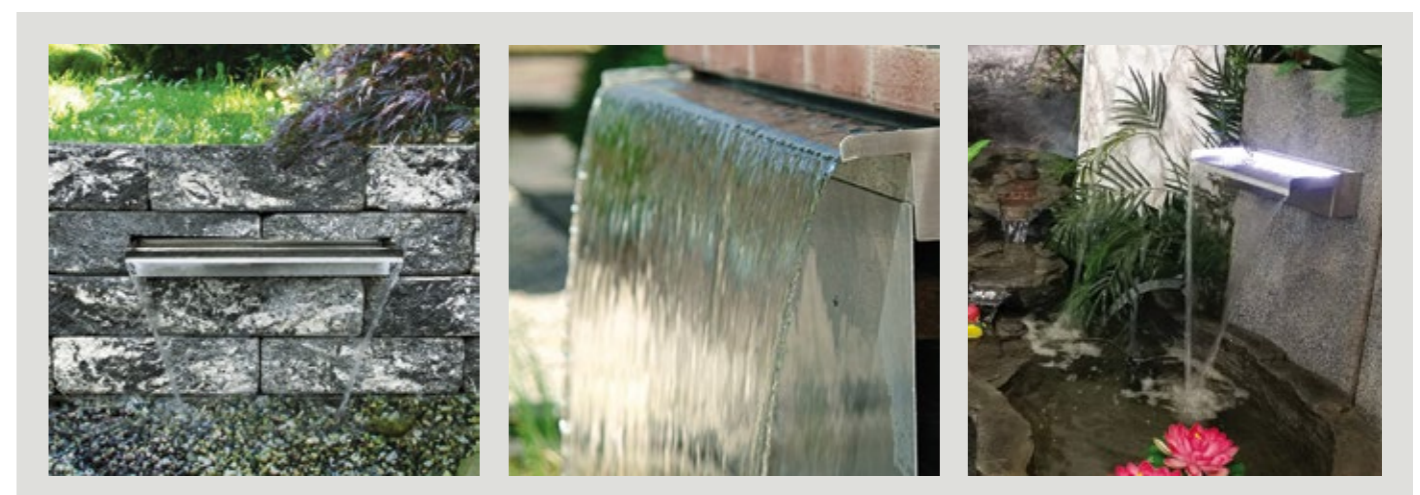
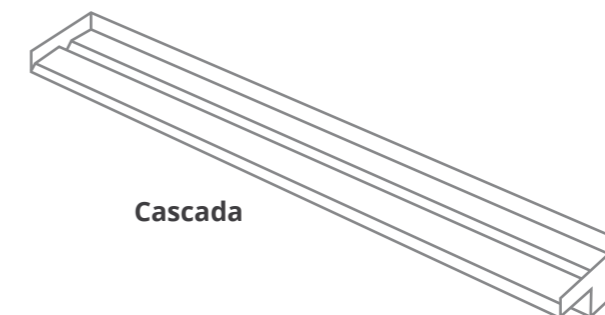

### Fuente de esfera para jardín

Fuente de acero en forma redonda fabricada en acero inoxidable en la que el agua cae suavemente por toda la superficie.

#### FUENTES ESFERAS PULIDAS

ESFERA acero inoxidable pulido c/4xLEDs + bomba + estanque plástico resistente

Referencia	Dimensiones producto	Dimensiones estanque	Embalaje producto	Peso
KO21003	Diámetro 30 cm	Diámetro, altura ø37 x 16 cm	1 unidad Longitud, ancho, altura 37 x 37 x 43 cm	4,7 Kg
KO21005	50 cm	ø55 x 19 cm	55 x 55 x 62 cm	7,7 Kg
KO21006	75 cm	ø55 x 19 cm	80 x 80 x 80 cm	10,5 Kg
KO21007	100 cm	ø55 x 19 cm	110 x 110 x 120 cm	15 Kg

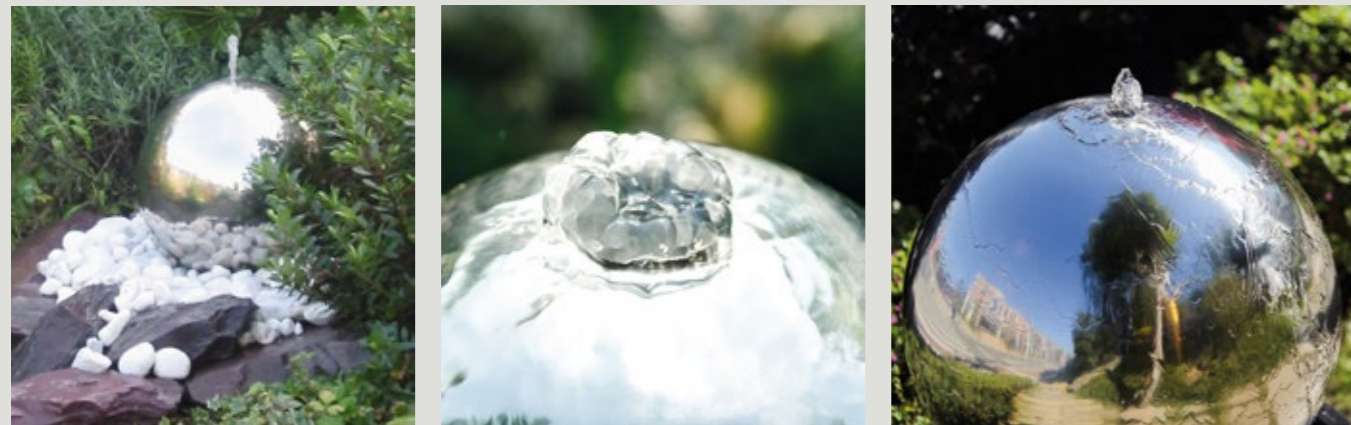
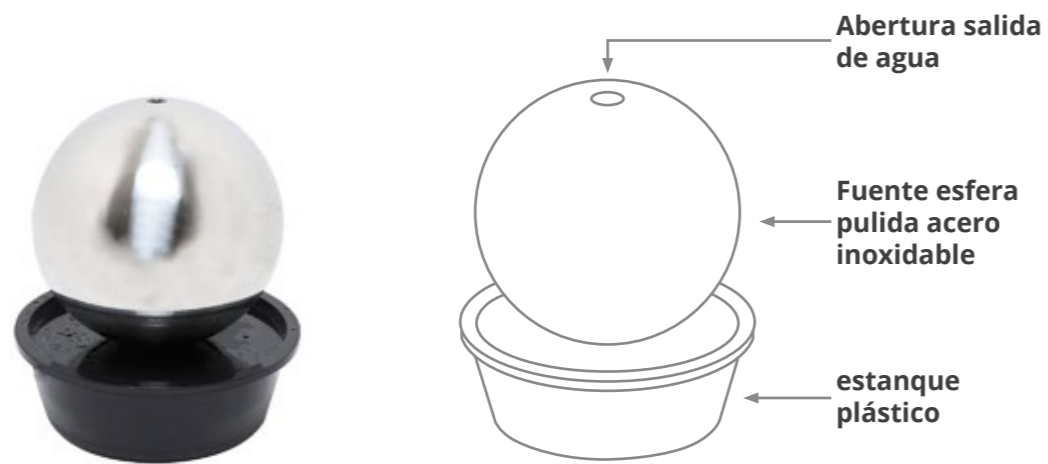

### Fuente muro de acero inoxidable

Fuente en forma de muro plano, donde el agua fluye suavemente por ambos lados de una pared elegante, acompañado de luces LEDs.

#### FUENTES DE PARED PLANA

Muro vertical + estanque inoxidable + tira 9 LEDs + bomba + accesorios

Referencia	Dimensiones producto	Dim. estanque	Embalaje producto	Fuente	Estanque	Peso
KO23001	Altura fuente, ancho, grueso 80 x 31 x 6 cm	Longitud, ancho, altura 40 x 20 x 15 cm	1 caja Longitud, ancho, altura 40 x 20 x 92 cm	—	—	10 Kg
KO23008	150 x 48 x 6,5 cm	60 x 26 x 26 cm	2 cajas	Longitud, ancho, altura 50 x 10 x 160 cm	Longitud, ancho, altura 65 x 30 x 30 cm	20 Kg

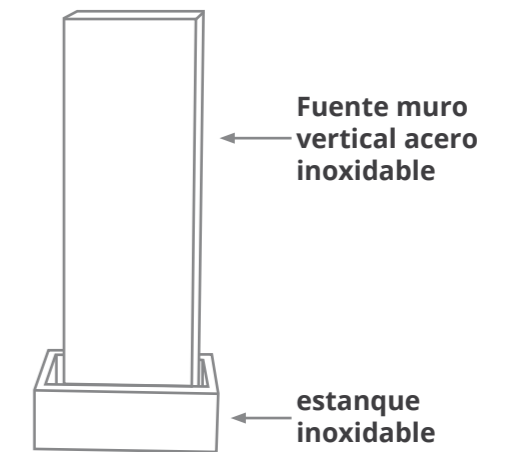

Detalle parte superior fuente



Detalle estanque

### Fuente muro de acero inoxidable

Fuente con forma de muro, planos u ondulados, el agua cae suavemente por ambos lados de una elegante pared.

Muro vertical + estanque plástico PE + rejilla corten  
+ tira LED + bomba 2000lph

Referencia	Dimensiones producto	Dimensiones estanque	Embalaje producto	Peso
KO26004-100 (S)	<b>Altura fuente</b> , ancho, grueso 100 x 48 x 6,5 cm	Diámetro, altura, litros ø 82 x 32 cm / 150 L	2 cajas Longitud, ancho, altura 100 x 12 x 60	10 Kg
KO26004-150 (M)	150 x 48 x 6,5 cm	ø 82 x 32 cm / 150 L	160 x 12 x 60 cm	15 Kg
KO26004-200 (L)	200 x 48 x 6,5 cm	ø 82 x 32 cm / 150 L	210 x 12 x 60 cm	20 Kg

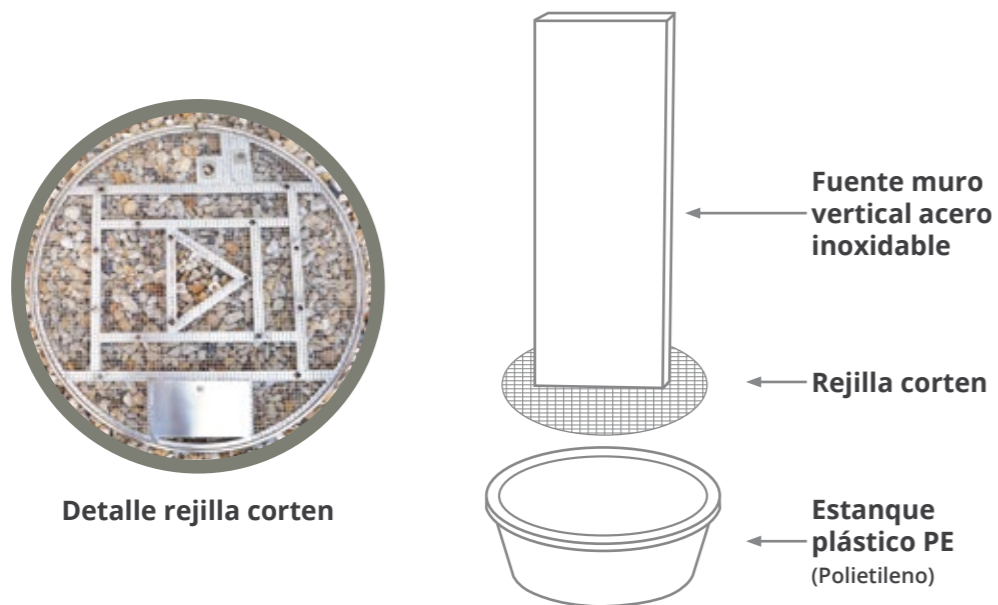

### Fuente muro ondulado de acero inoxidable

Fuente con forma de muro, planos u ondulados, el agua cae suavemente por ambos lados de una elegante pared.

#### FUENTES PAREDES ONDULADAS

Fuente muro ondulado en "S" con estanque plástico.  
Borde (mate), Pared (pulida), 1 x tira LED.

Referencia	Dimensiones producto	Dimensiones estanque	Bomba agua	Embalaje producto	Peso
KO26005-100	<b>Altura fuente</b> , ancho, grueso 100 x 48 x 6,5 cm	Diámetro, altura, litros ø 82/88 x 32 cm / 150 L	2.000 LHP	1 cajas Longitud, ancho, altura 20 x 60 x 100 cm	6 Kg
KO26005-150	150 x 48 x 6,5 cm	ø 82/88 x 32 cm / 150 L	4.000 LHP	20 x 60 x 160cm	8 Kg
KO26005-200	200 x 48 x 6,5 cm	ø 82/88 x 32 cm / 150 L	6.000 LHP	20 x 60 x 210 cm	10 Kg

Fuente muro Ondulado con estanque plástico.  
Borde (mate), Pared (pulida), 1 x tira 9 LEDs.

Referencia	Dim. producto	Dim. estanque	Bomba agua	Embalaje	Fuente	Estanque	Peso
KO23002	Longitud, grueso, <b>altura</b> 40 x 7,3 x 110 cm	Diámetro, altura, litros ø 55 x 19 cm / 40 L	2.000 LHP	2 cajas	Longitud, ancho, altura 20 x 45 x 112 cm	Longitud, ancho, altura 55 x 55 x 25 cm	6 Kg

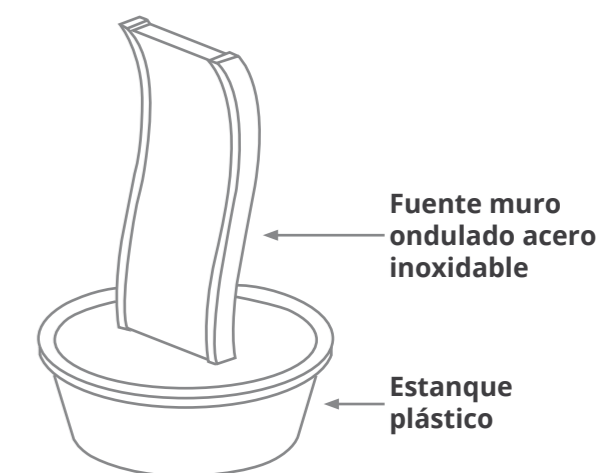

### Fuente de cubo para jardín

Con forma de cubo, una pieza de joyería en acero inoxidable con un anillo de LEDs que ilumina el agua que brota de la parte superior.

#### FUENTE ACERO INOXIDABLE CUBO Fuente CUBE, 1 x 4 LEDs, con estanque plástico PE

Referencia	Dim. producto	Dim. estanque	Embalaje	Rejilla	Fuente	Estanque	Peso
KO26007-050	Longitud, grueso, altura 50 x 50 x 50 cm	Diámetro, altura, litros Ø 82/88 x 32 cm / 150 L	2 cajas	Longitud, ancho, altura 6 x 90 x 90 cm	Longitud, ancho, altura 58 x 58 x 58 cm	Diámetro, altura 82/88 x 32 cm	20 Kg

#### Accesorios

Referencia	Referencia
KO26101-82 (rejilla)	KO26102-88 (estanque PE)

• bomba, luces LEDs, enchufe, rejilla

#### Fuente CUBE, 1 x 4 LEDs, con estanque cuadrado acero inoxidable

Referencia	Dim. producto	Dim. estanque	Embalaje	Fuente	Estanque	Peso
1 KO26007-050	Longitud, ancho, altura 50 x 50 x 50 cm	Longitud, ancho, altura, litros 60 x 60 x 30 cm / 100 L	2 cajas	Longitud, ancho, altura 58 x 58 x 58 cm	Longitud, ancho, altura 66 x 66 x 35 cm	20 Kg
2 KO26007-050	50 x 50 x 50 cm	60 x 60 x 30 cm / 190 L	2 cajas	58 x 58 x 58 cm	86 x 86 x 35 cm	30 Kg

#### Accesorios

Referencia	Referencia
1 KO26103-60 (estanque)	2 KO26103-80 (estanque)

• bomba, luces LEDs, enchufe

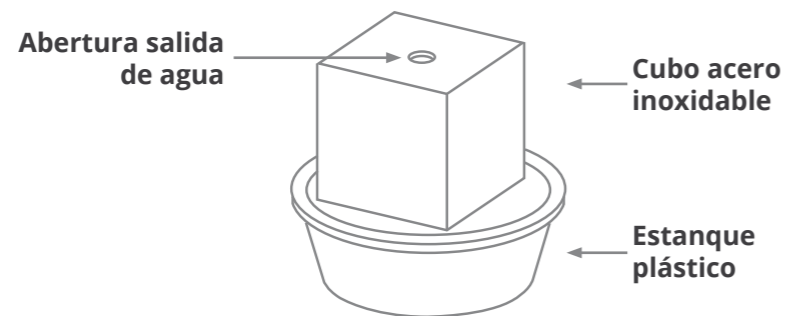

### Esferas decorativas

Gama de esferas de acero inoxidable decorativas para jardín. Disponibles en varios diámetros y dos acabados: pulido o mate.

#### ESFERAS DECORATIVAS (NO FUENTES) ACERO INOXIDABLE PULIDO / MATE ESFERA decorativa acero inoxidable pulido / mate

Referencia	Dimensiones producto	Embalaje	Estanque	Peso	Acabado
KO9901G-38	<b>Diámetro</b> Ø 38 cm	1 caja	Longitud, ancho, altura 40 x 40 x 40 cm	4 Kg	<b>Pulido</b>
KO9901M-38	Ø 38 cm	1 caja	40 x 40 x 40 cm	4 Kg	<b>Mate</b>
KO9901M-48	Ø 48 cm	1 caja	50 x 50 x 50	5 Kg	<b>Mate</b>
KO9901G-58	Ø 58 cm	1 caja	60 x 60 x 60	6 Kg	<b>Pulido</b>
KO9901M-58	Ø 58 cm	1 caja	60 x 60 x 60	6 Kg	<b>Mate</b>
KO9901G-73	Ø 73 cm	1 caja	75 x 75 x 75	8 Kg	<b>Pulido</b>
KO9901G-100	Ø 100 cm	1 caja	105 x 105 x 105	8 Kg	<b>Pulido</b>

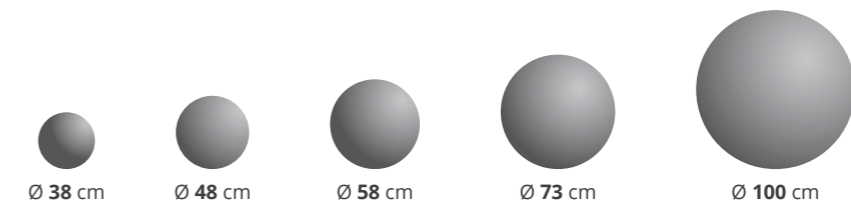



Av. Cerdanyola, 79. Planta 4.  
Oficina 12  
Edificio INBISA 2  
08172 St. Cugat del Vallès,  
Barcelona  
Telf. +34 93 414 30 26



[www.digebis.com](http://www.digebis.com)