

alg 65 Óptima C16 *Canal 16*



www.alugom.com

Grupo Alugom



El GRUPO ALUGOM centra su actividad en el proceso productivo del aluminio, abarcando desde su fabricación hasta su distribución, pasando por todos los procesos intermedios, tales como el tratamiento superficial, el mecanizado y el ensamblado de perfiles. Para desarrollar esta actividad cuenta con diversas empresas, implantadas en el todo el territorio nacional, especializadas en cada una de las fases del proceso.

El principal objetivo del GRUPO ALUGOM es ofrecer en mercado del aluminio la mejor solución posible a los problemas comunes de diseño, estética, constructivos o de calidad, así como a los retos específicos que a cada cliente se le puedan plantear en el día a día de su actividad.

Con soluciones ajustadas a cada necesidad, el GRUPO ALUGOM ofrece respuestas efectivas, añadiendo la garantía que ofrece una empresa con más de 30 años de experiencia en el sector. Un grupo de profesionales con afán de superación y espíritu innovador que ha llevado a situar al GRUPO ALUGOM como una empresa líder y como referente de cara al desarrollo futuro del sector.

The GRUPO ALUGOM focuses its activities on the process of aluminium manufacture covering production to distribution, through all intermediate processes such as surface treatment, mechanization and assembly. In order to develop these activities, the GRUPO ALUGOM has various companies at its disposal, which are distributed through the entire Spanish territory and specialized in each stage of the process.

The main target of GRUPO ALUGOM is to offer the aluminium market the best possible solution for any problem that may arise in design, aesthetics, construction or quality as well as to overcome the day-to-day challenges of our clients.

With solutions to any requirement, GRUPO ALUGOM offers efficient answers, with the guarantee of a company that has 30 years of experience in the aluminium sector. A group of professionals with an innovative spirit and an enthusiasm to overcome any challenge, has made the GRUPO ALUGOM a leader in future developments in the sector.

Observaciones generales

- Dimensiones del perfil. Las dimensiones indicadas en este catálogo de cada perfil son teóricas, por lo que podrán variar de un modo más o menos significativo dependiendo de las tolerancias de extrusión establecidas en cada perfil específico (UNE-EN 12020-2). Esta variación puede resultar más evidente en las cámaras y alojamientos previstos para albergar los diferentes accesorios y juntas que requiere el sistema, incluso varios acoplamientos pueden resentirse de estas variaciones dimensionales. Las cavidades con un tamaño reducido pueden reducirse sensiblemente en el caso de perfiles lacados, debido a que la propia laca aumenta el espesor. El peso indicado de los perfiles es en todo caso teórico, pudiendo variar su peso real según las tolerancias descritas en la normativa vigente.
- Medidas en secciones. Las secciones y esquemas de mecanizado y ensamblaje que se incluyen en este catálogo, están indicados con dimensiones teóricas exactas según plano, sin tomar en cuenta las propias tolerancias, por lo que en la práctica se debe considerar algún redondeo aconsejado por la técnica y el equipo del propio taller. Se recomienda expresamente en el primer trabajo, o en el caso de una importante cantidad de unidades, realizar muestras de prueba, por parte del cliente, para una comprobación previa.
- Referencias de cotas. Las referencias de las cotas L y H del catálogo corresponden a las referencias que en general se indican también en las máquinas tronzadoras. En caso contrario, efectuar la correspondiente corrección.
- Las cotas de los esquemas, las secciones y acoplamientos a muro indicadas en este catálogo no son valores limitativos, sino solo ejemplos de diversas situaciones que se presentan comúnmente en la práctica y las soluciones aconsejables.
- Tolerancia de instalación. Entre el interior del premarco y el exterior de la carpintería se aconseja dejar un espacio o tolerancia de instalación de aproximadamente de 5 a 7 mm. por cada lado, para que exista un espacio útil para las eventuales imperfecciones de verticalidad y horizontalidad que permita regular bien a plomo y a nivel el cerramiento.
- Dimensiones del cerramiento. Para determinar las dimensiones del cerramiento, es necesario valorar algunos factores, tales como el momento de inercia del perfil, las dimensiones y el peso específico del vidrio o panel, las dimensiones de las hojas móviles, las características técnicas propias de los accesorios a utilizar, el tipo y número de fijaciones a muro, la situación de la obra (altura, exposición, orientación, zona de viento, etc...)

Los esquemas que se incluyen en este catálogo han sido elaborados sólo sobre la base de los momentos de inercia frontales de los perfiles.

Para la realización de los cerramientos se recomienda atenerse a la tecnología constructiva y de aplicación incluida en el catálogo técnico y utilizar las guarniciones y accesorios aconsejados.

Los perfiles, accesorios y juntas incluidas en este catálogo están patentados.

Todo lo referido en este catálogo es de exclusiva propiedad del GRUPO ALUGOM, y según la ley, está prohibida su reproducción, incluso parcial, si no es explícitamente autorizada.

No se garantiza el correcto funcionamiento y/o cumplimiento de las características de estanqueidad y permeabilidad indicadas en el catálogo cuando no se empleen los accesorios y juntas especificadas en el mismo. La responsabilidad se limita en todo caso a la simple sustitución de aquellos de sus productos que resulten defectuosos de origen.

Observaciones generales

- Material de aluminio. Los perfiles de aluminio suministrados están extruidos en la aleación 6060, y se han sometido a un proceso de maduración artificial por templado según norma UNE-EN 755-2:2009 y UNE-EN 515:1994, estado T5 ó T6. Esta aleación posee alta resistencia a la corrosión y es óptima para su posterior tratamiento anodizado. Las condiciones técnicas de suministro y tolerancias dimensionales y de forma están determinadas en la norma UNE-EN 12020-1 y UNE-EN 12020-2 respectivamente.

Los perfiles que suministra el GRUPO ALUGOM se extruyen en la planta de extrusión AV COTEVAL, S.A., perteneciente al Grupo, con la más novedosa tecnología y de acuerdo con las más estrictas normas de calidad, asegurando su conformidad con la normativa Europea en esta materia, estando en posesión del certificado de calidad ISO 9001:2008 emitido por AENOR con el número ER-0284/2002.

El tratamiento de dichos perfiles, tanto de lacado como anodizado se realiza en LANOAL, S.A., empresa que también pertenece al Grupo ALUGOM y que está en posesión del certificado ISO 9001. LANOAL, S.A. también es adjudicataria del certificado de Gestión medioambiental con la norma UNE-EN-ISO 14001:2004. Asimismo dispone de los certificados de calidad QUALICOAT (Licencia nº 401), QUALITAL (nº E-07F) y EWAA/AURAS (nº 1038)
- Tratamientos y acabados del perfil. Los perfiles en acabado lacado, anodizado y efecto madera, presentaran en las puntas de los mismos (inferior a 6 cm en cada punta), marcas, taladros, deformaciones o zonas irregularmente tratadas, como consecuencia de los elementos de sujeción imprescindibles para el correspondiente acabado. Ocasionalmente, estas marcas podrán estar en el centro de la barra, aunque en este caso, siempre será en algún punto poco visible del perfil después de montaje.

Los perfiles lacados o con decoración efecto madera, debido a las particularidades de cada proceso, presentaran en algunas partes del perfil, zonas parcialmente lacadas o decoradas (ya sean cavidades, huecos, canales, etc).

Los perfiles anodizados con tratamientos mecánicos, ya sea gratado, pulido o repulido, solo podrán ser tratados mecánicamente en algunas zona perimetrales de fácil acceso. Siendo imposible alcanzar con dichos tratamientos la totalidad del exterior del perfil.

Los perfiles con RPT, no tendrán la misma completamente lacada o decorada, y en ningún caso, anodizada.

Los perfiles en bicolor con algún anodizado, podrán presentar un aspecto ligeramente agrietado en algunos puntos con concentración de tensiones de la superficie anodizada.
- Sección de perfiles, accesorios y herrajes. Los perfiles, accesorios y herrajes son escogidos por el propio fabricante del cerramiento para cumplir con los requerimientos del proyecto y las necesidades derivadas del cálculo estático, así como los deseos de la propiedad del edificio o de la dirección facultativa, pero siempre siguiendo las especificaciones de fabricación de los catálogos y manuales de fabricación del GRUPO ALUGOM. En cuanto a las medidas de corte, el elaborador debe tener en cuenta las tolerancias para montajes, juntas de dilatación de la estructura principal y juntas de dilatación térmica del propio cerramiento. Los encuentros con la estructura y otras partes del edificio representados en este catálogo son orientativos y tienen que ser ajustados por el elaborador a las condiciones específicas de cada caso concreto.

Deberán respetarse las indicaciones del catálogo referente a medidas y pesos máximos de elementos, formatos de hojas operables, etc., así como las regulaciones constructivas propias de cada área.
- Almacenamiento en taller. Condiciones incorrectas de humedad o condensación pueden crear daños superficiales que lleven a corrosión superficial de los perfiles de aluminio. Incluso perfiles anodizados pueden sufrir ataques de sustancias alcalinas, como cemento, arcilla, mortero o partículas férricas en el aire. Por todo ello, es fundamental almacenar el material tras su recepción en un lugar seco y a cubierto, así como evitar grandes cambios de temperatura. No exponer al sol los embalajes con película plástica protectora. No arrastrar las barras al retirarlas del paquete o de la estantería: levantarlas para evitar rozaduras. Para mover perfiles en bruto o tratados, lleve siempre guantes secos y limpios.

Observaciones generales

- Precauciones de puesta en obra. El aluminio en contacto directo con otros materiales metálicos, excepto el acero inoxidable clases A2 y A4, corre el riesgo de corrosión por par galvánico. Deberá evitarse el contacto directo entre aluminio y otros metales interponiendo entre ellos láminas o piezas plásticas. Se recomienda la colocación de los marcos de la carpintería sobre premarcos de aluminio, recibidos previamente al hueco de albañilería.

Los perfiles que suministra el Grupo ALUGOM, están provistos de un plástico adhesivo sobre las caras vistas a modo de protección. Se recomienda retirar dicho adhesivo inmediatamente después de recibir el cerramiento a su hueco. Si no se hace así, el sol y agentes atmosféricos pueden dificultar su retirada pasado un cierto tiempo.

- Acristalamiento. El proceso de acristalamiento debe realizarse de acuerdo con las normas de montaje incluidas en el manual del vidrio CITAV, especialmente en lo concerniente al espesor, longitud y posición de calzos de apoyo.

En los casos en que se utilice silicona estructural, se deberá consultar previamente con el fabricante de dicha silicona para que verifique su funcionalidad y comportamiento para cada obra concreta.

- Limpieza. Los cerramientos exteriores de aluminio están expuestos a la agresividad ambiental, sol, lluvia, y acumulación de partículas. Esto tiene un impacto negativo que puede afectar a la durabilidad de los elementos de la ventana por medio de la aparición de la corrosión. Para evitar esta degradación, los cerramientos de aluminio deberán ser limpiados regularmente en ciclos que dependerán de la situación y el grado de exposición de dicho cerramiento. Como criterio general, debe emplearse agua con un agente limpiador neutro y aplicada con esponjas o paños. Después debe aclararse con agua limpia.

No emplear nunca agentes limpiadores de PH por debajo de 5 o por encima de 8, ni utilizar cepillos de cerdas de alambre o estropajos de lana metálica.

- Responsabilidad. El Grupo ALUGOM, no se hace responsable de las posibles erratas tipográficas de este catálogo y recomienda encarecidamente al cliente que, antes de la formalización de cualquier pedido, verifique que las referencias aparecidas y los datos obtenidos son los correctos.

Todos los datos incluidos en este catálogo son indicativos, teniendo un valor meramente informativo, figurando dichos datos exclusivamente como apoyo a la fabricación de nuestros sistemas, estando sujeto a cualquier tipo de modificación que el GRUPO ALUGOM entienda oportuna sin previo aviso tanto en los perfiles y accesorios como en las cotas y/o detalles que se incluyen. Es responsabilidad del propio usuario vigilar que los resultados obtenidos con la ayuda de este documento, son correctos y aptos para la aplicación prevista, así como el respeto a la normativa y reglamentación vigente en cada momento, y no implica responsabilidad alguna por parte del GRUPO ALUGOM.

- Página web e internet. El Grupo ALUGOM dispone de la página web www.alugom.com donde se incluye todo tipo de información en cuanto a productos, tarifas, soluciones, distribuidores, y en general información propia del Grupo. Asimismo, es posible la descarga de los programas informáticos que el grupo propone para agilizar los trámites y cálculos que indica la actual normativa, tanto para el Mercado CE, como para el Código Técnico de la Edificación.



Información técnica

- **Marcado CE.** El marcado CE es el símbolo de conformidad de determinados productos con la legislación de armonización técnica Europea. Este Marcado CE, no lo proporciona la Administración ni los Organismos notificados, sino que es el propio fabricante, bajo su responsabilidad, el que lo marca una vez realizadas las tareas que implican el sistema de evaluación asignado al producto, mediante un sistema de Control de Producción de Fábrica (CPF) que es imprescindible tener implantado, y junto a los Ensayos Iniciales de Tipo (EIT) que pueden ser obtenidos por el fabricante mediante 3 opciones: 1) Ensayos propios, 2) Ensayos compartidos, 3) Ensayos en cascada. Todo esto unido a la Declaración de conformidad donde se autoriza al fabricante a fijar dicho marcado CE.

El Grupo ALUGOM, propone un programa informático que proporciona las etiquetas obligatorias para este marcado, con los datos específicos para cada serie de carpintería en concreto.

Asimismo facilita todos los documentos necesarios, tales como los manuales de fabricación, Ensayos Iniciales de Tipo (EIT), declaración de conformidad, y una pequeña guía y ayuda al Control de Producción de Fábrica.



- **Código Técnico de la Edificación CTE.** Como consecuencia del mandato de la ley de Ordenación de la Edificación (L.O.E.) (Ley 38/1999), surge el nuevo Código Técnico de la edificación (CTE), aprobado en 2006 y de obligatorio cumplimiento desde el 29 de marzo de 2007. El CTE contiene un Documento Básico (DB) dedicado al ahorro de energía (HE) que asegura unos niveles de exigencia mínimos de calidad para la ventana, dependiendo del lugar de colocación y el uso funcional al que está destinada. El Grupo ALUGOM ha diseñado una aplicación informática de sencillo manejo, que facilita la complicada tarea de seleccionar, en función de dichas exigencias mínimas, la carpintería que más se ajuste a las mismas de entre nuestro completo catálogo de productos.



Ventajas del aluminio

Más allá del CTE, el aluminio es sostenible (equilibrio de una materia con los recursos de su entorno. Por extensión se aplica a la explotación de un recurso por debajo del límite de renovación del mismo), durante todo su ciclo de vida ya que además de ser uno de los materiales más abundantes en la corteza terrestre:

- El material del futuro. El aluminio no tiene límites de formas y colores. No generan problema alguno una vez instaladas independientemente de su forma, medida y orientación
- Material inagotable. La Bauxita, material del que se obtiene el aluminio constituye aproximadamente el 8% de la corteza terrestre, es el tercer elemento más abundante del planeta
- El Aluminio es 100 % reciclable. Puede refundirse con bajos costes de energía indefinidamente. Cuantas más veces se recicle, más económico resulta, con su consiguiente ahorro de energía.
- Su tasa de recuperación en edificación es mayor al 85 %
- Con el reciclado del aluminio se ahorra un 95 % de la energía utilizada en su producción inicial, sin riesgo de alteración en sus propiedades.
- El aluminio es un material respetuoso con el medio ambiente y ecológico. En caso de incendio no se originan gases nocivos. La aplicación de sistemas de carpintería con Rotura del Puente Térmico puede ahorrar hasta un 40 % de la energía susceptible de perderse por la ventana.
- Material de excelentes prestaciones, durabilidad y resistencia a la corrosión, soporta la radiación ultravioleta, y por lo tanto una muy larga vida útil. El aluminio es inalterable con el paso del tiempo. No se estropea ni se deforma. Las estructuras creadas con aluminio mantienen sin necesidad de tomar medidas, su superficie con las mismas cualidades que el primer día.
- Excelente relación resistencia/peso. Con un peso específico de tan solo $2,7 \text{ g/cm}^3$, es un material muy ligero y tiene una resistencia muy elevada que puede calcularse con máxima precisión. El aluminio cumple todas las exigencias de rendimiento y reduce al mínimo las cargas en la estructura de soporte. Eso lo convierte en un material perfecto para los trabajos de rehabilitación de edificios
- Maleabilidad y versatilidad en su diseño y aplicación. Diseño flexible y estético. Los perfiles de aluminio pueden adoptar cualquier forma.
- Presenta amplias posibilidades de construcción y aperturas y tipologías que lo hacen disponer de soluciones ilimitadas para el diseño de sus proyectos. Además tiene la posibilidad de un amplio abanico de acabados. Es el material ideal para la arquitectura moderna.
- Incombustibilidad y gran resistencia al fuego. El rango de fusión de las aleaciones de aluminio empleadas en algunos casos es superior a 600°C , además su buena conductividad térmica hace que el calor se distribuya rápidamente por toda la masa, impidiendo grandemente las fusiones locales en caso de incendio.
- Inocuidad, e higiene, al no emitir ninguna sustancia e impedir el crecimiento de bacterias. Resistencia a la humedad y es inodoro.
- Fácil de conservar. El aluminio presenta un mantenimiento sencillo. Gracias a su acabado liso y pulido, el aluminio no atrae el polvo ni la suciedad. Excepto su limpieza, no necesita ningún tipo de mantenimiento.
- El aluminio ofrece un factor de aislamiento térmico excepcional. Una ventana de aluminio garantiza un aislamiento óptimo frente al frío y el calor, y cumple todos los requisitos legales sobre eficiencia energética y el CTE.
- El aluminio ofrece un aislamiento acústico óptimo. Un perfil de aluminio puede incorporar sin dificultad cristales de gran espesor, elemento esencial para lograr una buena protección contra el ruido.
- El aluminio garantiza una total estanqueidad al aire, al agua y al viento.
- Material con un alto nivel de seguro anti-fracción, gracias a su resistencia en conjunto con herrajes especiales.
- Dilata menos que otros materiales, por ello, es ideal sobre todo para puertas de entrada con cerraduras.



alg 65 Óptima C16

Carpintería practicable de canal 16 con **Rotura de Puente Térmico**. Junta abierta con junta central.

Sección de marco: **65 mm**.
Sección de Hoja : **72 mm**.

Poliamida en cerco : ...Varillas de 24,0 mm. (PA66 con fibra de vidrio).
Poliamida en Hoja :Varillas de 24,0 mm. (PA66 con fibra de vidrio).

Apertura Practicable:
Peso por Hoja : **120 Kg.** ①

Apertura Oscilo-Batiente:
Peso por Hoja : **100 Kg.** ①

Medidas máximas por hoja para todas las aperturas:
1.300 mm de anchura x **2.400 mm** de altura ①

Medidas mínimas por hoja para todas las aperturas:
370 mm de anchura y **400 mm** de altura ①

Máximo acristalamiento:
Cerco hasta **43 mm**.
Hoja hasta **43 mm**.

① Consultar tablas de pesos y rangos de aplicación con el Dpto. Técnico-comercial.

Especificaciones Técnicas

Permeabilidad al aire * CLASE 4
UNE EN 1026 - EN 12207

Estanqueidad al agua * CLASE E3000
UNE EN 1027 - EN 12208

Resistencia al viento * CLASE C5
UNE EN 12211 - EN 12210

Transmitancia térmica **
«Uw» Ventana **1,1** W/m² K
UNE EN ISO 10077-1

Transmitancia térmica
«Uf» Marco **2,3** W/m² K
UNE EN ISO 10077-2

Aislamiento acústico *** **45** (-1 ; -3)dB
UNE EN 10140-2:2011

Capacidad para soportar cargas **APTO** (350N)
UNE EN 14609



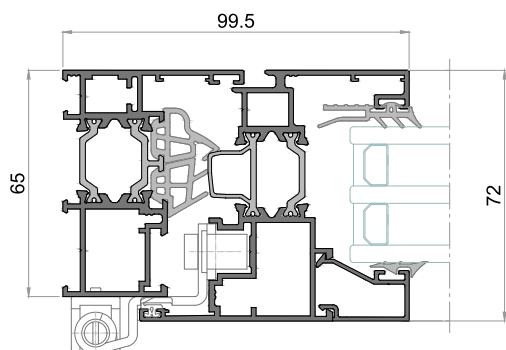
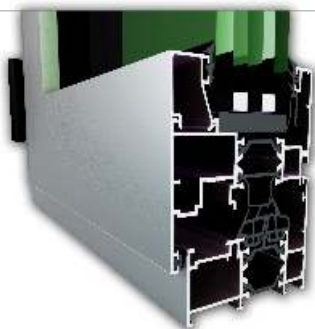



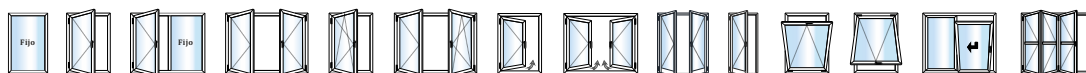

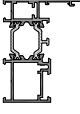
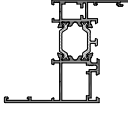
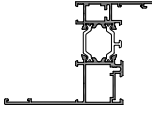
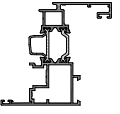
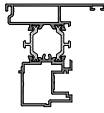
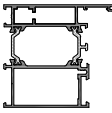
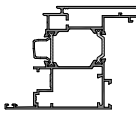
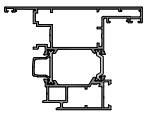
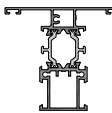
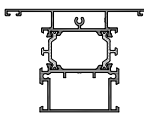
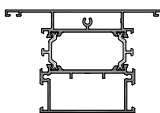
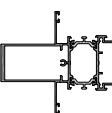
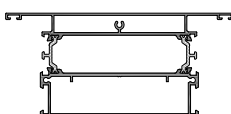
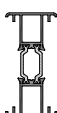

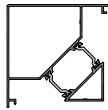

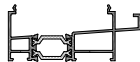

* Ventana de 2 hojas de 1230 x 1480 mm.
** Ventana de 2 hojas de 1480 x 2180 mm.; vidrio Ug: 0,6 W/m² K
*** Ventana de 2 hojas de 1230 x 1480 mm.; vidrio 6+6 Silence/16/4+4 Silence







JULIO-18



Ref.	Denominación	Diseño	Peso	Pe	$I_x \text{ cm}^4$	$I_y \text{ cm}^4$	$W_x \text{ cm}^3$	$W_y \text{ cm}^3$
16332L	Cerco ventana Alg 65 C16		1.136	550	22.44	6.506	6.011	1.894
17435L	Cerco c/solape 30mm Alg 65 C16		1.282	627	28.48	12.19	8.330	2.723
18229L	Cerco c/solape 45mm Alg 65 C16		1.355	657	31.62	19.39	9.663	3.371
16334L	Hoja ventana Alg 65 C16		1.323	660	35.02	14.32	9.473	3.679
16337L	Acople inversora Alg 65 C16		1.329	651	27.43	11.65	6.935	3.042
16300L	Cerco balconera Alg 65 C16		1.526	740	30.71	26.75	8.334	5.842
16336L	Hoja balconera Alg 65 C16		1.758	876	46.23	38.25	12.08	7.685
16341L	Hoja apertura externa Alg 65 C16		1.797	910	45.60	38.83	11.54	7.786
16339L	Pilastra ventana 74 mm. Alg 65		1.288	625	25.01	10.20	6.564	2.749
16305L	Pilastra ventana 94 mm. Alg 65		1.663	794	32.34	29.20	8.540	6.210
18181L	Pilastra ventana 104 mm. Alg 65		1.845	874	35.86	43.85	9.509	8.432
16308L	Pilastra reforzada ancha Alg 65		2.300	1001	111.3	34.35	18.18	7.308
16310L	Zócalo Alg 65		2.553	1194	50.08	147.0	13.45	20.41
8482L	Unión de cercos Alg 65		0.942	462	25.47	2.848	7.075	1.582

Ref.	Denominación	Diseño	Peso	Pe	$I_x \text{ cm}^4$	$I_y \text{ cm}^4$	$W_x \text{ cm}^3$	$W_y \text{ cm}^3$
18215L	Esquinero 90° Recto		1.636	814	50.01	49.96	11.68	11.66
10006M	Esquinero Alg 65		1.359	681	30.46	30.46	22.33	22.33
16319L	Condensación Alg 65		0.920	465	3.026	25.01	1.367	5.417
628	Refuerzo postizo pilastra		1.040	287	7.843	11.72	5.466	11.16
629	Tapa refuerzo postizo		0.283	157	0.170	2.420	0.158	1.152
8412	Pletina falleba		0.137	47.2	0.005	0.163	0.022	0.168
8891	Acople manguetón inf.		0.315	176	1.075	0.839	0.730	0.657
8428	Vierteaguas hoja		0.094	61.6	0.029	0.098	0.043	0.098
16324	Vierteaguas clip 46.5 mm.		0.284	150	0.106	3.318	0.193	1.720
16325	Vierteaguas clip 56.5 mm.		0.324	169	0.115	5.263	0.102	1.488
16326	Vierteaguas clip 66.5 mm.		0.352	189	0.130	7.604	0.117	1.948
17449	Vierteaguas clip 76.5 mm.		0.398	209	0.155	10.94	0.156	2.438
17502	Vierteaguas clip 86.5 mm.		0.436	228	0.186	14.84	0.178	2.976
17503	Vierteaguas clip 96.5 mm.		0.473	247	0.225	19.48	0.208	3.524

Ref.	Denominación	Diseño	Peso	Pe	$I_x \text{ cm}^4$	$I_y \text{ cm}^4$	$W_x \text{ cm}^3$	$W_y \text{ cm}^3$
17256	Vierteaguas clip 106.5 mm.		0.489	267	0.260	24.05	0.228	3.914
16321	Solapa clip 30 mm.		0.160	90	0.588	0.032	0.330	0.042
16322	Solapa clip 45 mm.		0.211	120	1.732	0.034	0.682	0.043
16323	Solapa clip 60 mm.		0.282	160	4.669	0.037	1.315	0.046



PERFILES

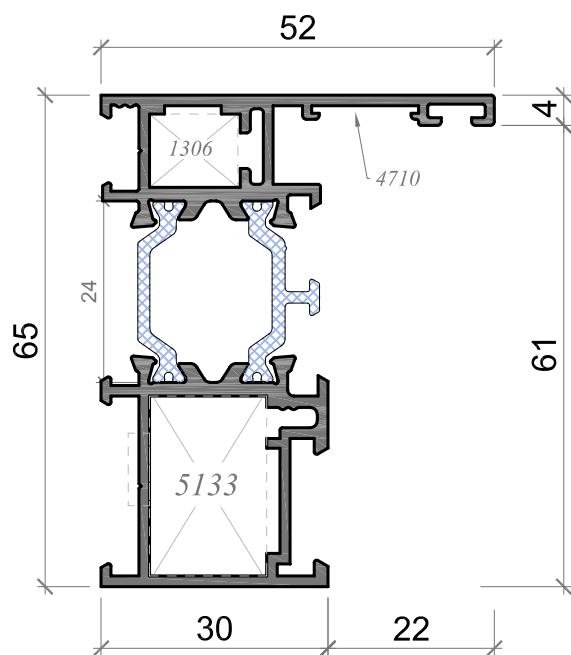

16332L Cerco ventana alg 65 C16

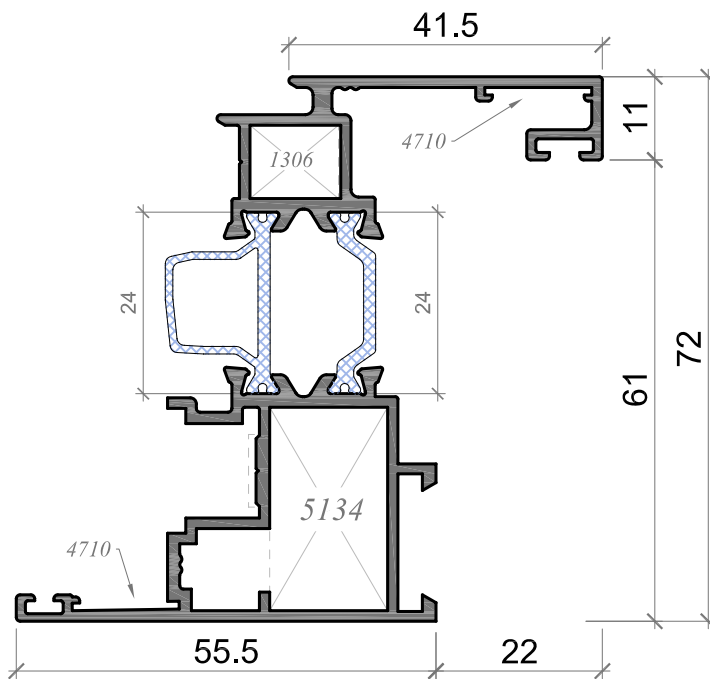

16334L Hoja ventana alg 65 C16

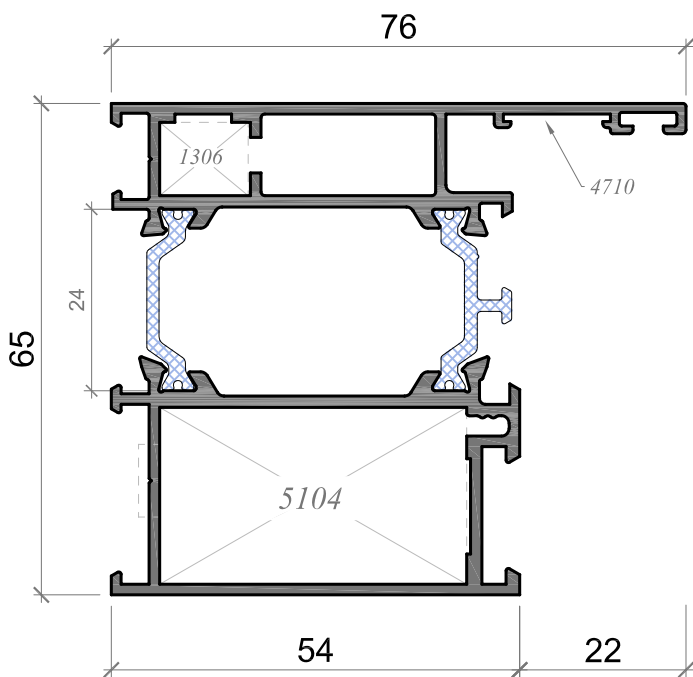

16300L Cerco balconera alg 65 C16

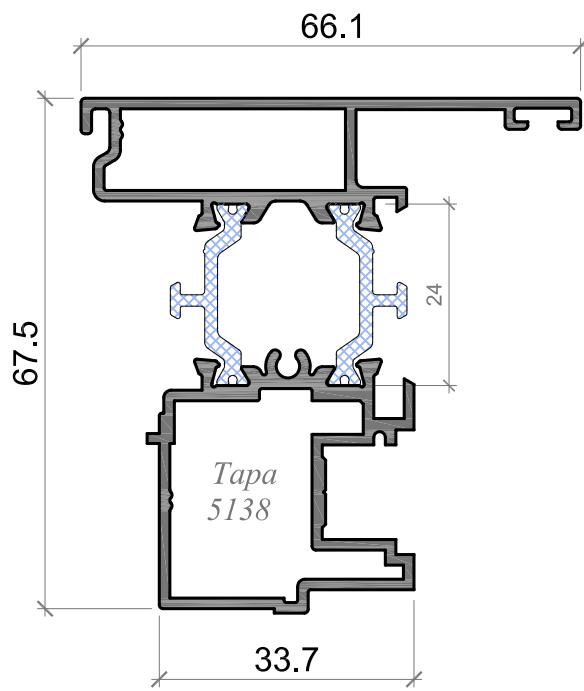

16337L Acople Inversora alg 65 C16

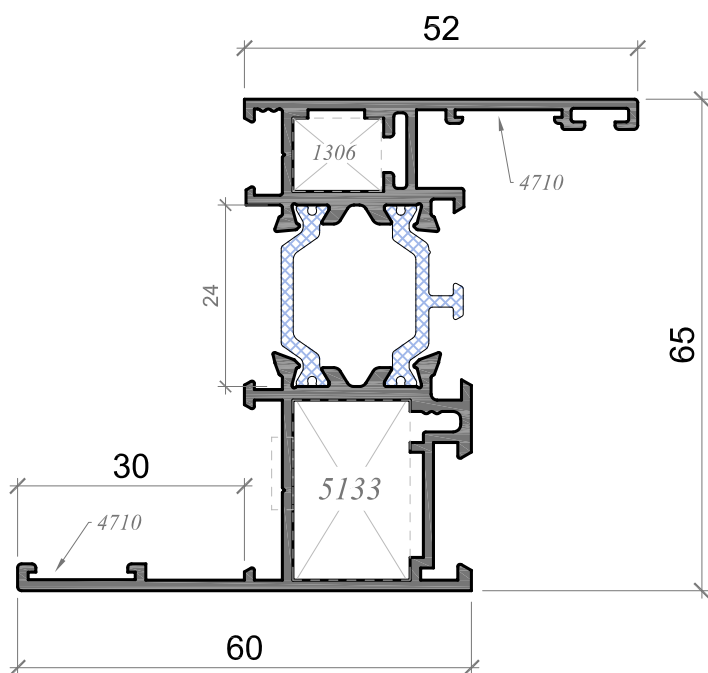
**17435L**

Cerco ventana c/solape alg 65 C16

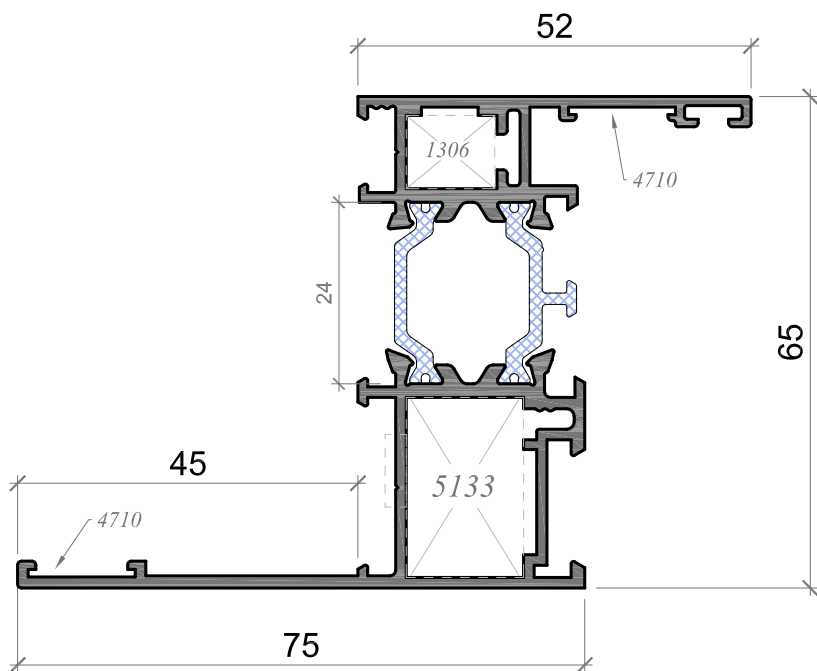
**18229L**

Cerco ventana c/solape alg 65 C16

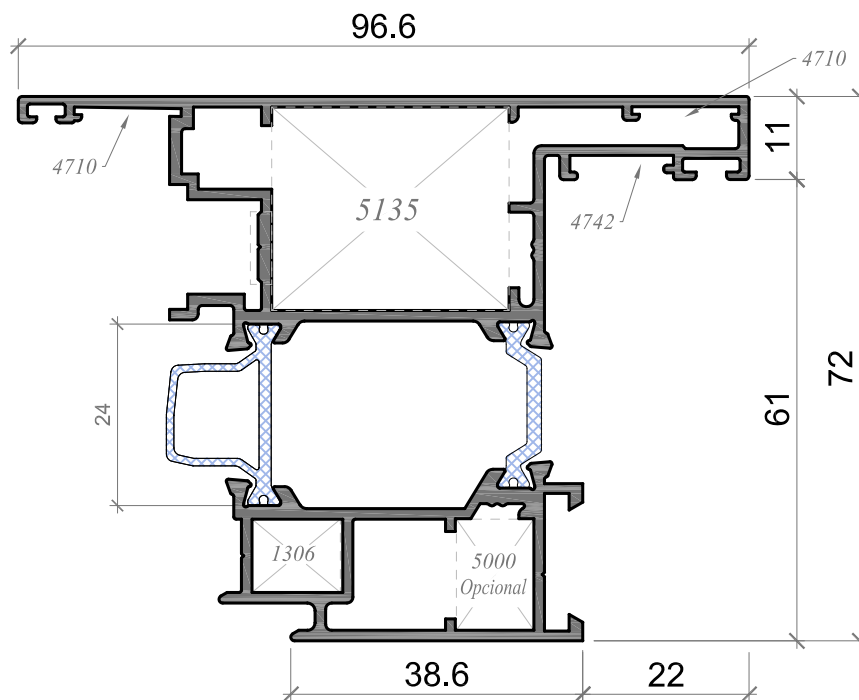
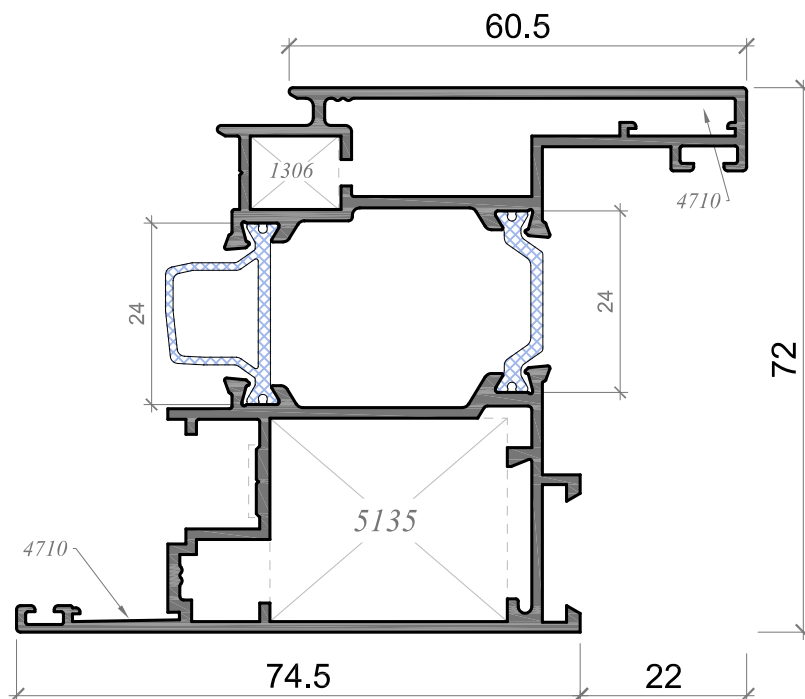
**16341L***Apertura exterior alg 65 C16***16336L***Hoja balconera alg 65 C16*

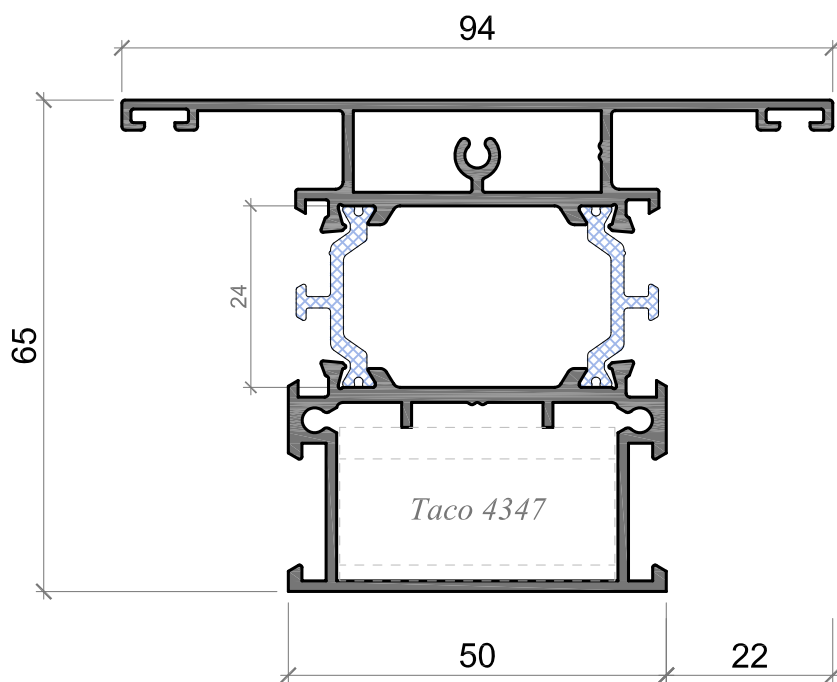
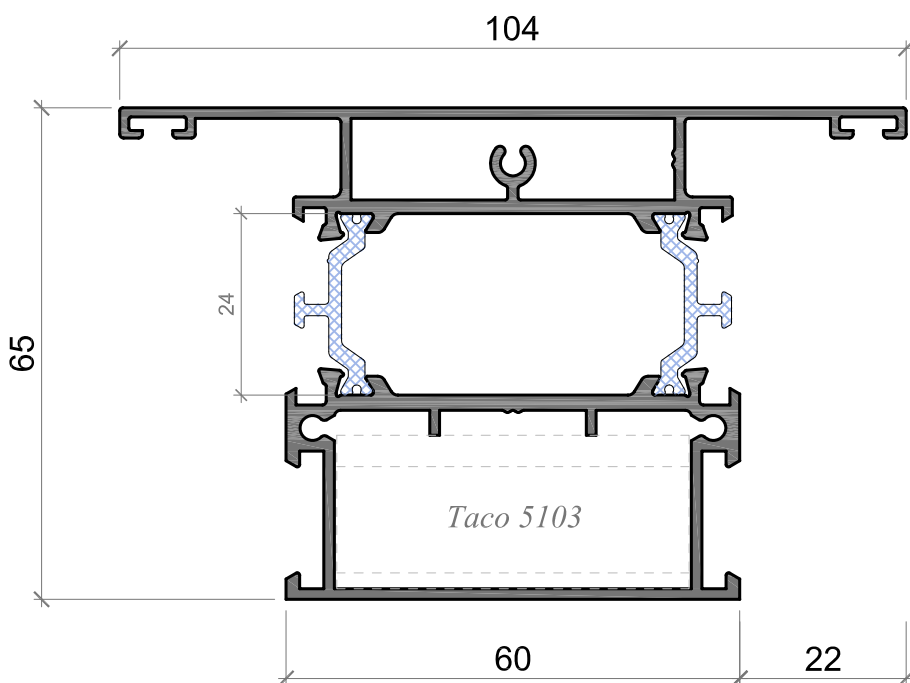
**16305L***Pilastra ventana 94mm. alg 65***18181L***Pilastra ventana 104mm. alg 65*

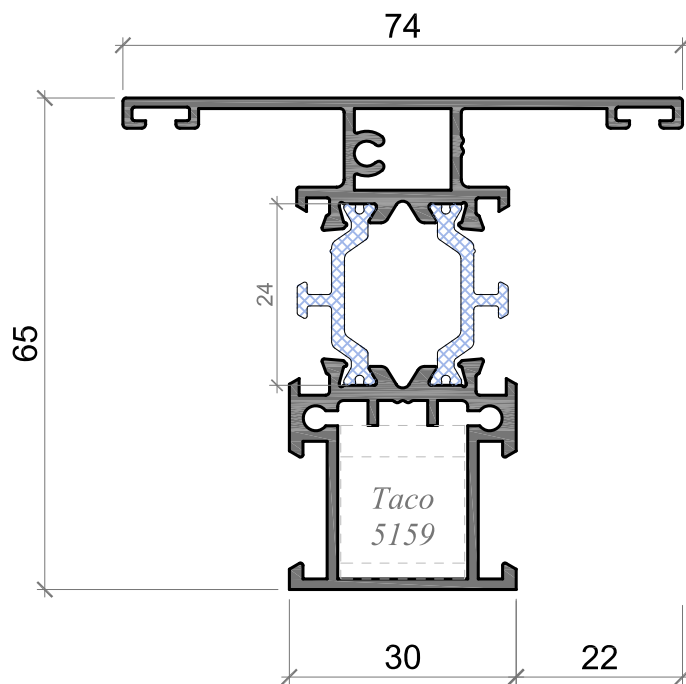
**16339L**

Pilastra ventana 74mm. alg 65

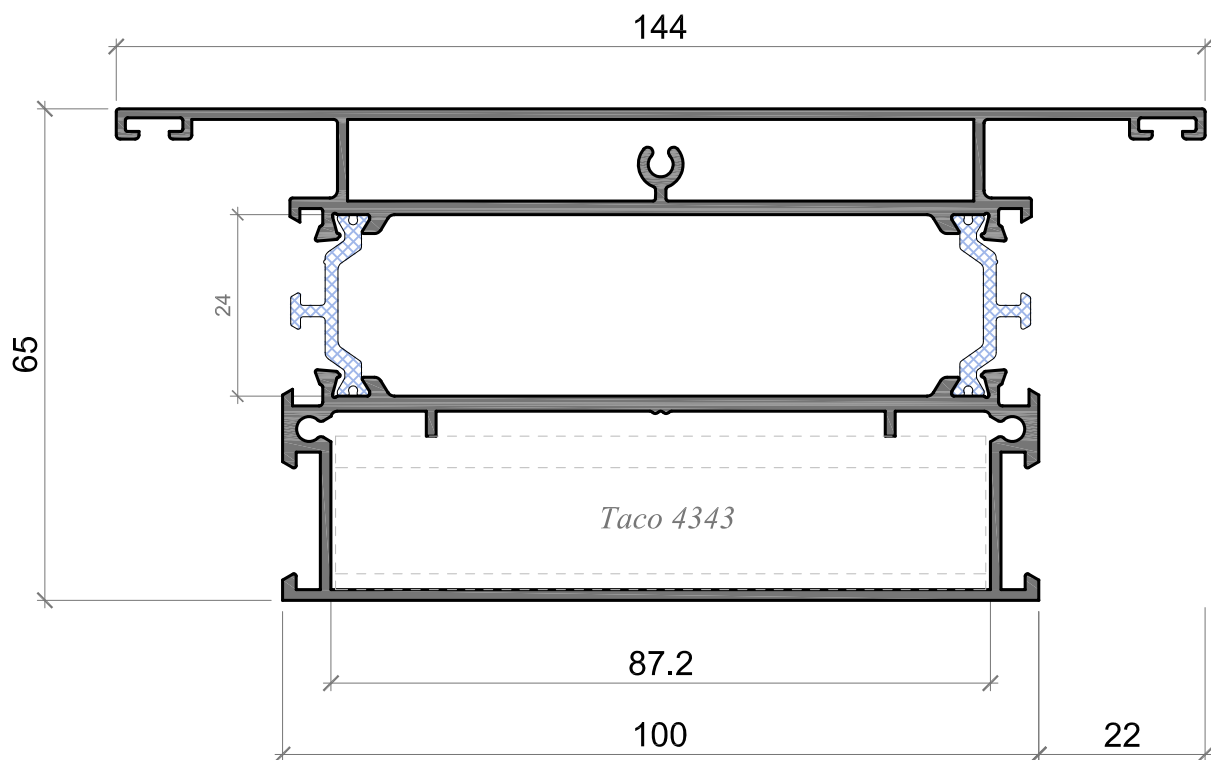
**16310L**

Zócalo alg 65

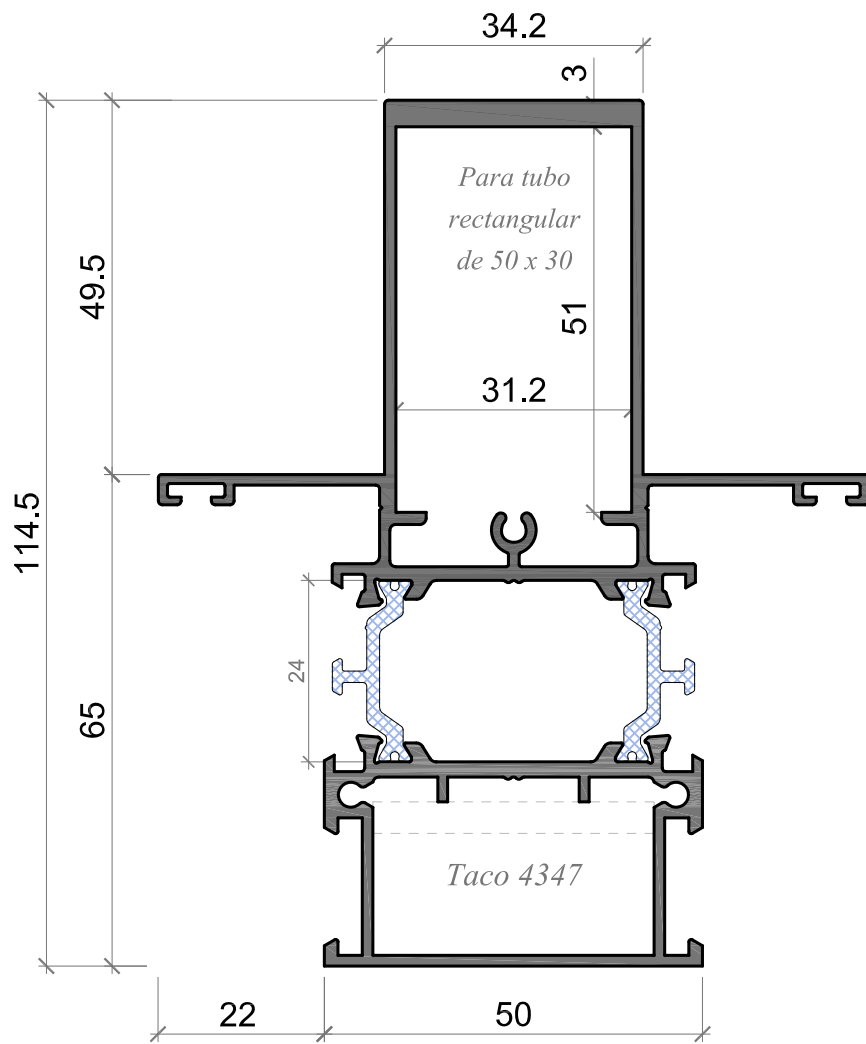

16308L | Pilastra reforzada alg 65

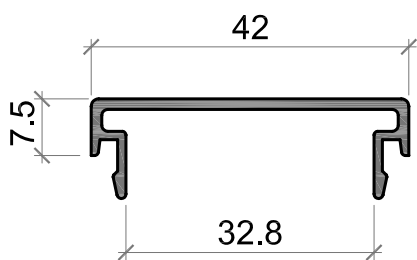

629 6807 | Tapa refuerzo postizo alg 65

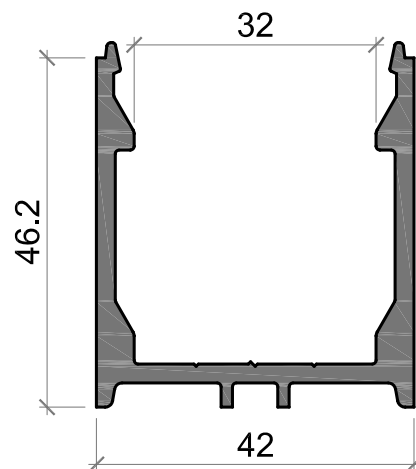

628 6806 | Refuerzo postizo pilastras alg 65

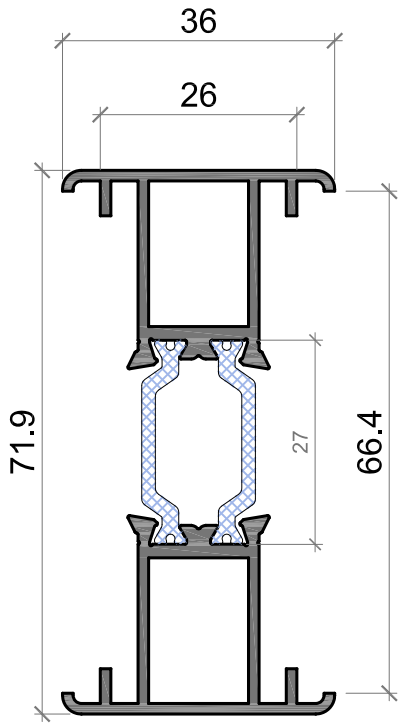

8482L

Unión de cercos alg 65

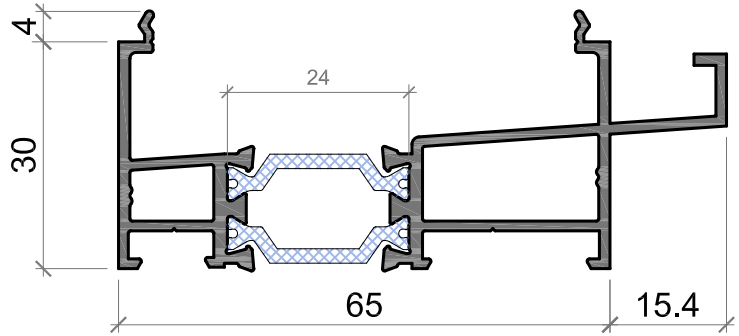

16319L

Condensación alg 65

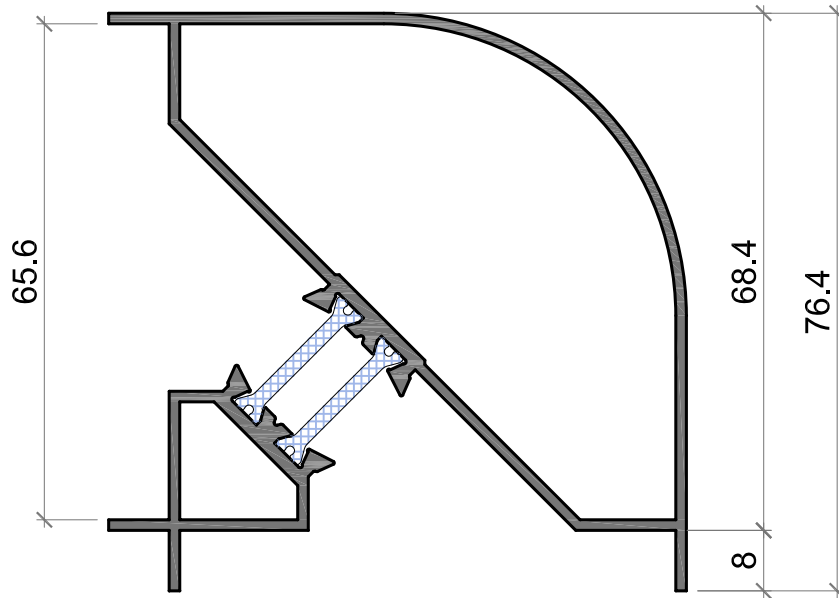

10006M

Esquinero alg 65

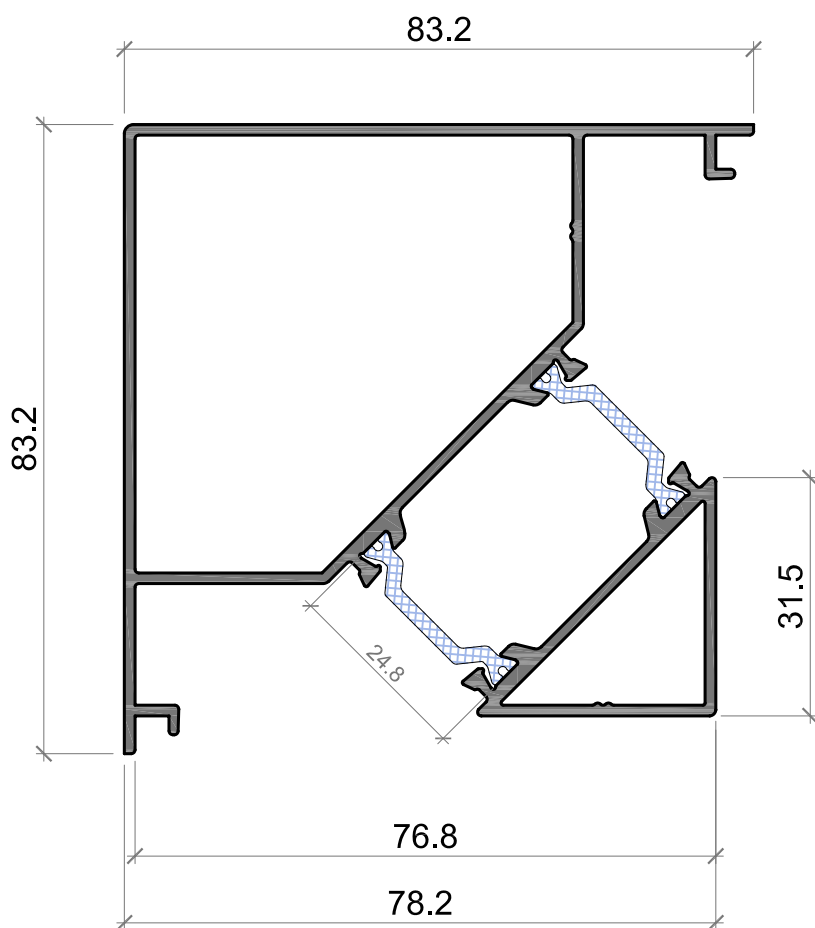
**18215L**

Esquinero 90° Recto alg 65 C16

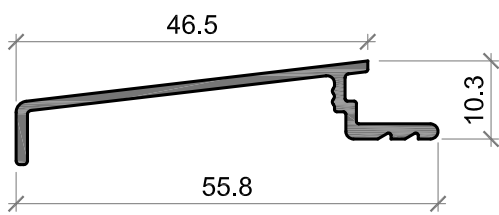
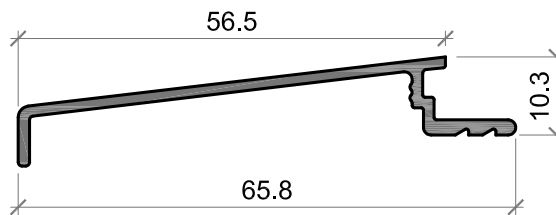
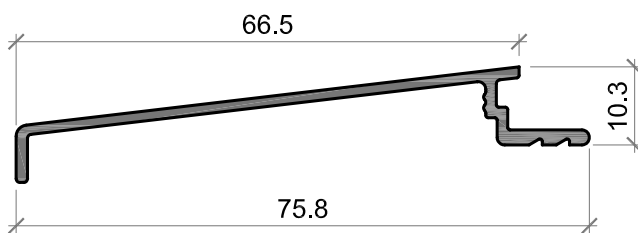
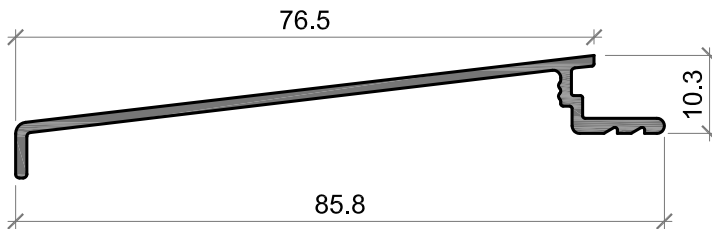
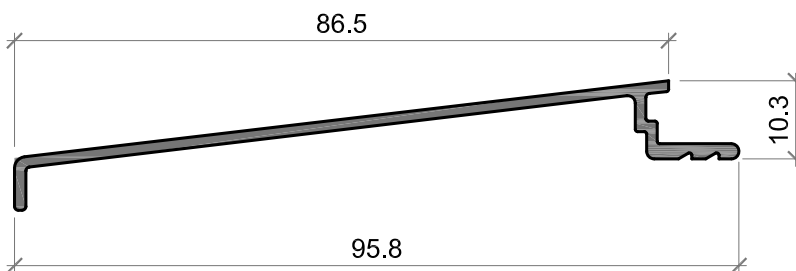
**16324***Vierteaguas clip 46.5mm. alg 65***16325***Vierteaguas clip 56.5mm. alg 65***16326***Vierteaguas clip 66.5mm. alg 65***17449***Vierteaguas clip 76.5mm. alg 65***17502***Vierteaguas clip 86.5mm. alg 65*

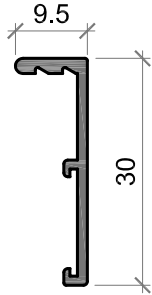
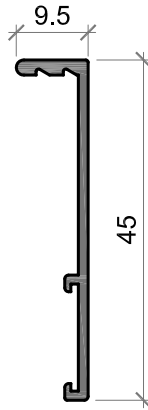
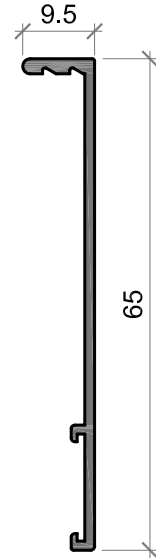
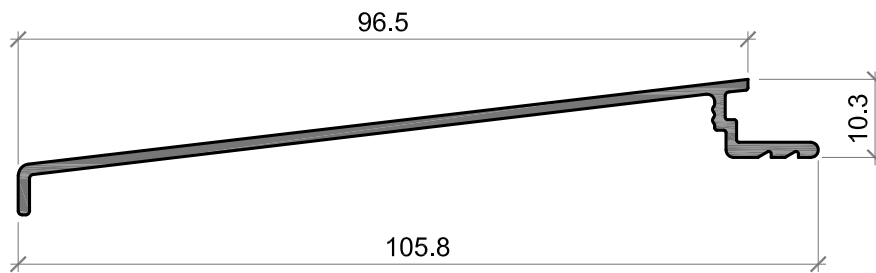
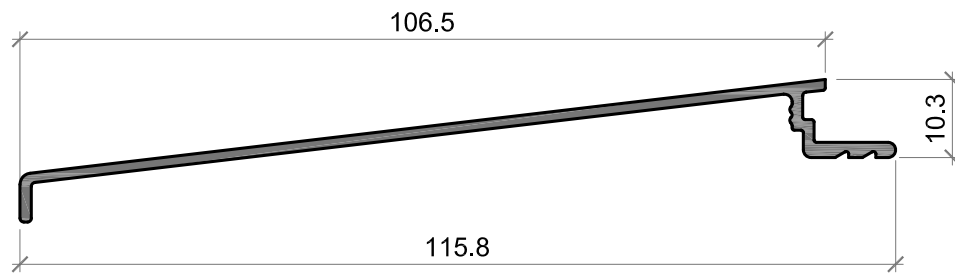
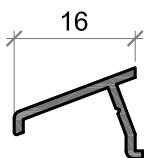
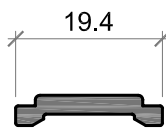
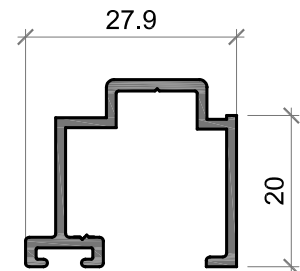
**16321***Solapa clip 30mm. alg 65***16322***Solapa clip 45mm. alg 65***16323***Solapa clip 65mm. alg 65***17503***Vierteaguas clip 96.5mm. alg 65***17256***Vierteaguas clip 106.5mm. alg 65***8428***Vierteaguas alg 65***8412***Pletina falleba alg 65***8891***Acople inf. manguetón alg 65*

SISTEMA HQ			
Ref. Perfil	Perfil	AISLANTES INTERIORES	
		Bandas Aislantes	Termoperfiles
16332L	Cerco	5097 (2)	5090 (D)
16334L	Hoja	5051 (3)	5088 (B)
			5092 (G)
16300L	Cerco balconera	5097 (2)	5117 (U1)
16336L	Hoja balconera	5051 (3)	5088 (B)
			5119 (U2)
16341L	Hoja Ap. Externa	5051 (3)	5088 (B)
			5119 (U2)
16337L	Inversora		5109 (R)
16339L	Pilastra	* 5051 (3)	5090 (D)
16305L	Pilastra	* 5051 (3)	- (T4)
18215L	Esquinero recto		5116 (T5)

alg 65 Óptima C16

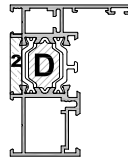
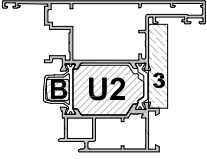
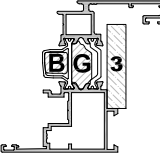
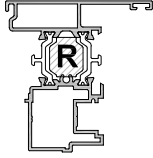
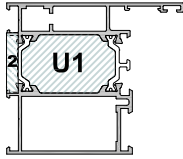
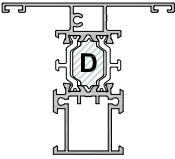
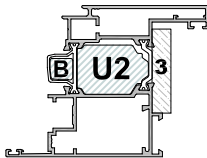
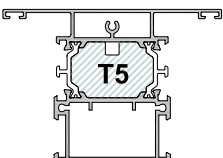
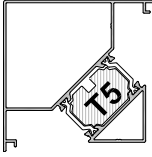





Ref.	Perfil	Diseño	Ref.	Perfil	Diseño
16332L	CERCO		16341L	HOJA AP. EXTERNA	
16334L	HOJA		16337L	INVERSORA	
16300L	CERCO BALCONERA		16339L	PILASTRA	
16336L	HOJA BALCONERA		16305L	PILASTRA	
18215L	ESQUINERO 90° RECTO				

*Nota: Las bandas aislantes deben ir perimetrales al acristamiento, en cada posible variante del cerramiento que incluya perfil de pilastra, al igual que en perfil de hoja.



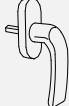

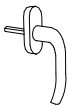

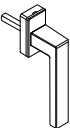

ACCESORIOS alg 65 Óptima C16

	REFERENCIA	DENOMINACION	DISEÑO	REFERENCIA	DENOMINACION	DISEÑO
Manillas	4190	Manilla cuadradillo 7 mm.		5389	Manilla Toulon c/ Cuadradillo	
	5079	Manilla cuadradillo 7 mm. c/llave		5393	Manilla Plutón	
	5080	Manilla inox recta c/llave		5398	Manilla Atlanta	
	5183	Manilla cuadradillo 7 mm. c/llave		5436	Manilla Asia	
	5191	Manilla Kora				

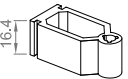
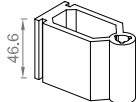
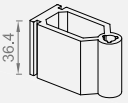
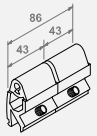
Escuadras	1306	Escuadra Exterior		5104	Escuadra cerco balconera alg	
	4710	Escuadra alineamiento 14 mm.		5133	Escuadra de cerco	
	4742	Escuadra alineamiento excéntrica		5134	Escuadra de hoja	
	5000	Escuadra apertura externa		5135	Escuadra hoja balconera alg	

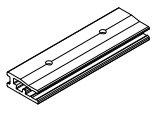
ACCESORIOS alg 65 Óptima C16





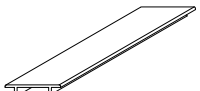
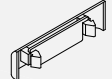
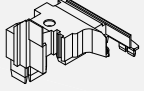

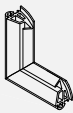

	REFERENCIA	DENOMINACION	DISEÑO	REFERENCIA	DENOMINACION	DISEÑO
Tacos	5159	Taco pilastra 30mm. alg		5103	Taco pilastra 60mm. alg	
	4347	Taco pilastra 50 mm. alg		4343	Taco Manguetón	

	REFERENCIA	DENOMINACION	DISEÑO	REFERENCIA	DENOMINACION	DISEÑO
E. de Cierre	4012	Clip Guía alg		5425	Escuadra junquillos curvos	
	5178	Solera 70 mm.		4078	Pieza sujección junquillo curvo	





	REFERENCIA	DENOMINACION	DISEÑO	REFERENCIA	DENOMINACION	DISEÑO
Tapas	4035	Embellecedor salida agua		4994	Tapa rígida canal	
	4337	Embellecedor salida agua c/membrana		5138	Juego Tapas Acople Inversora Alg 65 C16	







ACCESORIOS alg 65 Óptima C16

	REFERENCIA	DENOMINACION	DISEÑO	REFERENCIA	DENOMINACION	DISEÑO
Juntas	4303	Junta acústica cerco		5073	Junta central alg 65	
	4379	Junta acústica cerco		5084	Refuerzo junta central alg 65	
	4741	Goma para batiente		5085	Junta perimetral hoja alg	
	5140	Junta perimetral base rígida alg		5105	Ángulo vulcanizado junta central	

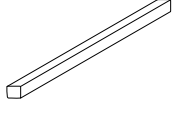
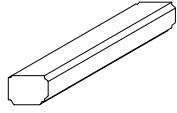
	REFERENCIA	DENOMINACION	DISEÑO	REFERENCIA	DENOMINACION	DISEÑO
Juntas	4057	Junta exterior de acristalamiento		4850	Junta exterior de acristalamiento c/alas	
	5194	Junta interior de acristal. de 2 mm.		1337	Junta interior de acristal. de 3 mm.	
	1338	Junta interior de acristal. de 4 mm.		4089	Junta interior de acristal. de 5 a 6 mm.	
	4091	Junta interior de acristal. de 7 a 8 mm.		5261	Junta interior de acristal. de 9 a 10 mm.	

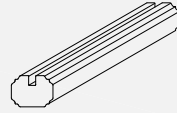
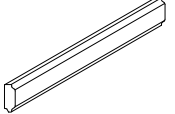
ACCESORIOS alg 65 Óptima C16

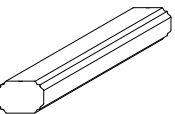

Juntas	REFERENCIA	DENOMINACION	DISEÑO	REFERENCIA	DENOMINACION	DISEÑO
	1311	Goma interior clip acristal. de 2 mm.		1316	Goma interior clip acristal. de 10 mm.	
	1312	Goma interior clip acristal. de 3 mm.		1361	Goma interior clip acristal. de 11 mm.	
	1313	Goma interior clip acristal. de 4 mm.		1317	Goma interior clip acristal. de 12 mm.	
	1314	Goma interior clip acristal. de 6 mm.		1362	Goma interior clip acristal. de 13 mm.	
	1315	Goma interior clip acristal. de 8 mm.		1318	Goma interior clip acristal. de 14 mm.	

Termo Perfiles	REFERENCIA	DENOMINACION	DISEÑO	REFERENCIA	DENOMINACION	DISEÑO
	5088	Termoaislante 10 x 10,5 [B] <i>(En barras de 700 mm.)</i>		5119	Termoaislante 23,5 x 33,5 [U2] <i>(En barras de 700 mm.)</i>	
	5090	Termoaislante 19 x 13 [D] <i>(En barras de 700 mm.)</i>		5116	Termoaislante 24 x 35,5 [T5] <i>(En barras de 700 mm.)</i>	
	5092	Termoaislante 18,5 x 9,5 [G] <i>(En barras de 700 mm.)</i>		5051	Banda aislante vidrio 9 x 40	
	5109	Termoaislante 17 x 14,5 [R] <i>(En barras de 700 mm.)</i>		5097	Banda aislante cerco 5 x 26	
	5117	Termoaislante 25 x 40 [U1] <i>(En barras de 700 mm.)</i>				



ACCESORIOS alg 65 Óptima C16

	REFERENCIA	DENOMINACION	DISEÑO	REFERENCIA	DENOMINACION	DISEÑO
Tabla Accesorios C16	5300	Bisagra rebajo Dcha.		5310	Tapa soporte compás	
	5301	Bisagra rebajo Izda.		5311	Tapa bisagra compás	
	5302	Soporte de esquina		5312	Bisagra abatible	
	5303	Soporte compás		5313	Bisagra intermedia	
	5304	Eje para soporte de compás		5314	Bisagra oculta hoja regulable	
	5305	Falso compás		5315	Bisagra oculta marco	
	5307	Tapa bisagra rebajo derecha		5316	Brazo compás dcha. 280-500	
	5308	Tapa bisagra rebajo izquierda		5317	Brazo compás dcha. 501-750	
	5309	Tapa soporte esquina		5318	Brazo compás dcha. 751-1200	

ACCESORIOS alg 65 Óptima C16

REFERENCIA	DENOMINACION	DISEÑO	REFERENCIA	DENOMINACION	DISEÑO
5319	Pletina compás 280-500		5322	Mecanismo cremona Fija 350-450	
5320	Pletina compás 501-750		5323	Mecanismo cremona Fija 451-550	
5321	Pletina compás 751-950		5324	Mecanismo cremona Fija 551-700	
			5325	Mecanismo cremona Fija 701-850	
5332	Mecanismo cremona Var. 480-590		5326	Mecanismo cremona Fija 851-1100	
5333	Mecanismo cremona Var. 591-750		5327	Mecanismo cremona Fija 1101-1350	
5334	Mecanismo cremona Var. 751-950		5328	Mecanismo cremona Fija 1351-1600	
5335	Mecanismo cremona Var. 951-1450		5329	Mecanismo cremona Fija 1601-1850	
5336	Mecanismo cremona Var. 1451-1950		5330	Mecanismo cremona Fija 1851-2100	
5337	Mecanismo cremona Var. 1951-2450		5331	Mecanismo cremona Fija 2101-2350	

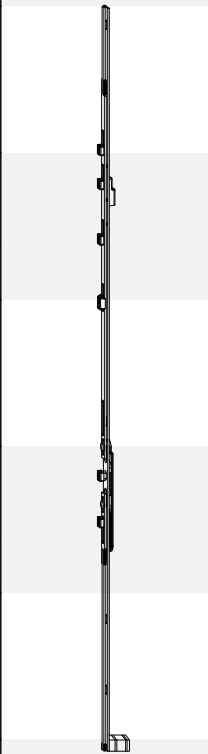
ACCESORIOS alg 65 Óptima C16

REFERENCIA	DENOMINACION	DISEÑO	REFERENCIA	DENOMINACION	DISEÑO
Tabla Accesorios C16	5338	Palanca de Rebajo CV 741-950		5348	Cerradero inversora
	5339	Palanca de Rebajo CV 951-1450		5349	Palanca de rebajo 470-720
	5340	Palanca de Rebajo CV 1451-1950		5350	Palanca de rebajo 721-850
	5341	Palanca de Rebajo CV 1951-2450		5351	Palanca de rebajo 851-1100
	5342	Mecanismo cremona e.25 1951-2540		5352	Palanca de rebajo 1101-1350
	5343	Mecanismo cremona e.25 1851-2100		5353	Palanca de rebajo 1351-1600
	5344	Cerradero basculante inferior 		5354	Palanca de rebajo 1601-1850
	5345	Cerradero abatible		5355	Palanca de rebajo 1851-2100
	5346	Cerradero bayoneta pasador		5356	Palanca de rebajo 2101-2350
	5347	Cerradero estándar 		5357	Prolongador cremona c/bulón 250

ACCESORIOS alg 65 Óptima C16













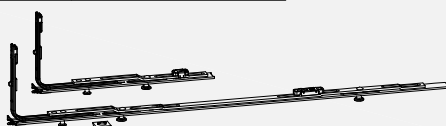

REFERENCIA	DENOMINACION	DISEÑO	REFERENCIA	DENOMINACION	DISEÑO
5358	Prolongador cremona <i>c/bulón 500</i>		5367	Tirante standard 530 1BC	
5359	Pasador superior/ inferior		5368	Tirante standard 740 1BC	
5360	Pieza para angular 180°		5369	Tirante standard 1190 2BC	
5361	Terminal 180° sin bulón		5370	Tirante standard 1450 2BC	
5362	Terminal 90° con bulón		5371	Tirante standard 1890 3BC	
5363	Tirante inferior 215 DK		5372	Transmisión angular pequeño bayoneta	
5364	Tirante inferior 530 DK		5373	Transmisión angular pequeño 280-400	
			5374	Transmisión de ángulo 1 bulón	
5365	Tirante inferior 215 SE		5375	Calce clip	
5366	Tirante inferior 530 SE		5377	Tornillo M5 x 35 para Manilla Dirigent	



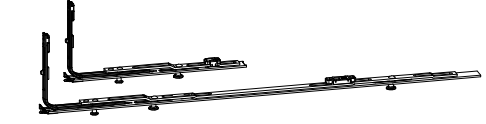

Tabla Accesorios C16

ACCESORIOS alg 65 Óptima C16

REFERENCIA	DENOMINACION	DISEÑO	REFERENCIA	DENOMINACION	DISEÑO
5378	Cerradero aireación		5385	Compás adicional	
5379	Tirante inferior 740 SE		5386	Brazo compás dcha. 1201-1450	
5380	Tirante inferior 1050 SE		5387	Anti Falsa Maniobra Hoja	
5381	Pletina compás 951-1200		5388	Resbalón apoyo marco	
5382	Pletina compás 1201-1450		5391	Resbalón apoyo palanca	
5383	Tirante inferior 740 DK		5394	Brazo compás izda. 280-500	
5384	Tirante inferior 1050 DK		5395	Brazo compás izda. 501-750	
			5396	Brazo compás izda. 751-1200	
			5397	Brazo compás izda/dcha 1200-1600	

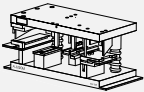
ACCESORIOS alg 65 Óptima C16

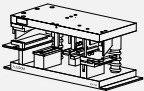
	REFERENCIA	DENOMINACION	DISEÑO	REFERENCIA	DENOMINACION	DISEÑO
Acc. Varios	5155	Adhesivo Poliuretano sellante ingleses				

	REFERENCIA	DENOMINACION	DISEÑO	REFERENCIA	DENOMINACION	DISEÑO
Utillaje	5015	Plantilla escuadra apertura externa		5125	Fresa cerco alg 65 Óptima	
	5112	Útil sistema alg		5126	Fresa Hoja alg 65 Óptima	
	5169	Útil sistema alg C16		5176	Fresa hoja alg 65 Óptima	
	5525	Útil sistema alg C16		5198	Fresa hoja alg 65 Óptima HS	

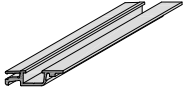
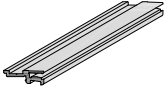
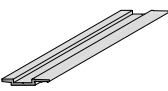
5120 Pieza soporte clip Interior		5121 Pieza soporte clip Exterior		5122 Pieza soporte clip plano	
--	---	--	---	---	---

HERRAJE BÁSICO alg C16

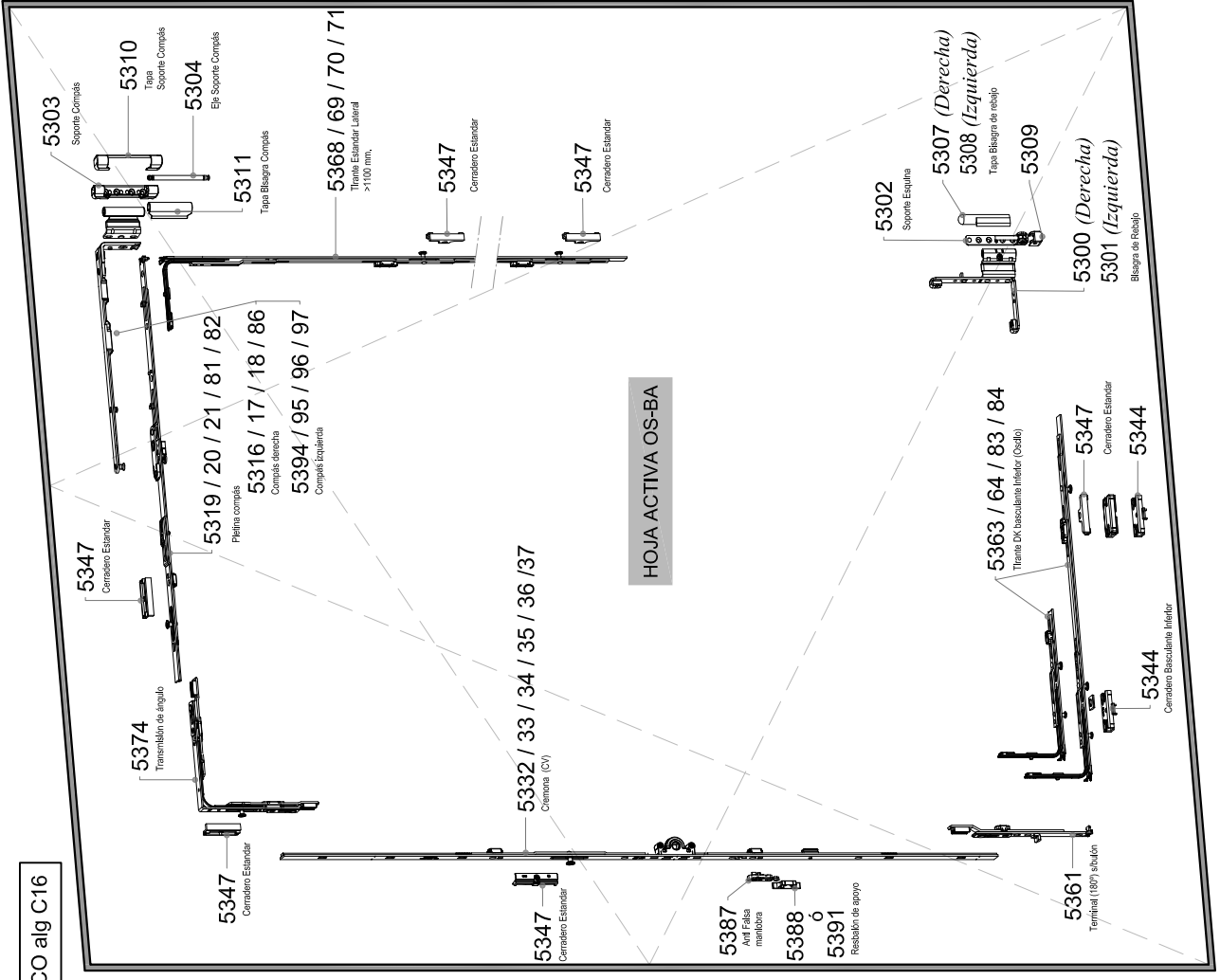
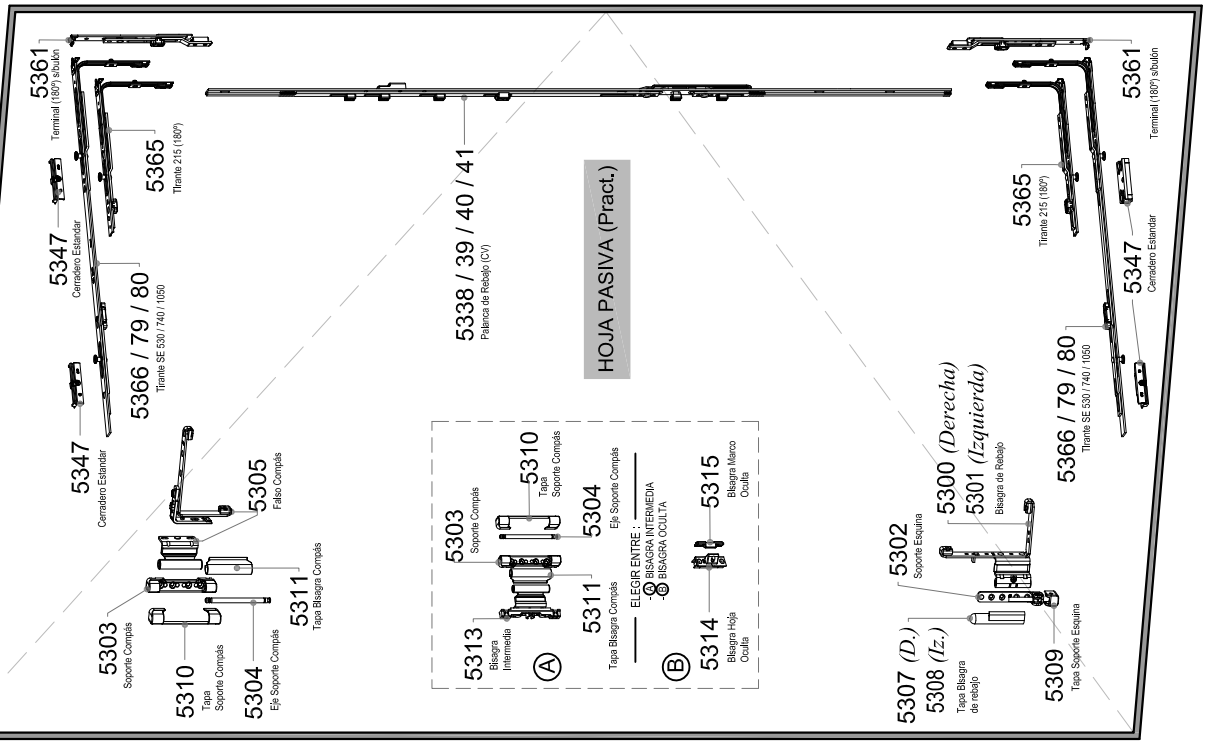

- 5303 Soporte Compañs
- 5310 Tapa Soporte Compañs
- 5304 Epi Soporte Compañs
- 5311 Tapa Bieagra Compañs
- 5313 Bieagra Intermedia
- 5305 Falso Compañs
- 5347 Cernadero Estándar
- 5366 / 79 / 80 Tirante SE 530 / 740 / 1050
- 5361 Terminal (180°) subalon
- 5347 Cernadero Estándar
- 5365 Tirante 215 (180°)
- 5338 / 39 / 40 / 41 Plancha de Rebajo (CV)
- 5347 Cernadero Estándar
- 5361 Terminal (180°) subalon
- 5347 Cernadero Estándar
- 5387 Tapa para Casos manibras
- 5388 O
- 5391 Resbalón de apoyo
- 5307 (Derecha) Soporte Esquina
- 5308 (Izquierda) Tapa Bieagra de rebajo
- 5309 Tapa Soporte Esquina
- 5300 (Derecha) Bieagra de Rebajo
- 5301 (Izquierda) Bieagra de Rebajo
- 5344 Cernadero Basculante Inferior
- 5347 Cernadero Estándar
- 5344 Cernadero Basculante Inferior
- 5363 / 64 / 83 / 84 Tirante DK Basculante Inferior (Ocullo)

SECCIÓN Y PERFILES alg 65 Óptima C16

Ventana 1 Hoja Practicable / Oscilo-Batiente

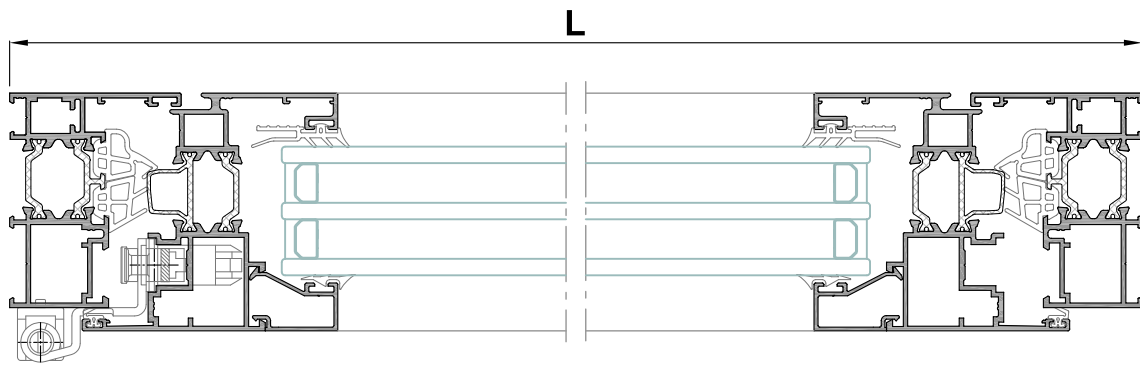
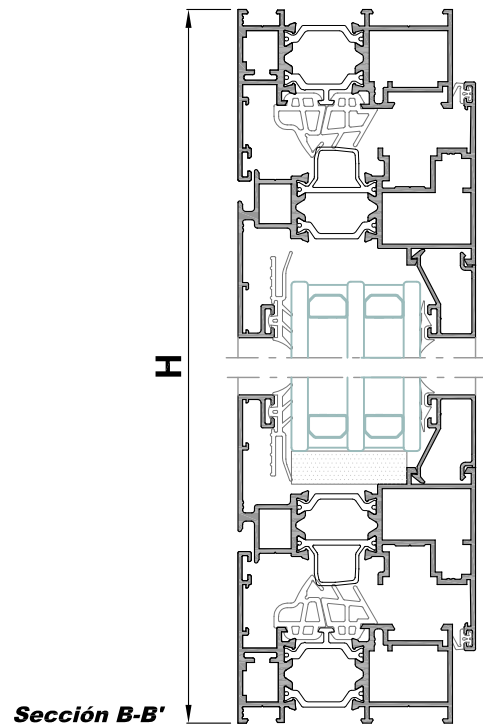
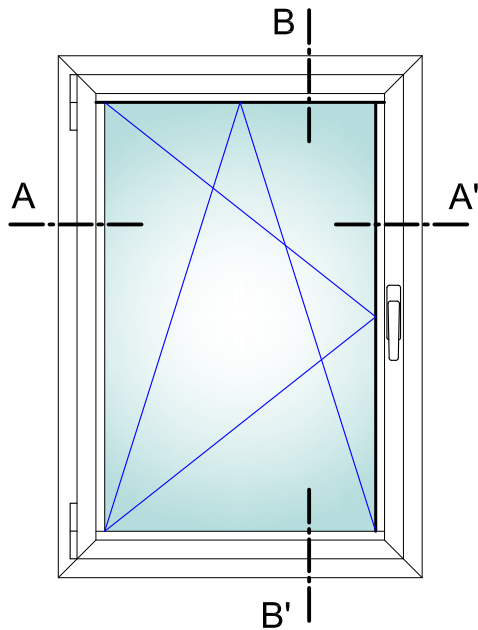

Sección A-A'

Perfiles

diseño	referencia	denominación	posición	nº piezas	tipo y medida de corte
	16332L	Cerco ventana alg 65 C16	Horiz.	2	L
			Vert.	2	H
	16334L	Hoja ventana alg 65 C16	Horiz.	2	L - 44
			Vert.	2	H - 44
	Ver Tabla de Acristalamiento	Junquillo 22 mm.	Horiz.	2	L - 155
			Vert.	2	H - 199
	8428	Vierteaguas	Horiz.	1	

Vidrio

Unds.	medida de corte	
1	L - 161	H - 161

LISTA DE CORTE ACCES. alg 65 Óptima C16

Ventana 1 Hoja Practicable (COTA VARIABLE)

PIEZAS FIJAS				COTA VARIABLE		
DENOMINACIÓN	POSICIÓN	Cantidad	REFERENCIA	DENOMINACIÓN	Cantidad	REFERENCIA
Bisagra de Rebajo		1		Embellecedor salida agua	2	4337
	<i>Izquierda</i>		5301	Escuadra alineamiento	12	4710
	<i>Derecha</i>		5300	Escuadra exterior	8	1306
Soporte Compás		1	5303	Escuadra hoja	4	5133
Falso Compás		1	5305	Junta Central	2L, 2H	5073
Soporte Esquina		1	5302	Refuerzo Junta Central	2L, 2H	5084
Eje Soporte Compás		1	5304	Junta perimetral hoja	2L, 2H	5085
Tapa Bisagra Rebajo		1		Ángulo vulcanizado	4	5105
	<i>Izquierda</i>		5308	Goma ext. acríst. c/ alas	2L, 2H	4850
	<i>Derecha</i>		5307			
Tapa Soporte Compás		1	5310			
Tapa Soporte Esquina		1	5309			
Tapa Bisagra Compás		1	5311			
Manilla *Ver Tabla en Accesorios		1	s/m			
Terminal 180° sin Bulón		1	5361			
Terminal 90° sin Bulón		1	5483			



(1) MEDIDAS CANAL HERRAJE

(2) MEDIDAS DE HOJA

(3) MEDIDAS DE CERCO

PIEZAS VARIABLES según altura y anchura del cerramiento

	(1) 280-750 (2) 320-790 (3) 364-834	(1) 751-950 (2) 791-990 (3) 835-1034	(1) 951-1200 (2) 991-1240 (3) 1035-1284	(1) 1201-1600 (2) 1241-1640 (3) 1284-1684
(1) 480-590	Cerradero Standard 5347 2	Cerradero Standard 5347 4	Cerradero Standard 5347 4	Cerradero Standard 5347 6
(2) 520-630	Tiranle 215 SE 5365 2	Tiranle 530 SE (Hasta 950 FFB) 5366 2	Tiranle 740 SE 5379 2	Tiranle 1050 SE 5380 2
(3) 564-674	Cremona C/Variable (480-590) 5332 1	Cremona C/Variable (480-590) 5332 1	Cremona C/Variable (480-590) 5332 1	Cremona C/Variable (480-590) 5332 1
(1) 591-740	Cerradero Standard 5347 2	Cerradero Standard 5347 4	Cerradero Standard 5347 4	Cerradero Standard 5347 6
(2) 631-780	Tiranle 215 SE 5365 2	Tiranle 530 SE (Hasta 950 FFB) 5366 2	Tiranle 740 SE 5379 2	Tiranle 1050 SE 5380 2
(3) 675-824	Cremona C/Variable (591-750) 5333 1	Cremona C/Variable (591-750) 5333 1	Cremona C/Variable (591-750) 5333 1	Cremona C/Variable (591-750) 5333 1
(1) 741-950	Cerradero Standard 5347 3	Cerradero Standard 5347 5	Cerradero Standard 5347 5	Cerradero Standard 5347 7
(2) 781-990	Tiranle 215 SE 5365 2	Tiranle 530 SE (Hasta 950 FFB) 5366 2	Tiranle 740 SE 5379 2	Tiranle 1050 SE 5380 2
(3) 825-1034	Cremona C/Variable (751-950) 5334 1	Cremona C/Variable (751-950) 5334 1	Cremona C/Variable (751-950) 5334 1	Cremona C/Variable (751-950) 5334 1
	Bisagra oculta hoja 5314 1	Bisagra oculta hoja 5314 1	Bisagra oculta hoja 5314 1	Bisagra oculta hoja 5314 1
	Bisagra oculta marco 5315 1	Bisagra oculta marco 5315 1	Bisagra oculta marco 5315 1	Bisagra oculta marco 5315 1
(1) 951-1450	Cerradero Standard 5347 3	Cerradero Standard 5347 5	Cerradero Standard 5347 5	Cerradero Standard 5347 7
(2) 991-1490	Tiranle 215 SE 5365 2	Tiranle 530 SE (Hasta 950 FFB) 5366 2	Tiranle 740 SE 5379 2	Tiranle 1050 SE 5380 2
(3) 1035-1534	Cremona C/Variable (951-1450) 5335 1	Cremona C/Variable (951-1450) 5335 1	Cremona C/Variable (951-1450) 5335 1	Cremona C/Variable (951-1450) 5335 1
	Bisagra oculta hoja 5314 1	Bisagra oculta hoja 5314 1	Bisagra oculta hoja 5314 1	Bisagra oculta hoja 5314 1
	Bisagra oculta marco 5315 1	Bisagra oculta marco 5315 1	Bisagra oculta marco 5315 1	Bisagra oculta marco 5315 1
(1) 1451-1950	Cerradero Standard 5347 4	Cerradero Standard 5347 6	Cerradero Standard 5347 6	Cerradero Standard 5347 8
(2) 1491-1990	Tiranle 215 SE 5365 2	Tiranle 530 SE (Hasta 950 FFB) 5366 2	Tiranle 740 SE 5379 2	Tiranle 1050 SE 5380 2
(3) 1535-2034	Cremona C/Variable (1451-1950) 5336 1	Cremona C/Variable (1451-1950) 5336 1	Cremona C/Variable (1451-1950) 5336 1	Cremona C/Variable (1451-1950) 5336 1
	Bisagra oculta hoja 5314 1	Bisagra oculta hoja 5314 1	Bisagra oculta hoja 5314 1	Bisagra oculta hoja 5314 1
	Bisagra oculta marco 5315 1	Bisagra oculta marco 5315 1	Bisagra oculta marco 5315 1	Bisagra oculta marco 5315 1
(1) 1951-2450	Cerradero Standard 5347 5	Cerradero Standard 5347 7	Cerradero Standard 5347 7	Cerradero Standard 5347 9
(2) 1991-2490	Tiranle 215 SE 5365 2	Tiranle 530 SE (Hasta 950 FFB) 5366 2	Tiranle 740 SE 5379 2	Tiranle 1050 SE 5380 2
(3) 2035-2534	Cremona C/Variable (1951-2450) 5337 1	Cremona C/Variable (1951-2450) 5337 1	Cremona C/Variable (1951-2450) 5337 1	Cremona C/Variable (1951-2450) 5337 1
	Bisagra oculta hoja 5314 2	Bisagra oculta hoja 5314 2	Bisagra oculta hoja 5314 2	Bisagra oculta hoja 5314 2
	Bisagra oculta marco 5315 2	Bisagra oculta marco 5315 2	Bisagra oculta marco 5315 2	Bisagra oculta marco 5315 2

LISTA DE CORTE ACCES. alg 65 Óptima C16

Ventana 1 Hoja Oscilo-Batiente (COTA VARIABLE)

PIEZAS FIJAS				COTA VARIABLE		
DENOMINACIÓN	POSICIÓN	Cantidad	REFERENCIA	DENOMINACIÓN	Cantidad	REFERENCIA
Bisagra de Rebajo		1		Embellecedor salida agua	2	4337
	Izquierda		5301	Escuadra alineamiento	12	4710
	Derecha		5300	Escuadra exterior	8	1306
Soporte Compás		1	5303	Escuadra cerco	4	5133
Soporte Esquina		1	5302	Escuadra hoja	4	5134
Eje Soporte Compás		1	5304	Junta Central	2L , 2H	5073
	Izquierda		5308	Refuerzo Junta Central	2L , 2H	5084
	Derecha		5307	Junta perimetral hoja	2L , 2H	5085
Tapa Soporte Compás		1	5310	Ángulo vulcanizado	4	5105
Tapa Soporte Esquina		1	5309	Goma ext. acríst. c/ alas	2L , 2H	4850
Tapa Bisagra Compás		1	5311			
Manilla *Ver Tabla en Accesorios		1	s/m			
Cerradero bascul. inferior		1	5344			
Terminal 180° sin bulón		1	5361			
AntiFalsa maniobra hoja		1	5387			
Resbalón de apoyo marco		1	5388			



(1) MEDIDAS CANAL HERRAJE

(2) MEDIDAS DE HOJA

(3) MEDIDAS DE CERCO

PIEZAS VARIABLES según altura y anchura del cerramiento

	(1) 280-400 (2) 320-440 (3) 364-484	(1) 401-500 (2) 441-540 (3) 485-584	(1) 501-750 (2) 541-790 (3) 585-834	(1) 751-950 (2) 791-990 (3) 835-1034	(1) 951-1200 (2) 991-1240 (3) 1035-1284	(1) 1201-1450 (2) 1241-1490 (3) 1285-1534
(1) 591-750 (2) 631-790 (3) 675-834	Brazo compás (280-500) Dcha 5316 1 Brazo compás (280-500) Izda 5394 1 Pletina de compás 280-500 5319 1 Tirante 215 DK Basculante Inferior 5363 1 Transm. Ang.Pequeño SIK 5481 1 Cremona C/Variable (591-750) 5333 1 Cerradero Standard 5347 1	Brazo compás (280-500) Dcha 5316 1 Brazo compás (280-500) Izda 5394 1 Pletina de compás 280-500 5319 1 Tirante 215 DK Basculante Inferior 5363 1 Transmisión de ángulo 1 bulón 5374 1 Cremona C/Variable (591-750) 5333 1 Cerradero Standard 5347 1	Brazo compás (501-750) Dcha 5317 1 Brazo compás (501-750) Izda 5395 1 Pletina de compás 501-750 5320 1 Tirante 215 DK Basculante Inferior 5363 1 Transmisión de ángulo 1 bulón 5374 1 Cremona C/Variable (591-750) 5333 1 Cerradero Standard 5347 1	Brazo compás (751-950) Dcha 5318 1 Brazo compás (751-950) Izda 5396 1 Pletina de compás 751-950 5321 1 Tirante 530 DK Basculante Inferior 5364 1 Transmisión de ángulo 1 bulón 5374 1 Cremona C/Variable (751-950) 5333 1 Cerradero Standard 5347 3	Brazo compás (751-1200) Dcha 5318 1 Brazo compás (751-1200) Izda 5396 1 Pletina de compás (751-1200) 5321 1 Tirante 740 DK Basc. Inferior 5383 1 Transmisión de ángulo 1 bulón 5374 1 Cremona C/Variable (751-950) 5333 1 Cerradero Standard 5347 3	Brazo compás (1201-1450) Dcha 5386 1 Brazo compás (1201-1450) Izda 5397 1 Pletina compás (1201-1450) 5382 1 Tirante 1050 DK Basc. Inferior 5384 1 Transmisión de ángulo 1 bulón 5374 1 Cremona C/Variable (591-750) 5333 1 Cerradero Standard 5347 5
(1) 751-950 (2) 791-990 (3) 835-1034	Brazo compás (280-500) Dcha 5316 1 Brazo compás (280-500) Izda 5394 1 Pletina de compás 280-500 5319 1 Tirante 215 DK Basculante Inferior 5363 1 Transm. Ang.Pequeño SIK 5481 1 Cremona C/Variable (751-950) 5334 1 Cerradero Standard 5347 2	Brazo compás (280-500) Dcha 5316 1 Brazo compás (280-500) Izda 5394 1 Pletina de compás 280-500 5319 1 Tirante 215 DK Basculante Inferior 5363 1 Transmisión de ángulo 1 bulón 5374 1 Cremona C/Variable (751-950) 5334 1 Cerradero Standard 5347 2	Brazo compás (501-750) Dcha 5317 1 Brazo compás (501-750) Izda 5395 1 Pletina de compás 501-750 5320 1 Tirante 215 DK Basculante Inferior 5363 1 Transmisión de ángulo 1 bulón 5374 1 Cremona C/Variable (751-950) 5334 1 Cerradero Standard 5347 2	Brazo compás (751-1200) Dcha 5318 1 Brazo compás (751-1200) Izda 5396 1 Pletina de compás 751-950 5321 1 Tirante 530 DK Basculante Inferior 5364 1 Transmisión de ángulo 1 bulón 5374 1 Cremona C/Variable (751-950) 5334 1 Cerradero Standard 5347 4	Brazo compás (751-1200) Dcha 5318 1 Brazo compás (751-1200) Izda 5396 1 Pletina de compás (751-1200) 5321 1 Tirante 740 DK Basc. Inferior 5383 1 Transmisión de ángulo 1 bulón 5374 1 Cremona C/Variable (751-950) 5334 1 Cerradero Standard 5347 4	Brazo compás (1201-1450) Dcha 5386 1 Brazo compás (1201-1450) Izda 5397 1 Pletina compás (1201-1450) 5382 1 Tirante 1050 DK Basc. Inferior 5384 1 Transmisión de ángulo 1 bulón 5374 1 Cremona C/Variable (751-950) 5334 1 Cerradero Standard 5347 6
(1) 951-1450 (2) 991-1490 (3) 1035-1534	Brazo compás (280-500) Dcha 5316 1 Brazo compás (280-500) Izda 5394 1 Pletina de compás 280-500 5319 1 Tirante 215 DK Basculante Inferior 5363 1 Transm. Ang.Pequeño SIK 5481 1 Cremona C/Variable (951-1450) 5335 1 Tirante standard 740 18C 5368 1 Cerradero Standard 5347 3	Brazo compás (280-500) Dcha 5316 1 Brazo compás (280-500) Izda 5394 1 Pletina de compás 280-500 5319 1 Tirante 215 DK Basculante Inferior 5363 1 Transmisión de ángulo 1 bulón 5374 1 Cremona C/Variable (951-1450) 5335 1 Tirante standard 740 18C 5368 1 Cerradero Standard 5347 3	Brazo compás (501-750) Dcha 5317 1 Brazo compás (501-750) Izda 5395 1 Pletina de compás 501-750 5320 1 Tirante 215 DK Basculante Inferior 5363 1 Transmisión de ángulo 1 bulón 5374 1 Cremona C/Variable (951-1450) 5335 1 Tirante standard 740 18C 5368 1 Cerradero Standard 5347 3	Brazo compás (751-1200) Dcha 5318 1 Brazo compás (751-1200) Izda 5396 1 Pletina de compás 751-950 5321 1 Tirante 530 DK Basculante Inferior 5364 1 Transmisión de ángulo 1 bulón 5374 1 Cremona C/Variable (951-1450) 5335 1 Tirante standard 740 18C 5368 1 Cerradero Standard 5347 5	Brazo compás (751-1200) Dcha 5318 1 Brazo compás (751-1200) Izda 5396 1 Pletina de compás (751-1200) 5321 1 Tirante 740 DK Basc. Inferior 5383 1 Transmisión de ángulo 1 bulón 5374 1 Cremona C/Variable (951-1450) 5335 1 Tirante standard 740 18C 5368 1 Cerradero Standard 5347 5	Brazo compás (1201-1450) Dcha 5386 1 Brazo compás (1201-1450) Izda 5397 1 Pletina compás (1201-1450) 5382 1 Tirante 1050 DK Basc. Inferior 5384 1 Transmisión de ángulo 1 bulón 5374 1 Cremona C/Variable (951-1450) 5335 1 Tirante standard 740 18C 5368 1 Cerradero Standard 5347 7
(1) 1451-1950 (2) 1491-1990 (3) 1535-2034	Brazo compás (280-500) Dcha 5316 1 Brazo compás (280-500) Izda 5394 1 Pletina de compás 280-500 5319 1 Tirante 215 DK Basculante Inferior 5363 1 Transm. Ang.Pequeño SIK 5481 1 Cremona C/Variable (1451-1950) 5336 1 Tirante standard 1190 28C 5369 1 Cerradero Standard 5347 5	Brazo compás (280-500) Dcha 5316 1 Brazo compás (280-500) Izda 5394 1 Pletina de compás 280-500 5319 1 Tirante 215 DK Basculante Inferior 5363 1 Transmisión de ángulo 1 bulón 5374 1 Cremona C/Variable (1451-1950) 5336 1 Tirante standard 1190 28C 5369 1 Cerradero Standard 5347 5	Brazo compás (501-750) Dcha 5317 1 Brazo compás (501-750) Izda 5395 1 Pletina de compás 501-750 5320 1 Tirante 215 DK Basculante Inferior 5363 1 Transmisión de ángulo 1 bulón 5374 1 Cremona C/Variable (1451-1950) 5336 1 Tirante standard 1190 28C 5369 1 Cerradero Standard 5347 5	Brazo compás (751-1200) Dcha 5318 1 Brazo compás (751-1200) Izda 5396 1 Pletina de compás 751-950 5321 1 Tirante 530 DK Basculante Inferior 5364 1 Transmisión de ángulo 1 bulón 5374 1 Cremona C/Variable (1451-1950) 5336 1 Tirante standard 1190 28C 5369 1 Cerradero Standard 5347 7	Brazo compás (751-1200) Dcha 5318 1 Brazo compás (751-1200) Izda 5396 1 Pletina de compás (751-1200) 5321 1 Tirante 740 DK Basc. Inferior 5383 1 Transmisión de ángulo 1 bulón 5374 1 Cremona C/Variable (1451-1950) 5336 1 Tirante standard 1190 28C 5369 1 Cerradero Standard 5347 7	Brazo compás (1201-1450) Dcha 5386 1 Brazo compás (1201-1450) Izda 5397 1 Pletina compás (1201-1450) 5382 1 Tirante 1050 DK Basc. Inferior 5384 1 Transmisión de ángulo 1 bulón 5374 1 Cremona C/Variable (1451-1950) 5336 1 Tirante standard 1190 28C 5369 1 Cerradero Standard 5347 9
(1) 1951-2450 (2) 1991-2490 (3) 2035-2534	Brazo compás (280-500) Dcha 5316 1 Brazo compás (280-500) Izda 5394 1 Pletina de compás 280-500 5319 1 Tirante 215 DK Basculante Inferior 5363 1 Transm. Ang.Pequeño SIK 5481 1 Cremona C/Variable (1951-2450) 5337 1 Tirante standard 1450 28C 5370 1 Cerradero Standard 5347 5	Brazo compás (280-500) Dcha 5316 1 Brazo compás (280-500) Izda 5394 1 Pletina de compás 280-500 5319 1 Tirante 215 DK Basculante Inferior 5363 1 Transmisión de ángulo 1 bulón 5374 1 Cremona C/Variable (1951-2450) 5337 1 Tirante standard 1450 28C 5370 1 Cerradero Standard 5347 5	Brazo compás (501-750) Dcha 5317 1 Brazo compás (501-750) Izda 5395 1 Pletina de compás 501-750 5320 1 Tirante 215 DK Basculante Inferior 5363 1 Transmisión de ángulo 1 bulón 5374 1 Cremona C/Variable (1951-2450) 5337 1 Tirante standard 1450 28C 5370 1 Cerradero Standard 5347 5	Brazo compás (751-1200) Dcha 5318 1 Brazo compás (751-1200) Izda 5396 1 Pletina de compás 751-950 5321 1 Tirante 530 DK Basculante Inferior 5364 1 Transmisión de ángulo 1 bulón 5374 1 Cremona C/Variable (1951-2450) 5337 1 Tirante standard 1450 28C 5370 1 Cerradero Standard 5347 7	Brazo compás (751-1200) Dcha 5318 1 Brazo compás (751-1200) Izda 5396 1 Pletina de compás (751-1200) 5321 1 Tirante 740 DK Basc. Inferior 5383 1 Transmisión de ángulo 1 bulón 5374 1 Cremona C/Variable (1951-2450) 5337 1 Tirante standard 1450 28C 5370 1 Cerradero Standard 5347 7	Brazo compás (1201-1450) Dcha 5386 1 Brazo compás (1201-1450) Izda 5397 1 Pletina compás (1201-1450) 5382 1 Tirante 1050 DK Basc. Inferior 5384 1 Transmisión de ángulo 1 bulón 5374 1 Cremona C/Variable (1951-2450) 5337 1 Tirante standard 1450 28C 5370 1 Cerradero Standard 5347 9

- Brazo compás dcha/izda tienen referencias propias, guardan mano, solicitar una u otra según necesidad.



SECCIÓN Y PERFILES alg 65 Óptima

Ventana 1 Hoja Oscilo Batiente

Cerco 17435L

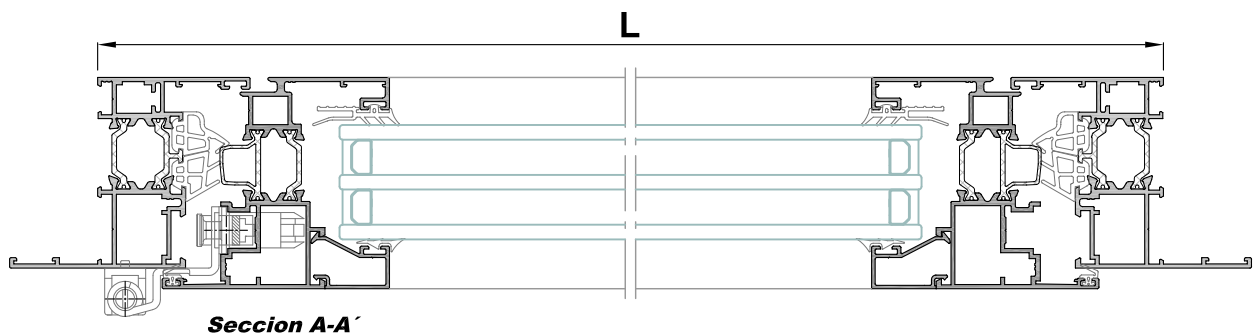
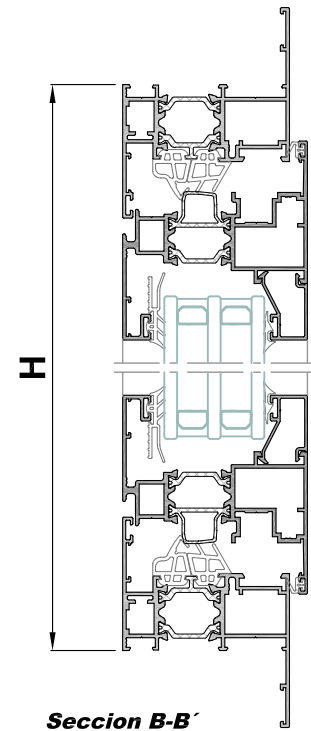
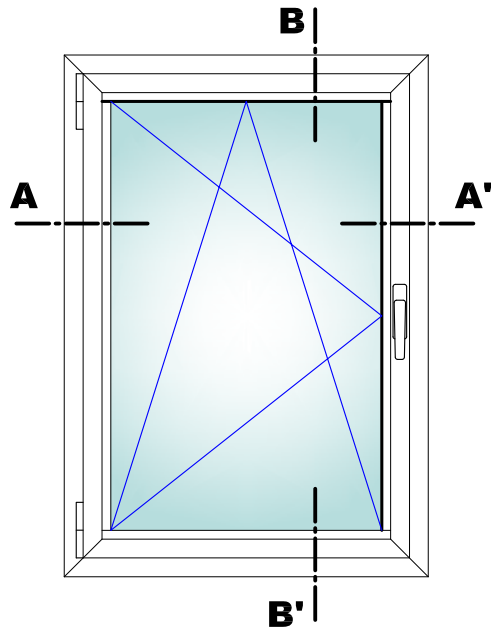

Perfiles

diseño	referencia	denominación	posición	nº piezas	tipo y medida de corte
	17435L	Cerco c/solape ventana alg 65	Horiz.	2	L+60
			Vert.	2	H+60
	16064L	Hoja ventana alg 65	Horiz.	2	L - 44
			Vert.	2	H - 44
	Ver Tabla de Acristalamiento	Junquillo 22 mm.	Horiz.	2	L - 155
			Vert.	2	H - 199
	8428	Vierteaguas	Horiz.	1	

Vidrio

Unds.	medida de corte	
1	L - 161	H - 161

LISTA DE CORTE ACCES. alg 65 Óptima C16

Ventana 1 Hoja Practicable c/solapa (COTA VARIABLE)

PIEZAS FIJAS				COTA VARIABLE		
DENOMINACIÓN	POSICIÓN	Cantidad	REFERENCIA	DENOMINACIÓN	Cantidad	REFERENCIA
Bisagra de Rebajo		1		Embellecedor salida agua	2	4337
	Izquierda		5301	Escuadra alineamiento 14mm	16	4710
	Derecha		5300	Escuadra cerco	4	5133
Soporte Compás		1	5303	Escuadra hoja	4	5134
Falso Compás		1	5305	Escuadra exterior	8	1306
Soporte Esquina		1	5302	Junta Central	2L , 2H	5073
Eje Soporte Compás		1	5304	Refuerzo Junta Central	2L , 2H	5084
Tapa Bisagra Rebajo		1		Junta perimetral hoja	2L , 2H	5085
	Izquierda		5308	Ángulo vulcanizado	4	5105
	Derecha		5307	Goma ext. acrist. c/ alas	2L , 2H	4850
Tapa Soporte Compás		1	5310			
Tapa Soporte Esquina		1	5309			
Tapa Bisagra Compás		1	5311			
Manilla *Ver Tabla en Accesorios		1	s/m			
Terminal 180° sin Bulón		1	5361			
Terminal 90° sin Bulón		1	5483			



(1) MEDIDAS CANAL HERRAJE

(2) MEDIDAS DE HOJA

(3) MEDIDAS DE CERCO

PIEZAS VARIABLES según altura y anchura del cerramiento

		(1) 280-750 (2) 320-790 (3) 364-834		(1) 751-950 (2) 791-990 (3) 835-1034		(1) 951-1200 (2) 991-1240 (3) 1035-1284		(1) 1201-1600 (2) 1241-1640 (3) 1284-1684	
(1) 480-590	Cerradero Standard	5347	2	Cerradero Standard	5347	4	Cerradero Standard	5347	4
(2) 520-630	Tirante 215 SE	5365	2	Tirante 530 SE (Hasta 950 FFB)	5366	2	Tirante 740 SE	5379	2
(3) 564-674	Cremona C/Variable (480-590)	5332	1	Cremona C/Variable (480-590)	5332	1	Cremona C/Variable (480-590)	5332	1
(1) 591-740	Cerradero Standard	5347	2	Cerradero Standard	5347	4	Cerradero Standard	5347	4
(2) 631-780	Tirante 215 SE	5365	2	Tirante 530 SE (Hasta 950 FFB)	5366	2	Tirante 740 SE	5379	2
(3) 675-824	Cremona C/Variable (591-750)	5333	1	Cremona C/Variable (591-750)	5333	1	Cremona C/Variable (591-750)	5333	1
(1) 741-950	Cerradero Standard	5347	3	Cerradero Standard	5347	5	Cerradero Standard	5347	5
(2) 781-990	Tirante 215 SE	5365	2	Tirante 530 SE (Hasta 950 FFB)	5366	2	Tirante 740 SE	5379	2
(3) 825-1034	Cremona C/Variable (751-950)	5334	1	Cremona C/Variable (751-950)	5334	1	Cremona C/Variable (751-950)	5334	1
	Bisagra oculta hoja	5314	1	Bisagra oculta hoja	5314	1	Bisagra oculta hoja	5314	1
	Bisagra oculta marco	5315	1	Bisagra oculta marco	5315	1	Bisagra oculta marco	5315	1
(1) 951-1450	Cerradero Standard	5347	3	Cerradero Standard	5347	5	Cerradero Standard	5347	5
(2) 991-1490	Tirante 215 SE	5365	2	Tirante 530 SE (Hasta 950 FFB)	5366	2	Tirante 740 SE	5379	2
(3) 1035-1534	Cremona C/Variable (951-1450)	5335	1	Cremona C/Variable (951-1450)	5335	1	Cremona C/Variable (951-1450)	5335	1
	Bisagra oculta hoja	5314	1	Bisagra oculta hoja	5314	1	Bisagra oculta hoja	5314	1
	Bisagra oculta marco	5315	1	Bisagra oculta marco	5315	1	Bisagra oculta marco	5315	1
(1) 1451-1950	Cerradero Standard	5347	4	Cerradero Standard	5347	6	Cerradero Standard	5347	6
(2) 1491-1990	Tirante 215 SE	5365	2	Tirante 530 SE (Hasta 950 FFB)	5366	2	Tirante 740 SE	5379	2
(3) 1535-2034	Cremona C/Variable (1451-1950)	5336	1	Cremona C/Variable (1451-1950)	5336	1	Cremona C/Variable (1451-1950)	5336	1
	Bisagra oculta hoja	5314	1	Bisagra oculta hoja	5314	1	Bisagra oculta hoja	5314	1
	Bisagra oculta marco	5315	1	Bisagra oculta marco	5315	1	Bisagra oculta marco	5315	1
(1) 1951-2450	Cerradero Standard	5347	5	Cerradero Standard	5347	7	Cerradero Standard	5347	7
(2) 1991-2490	Tirante 215 SE	5365	2	Tirante 530 SE (Hasta 950 FFB)	5366	2	Tirante 740 SE	5379	2
(3) 2035-2534	Cremona C/Variable (1951-2450)	5337	1	Cremona C/Variable (1951-2450)	5337	1	Cremona C/Variable (1951-2450)	5337	1
	Bisagra oculta hoja	5314	2	Bisagra oculta hoja	5314	2	Bisagra oculta hoja	5314	2
	Bisagra oculta marco	5315	2	Bisagra oculta marco	5315	2	Bisagra oculta marco	5315	2

LISTA DE CORTE ACCES. alg 65 Óptima C16

Ventana 1 Hoja Oscilo-Batiente c/solapa (COTA VARIABLE)

PIEZAS FIJAS				COTA VARIABLE			
DENOMINACIÓN	POSICIÓN	Cantidad	REFERENCIA	DENOMINACIÓN	Cantidad	REFERENCIA	
Bisagra de Rebajo		1		Embellecedor salida agua	2	4337	
	Izquierda		5301	Escuadra alineamiento 14mm	16	4710	
	Derecha		5300	Escuadra cerco	4	5133	
Soporte Compás		1	5303	Escuadra hoja	4	5134	
Soporte Esquina		1	5302	Escuadra externa	8	1306	
Eje Soporte Compás		1	5304	Junta Central	2L , 2H	5073	
Tapa Bisagra Rebajo		1		Refuerzo Junta Central	2L , 2H	5084	
	Izquierda		5308	Junta perimetral hoja	2L , 2H	5085	
	Derecha		5307	Ángulo vulcanizado	4	5105	
Tapa Soporte Compás		1	5310	Goma ext. acrist. c/alas	2L , 2H	4850	
Tapa Soporte Esquina		1	5309				
Tapa Bisagra Compás		1	5311				
Manilla *Ver Tabla en Accesorios		1	s/m				
Cerradero bascul. inferior		1	5344				
Terminal 180° sin bulón		1	5361				
AntiFalsa maniobra hoja		1	5387				
Resbalón de apoyo marco		1	5388				

(1) MEDIDAS CANAL HERRAJE

(2) MEDIDAS DE HOJA

(3) MEDIDAS DE CERCO

PIEZAS VARIABLES según altura y anchura del cerramiento

	(1) 280-400 (2) 320-440 (3) 364-484	(1) 401-500 (2) 441-540 (3) 485-584	(1) 501-750 (2) 541-790 (3) 585-834	(1) 751-950 (2) 791-990 (3) 835-1034	(1) 951-1200 (2) 991-1240 (3) 1035-1284	(1) 1201-1450 (2) 1241-1490 (3) 1285-1534
(1) 591-750 (2) 631-790 (3) 675-834	Brazo compás (280-500) Dcha 5316 1 Brazo compás (280-500) Izda 5394 1 Pletina de compás 280-500 5319 1 Tirante 215 DK Basculante Inferior 5363 1 Transm. Ang.Pequeño SLK 5481 1 Cremona C/Variable (951-750) 5333 1 Cerradero Standard 5347 1	Brazo compás (280-500) Dcha 5316 1 Brazo compás (280-500) Izda 5394 1 Pletina de compás 280-500 5319 1 Tirante 215 DK Basculante Inferior 5363 1 Transmisión de ángulo 1 bulón 5374 1 Cremona C/Variable (951-750) 5333 1 Cerradero Standard 5347 1	Brazo compás (501-750) Dcha 5317 1 Brazo compás (501-750) Izda 5395 1 Pletina de compás 501-750 5320 1 Tirante 215 DK Basculante Inferior 5363 1 Transmisión de ángulo 1 bulón 5374 1 Cremona C/Variable (951-750) 5333 1 Cerradero Standard 5347 1	Brazo compás (751-950) Dcha 5318 1 Brazo compás (751-950) Izda 5396 1 Pletina de compás 751-950 5321 1 Tirante 530 DK Basculante Inferior 5364 1 Transmisión de ángulo 1 bulón 5374 1 Cremona C/Variable (951-750) 5333 1 Cerradero Standard 5347 3	Brazo compás (751-1200) Dcha 5318 1 Brazo compás (751-1200) Izda 5396 1 Pletina compás (951-1200) 5381 1 Tirante 740 DK Basculante Inferior 5383 1 Transmisión de ángulo 1 bulón 5374 1 Cremona C/Variable (951-750) 5333 1 Cerradero Standard 5347 3	Brazo compás (1201-1450) Dcha 5386 1 Brazo compás (1201-1450) Izda 5397 1 Pletina compás (1201-1450) 5382 1 Tirante 1050 DK Basculante Inferior 5384 1 Transmisión de ángulo 1 bulón 5374 1 Cremona C/Variable (951-750) 5333 1 Cerradero Standard 5347 5
(1) 751-950 (2) 791-990 (3) 835-1034	Brazo compás (280-500) Dcha 5316 1 Brazo compás (280-500) Izda 5394 1 Pletina de compás 280-500 5319 1 Tirante 215 DK Basculante Inferior 5363 1 Transm. Ang.Pequeño SLK 5481 1 Cremona C/Variable (751-950) 5334 1 Cerradero Standard 5347 2	Brazo compás (280-500) Dcha 5316 1 Brazo compás (280-500) Izda 5394 1 Pletina de compás 280-500 5319 1 Tirante 215 DK Basculante Inferior 5363 1 Transmisión de ángulo 1 bulón 5374 1 Cremona C/Variable (751-950) 5334 1 Cerradero Standard 5347 2	Brazo compás (501-750) Dcha 5317 1 Brazo compás (501-750) Izda 5395 1 Pletina de compás 501-750 5320 1 Tirante 215 DK Basculante Inferior 5363 1 Transmisión de ángulo 1 bulón 5374 1 Cremona C/Variable (751-950) 5334 1 Cerradero Standard 5347 2	Brazo compás (751-1200) Dcha 5318 1 Brazo compás (751-1200) Izda 5396 1 Pletina de compás 751-950 5321 1 Tirante 530 DK Basculante Inferior 5364 1 Transmisión de ángulo 1 bulón 5374 1 Cremona C/Variable (751-950) 5334 1 Cerradero Standard 5347 4	Brazo compás (751-1200) Dcha 5318 1 Brazo compás (751-1200) Izda 5396 1 Pletina compás (951-1200) 5381 1 Tirante 740 DK Basculante Inferior 5383 1 Transmisión de ángulo 1 bulón 5374 1 Cremona C/Variable (751-950) 5334 1 Cerradero Standard 5347 4	Brazo compás (1201-1450) Dcha 5386 1 Brazo compás (1201-1450) Izda 5397 1 Pletina compás (1201-1450) 5382 1 Tirante 1050 DK Basculante Inferior 5384 1 Transmisión de ángulo 1 bulón 5374 1 Cremona C/Variable (751-950) 5334 1 Cerradero Standard 5347 6
(1) 951-1450 (2) 991-1490 (3) 1035-1534	Brazo compás (280-500) Dcha 5316 1 Brazo compás (280-500) Izda 5394 1 Pletina de compás 280-500 5319 1 Tirante 215 DK Basculante Inferior 5363 1 Transm. Ang.Pequeño SLK 5481 1 Cremona C/Variable (951-1450) 5335 1 Tirante standard 740 18C 5368 1 Cerradero Standard 5347 3	Brazo compás (280-500) Dcha 5316 1 Brazo compás (280-500) Izda 5394 1 Pletina de compás 280-500 5319 1 Tirante 215 DK Basculante Inferior 5363 1 Transmisión de ángulo 1 bulón 5374 1 Cremona C/Variable (951-1450) 5335 1 Tirante standard 740 18C 5368 1 Cerradero Standard 5347 3	Brazo compás (501-750) Dcha 5317 1 Brazo compás (501-750) Izda 5395 1 Pletina de compás 501-750 5320 1 Tirante 215 DK Basculante Inferior 5363 1 Transmisión de ángulo 1 bulón 5374 1 Cremona C/Variable (951-1450) 5335 1 Tirante standard 740 18C 5368 1 Cerradero Standard 5347 3	Brazo compás (751-1200) Dcha 5318 1 Brazo compás (751-1200) Izda 5396 1 Pletina de compás 751-950 5321 1 Tirante 530 DK Basculante Inferior 5364 1 Transmisión de ángulo 1 bulón 5374 1 Cremona C/Variable (951-1450) 5335 1 Tirante standard 740 18C 5368 1 Cerradero Standard 5347 5	Brazo compás (751-1200) Dcha 5318 1 Brazo compás (751-1200) Izda 5396 1 Pletina compás (951-1200) 5381 1 Tirante 740 DK Basculante Inferior 5383 1 Transmisión de ángulo 1 bulón 5374 1 Cremona C/Variable (951-1450) 5335 1 Tirante standard 740 18C 5368 1 Cerradero Standard 5347 5	Brazo compás (1201-1450) Dcha 5386 1 Brazo compás (1201-1450) Izda 5397 1 Pletina compás (1201-1450) 5382 1 Tirante 1050 DK Basculante Inferior 5384 1 Transmisión de ángulo 1 bulón 5374 1 Cremona C/Variable (951-1450) 5335 1 Tirante standard 740 18C 5368 1 Cerradero Standard 5347 7
(1) 1451-1950 (2) 1491-1990 (3) 1535-2034	Brazo compás (280-500) Dcha 5316 1 Brazo compás (280-500) Izda 5394 1 Pletina de compás 280-500 5319 1 Tirante 215 DK Basculante Inferior 5363 1 Transm. Ang.Pequeño SLK 5481 1 Cremona C/Variable (1451-1950) 5336 1 Tirante standard 1190 28C 5369 1 Cerradero Standard 5347 5	Brazo compás (280-500) Dcha 5316 1 Brazo compás (280-500) Izda 5394 1 Pletina de compás 280-500 5319 1 Tirante 215 DK Basculante Inferior 5363 1 Transmisión de ángulo 1 bulón 5374 1 Cremona C/Variable (1451-1950) 5336 1 Tirante standard 1190 28C 5369 1 Cerradero Standard 5347 5	Brazo compás (501-750) Dcha 5317 1 Brazo compás (501-750) Izda 5395 1 Pletina de compás 501-750 5320 1 Tirante 215 DK Basculante Inferior 5363 1 Transmisión de ángulo 1 bulón 5374 1 Cremona C/Variable (1451-1950) 5336 1 Tirante standard 1190 28C 5369 1 Cerradero Standard 5347 5	Brazo compás (751-1200) Dcha 5318 1 Brazo compás (751-1200) Izda 5396 1 Pletina de compás 751-950 5321 1 Tirante 530 DK Basculante Inferior 5364 1 Transmisión de ángulo 1 bulón 5374 1 Cremona C/Variable (1451-1950) 5336 1 Tirante standard 1190 28C 5369 1 Cerradero Standard 5347 7	Brazo compás (751-1200) Dcha 5318 1 Brazo compás (751-1200) Izda 5396 1 Pletina compás (951-1200) 5381 1 Tirante 740 DK Basculante Inferior 5383 1 Transmisión de ángulo 1 bulón 5374 1 Cremona C/Variable (1451-1950) 5336 1 Tirante standard 1190 28C 5369 1 Cerradero Standard 5347 7	Brazo compás (1201-1450) Dcha 5386 1 Brazo compás (1201-1450) Izda 5397 1 Pletina compás (1201-1450) 5382 1 Tirante 1050 DK Basculante Inferior 5384 1 Transmisión de ángulo 1 bulón 5374 1 Cremona C/Variable (1451-1950) 5336 1 Tirante standard 1190 28C 5369 1 Cerradero Standard 5347 9
(1) 1951-2450 (2) 1991-2490 (3) 2035-2534	Brazo compás (280-500) Dcha 5316 1 Brazo compás (280-500) Izda 5394 1 Pletina de compás 280-500 5319 1 Tirante 215 DK Basculante Inferior 5363 1 Transm. Ang.Pequeño SLK 5481 1 Cremona C/Variable (1951-2450) 5337 1 Tirante standard 1450 28C 5370 1 Cerradero Standard 5347 5	Brazo compás (280-500) Dcha 5316 1 Brazo compás (280-500) Izda 5394 1 Pletina de compás 280-500 5319 1 Tirante 215 DK Basculante Inferior 5363 1 Transmisión de ángulo 1 bulón 5374 1 Cremona C/Variable (1951-2450) 5337 1 Tirante standard 1450 28C 5370 1 Cerradero Standard 5347 5	Brazo compás (501-750) Dcha 5317 1 Brazo compás (501-750) Izda 5395 1 Pletina de compás 501-750 5320 1 Tirante 215 DK Basculante Inferior 5363 1 Transmisión de ángulo 1 bulón 5374 1 Cremona C/Variable (1951-2450) 5337 1 Tirante standard 1450 28C 5370 1 Cerradero Standard 5347 5	Brazo compás (751-1200) Dcha 5318 1 Brazo compás (751-1200) Izda 5396 1 Pletina de compás 751-950 5321 1 Tirante 530 DK Basculante Inferior 5364 1 Transmisión de ángulo 1 bulón 5374 1 Cremona C/Variable (1951-2450) 5337 1 Tirante standard 1450 28C 5370 1 Cerradero Standard 5347 7	Brazo compás (751-1200) Dcha 5318 1 Brazo compás (751-1200) Izda 5396 1 Pletina compás (951-1200) 5381 1 Tirante 740 DK Basculante Inferior 5383 1 Transmisión de ángulo 1 bulón 5374 1 Cremona C/Variable (1951-2450) 5337 1 Tirante standard 1450 28C 5370 1 Cerradero Standard 5347 7	Brazo compás (1201-1450) Dcha 5386 1 Brazo compás (1201-1450) Izda 5397 1 Pletina compás (1201-1450) 5382 1 Tirante 1050 DK Basculante Inferior 5384 1 Transmisión de ángulo 1 bulón 5374 1 Cremona C/Variable (1951-2450) 5337 1 Tirante standard 1450 28C 5370 1 Cerradero Standard 5347 9

- Brazo compás dcha/izda tienen referencias propias, guardan mano, solicitar una u otra según necesidad.





SECCIÓN Y PERFILES alg 65 Óptima C16

Ventana 2 Hojas Practicables / Oscilo - Batientes

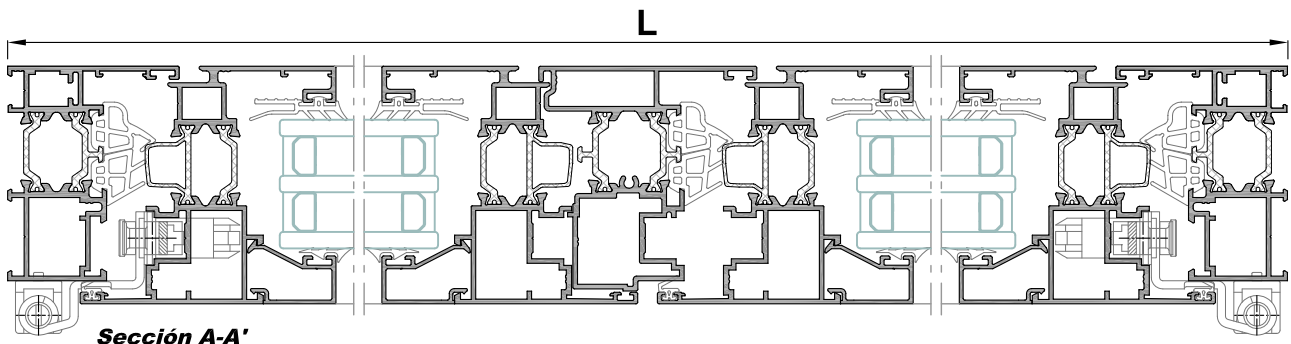
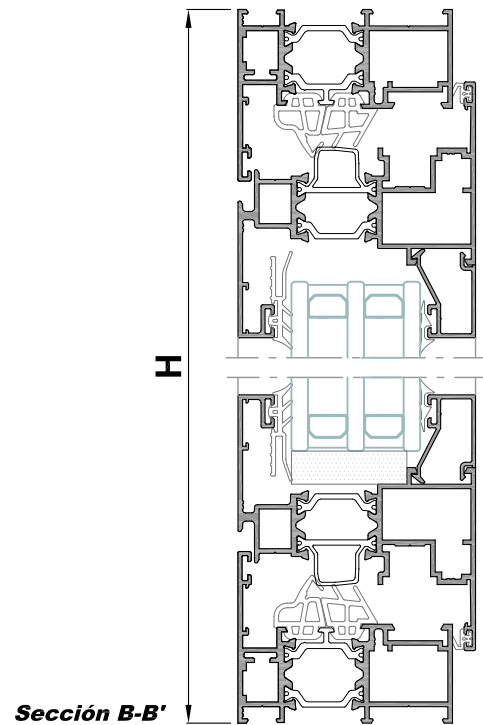
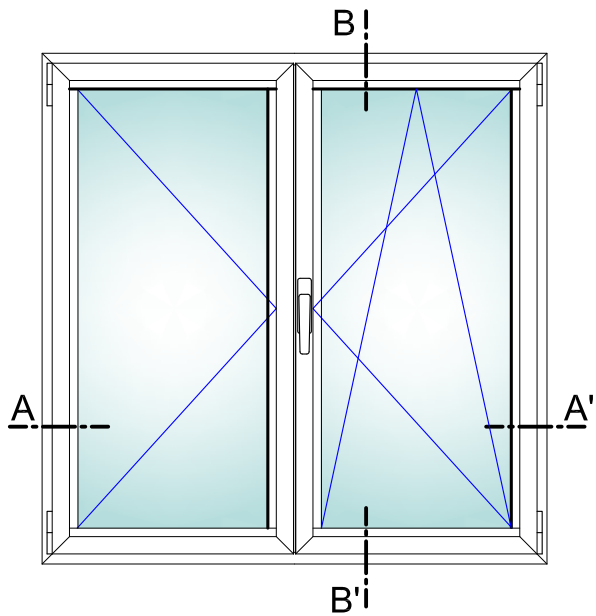

Sección A-A'

Perfiles

diseño	referencia	denominación	posición	nº piezas	tipo y medida de corte
	16332L	Cerco ventana alg 65 C16	Horiz.	2	L
			Vert.	2	H
	16334L	Hoja ventana alg 65 C16	Horiz.	4	L - 50 / 2
			Vert.	4	H - 44
	16337L	Acople Inversora	Vert.	1	H - 121
	Ver Tabla de Acristalamiento	Junquillo 22 mm.	Horiz.	4	L - 272 / 2
			Vert.	4	H - 199
	8428	Vierteaguas	Horiz.	1	

Vidrio

Unds.	medida de corte	
2	L - 284 / 2	H - 161

LISTA DE CORTE ACCES. alg 65 Óptima C16

Ventana 2 Hojas Practicables (COTA VARIABLE)

PIEZAS FIJAS				COTA VARIABLE		
DENOMINACIÓN	POSICIÓN	Cantidad	REFERENCIA	DENOMINACIÓN	Cantidad	REFERENCIA
Bisagra de Rebajo				Embellecedor salida agua	2	4337
	Izquierda	1	5301	Escuadra alineamiento	20	4710
	Derecha	1	5300	Escuadra exterior	12	1306
Soporte Compás		2	5303	Escuadra cerco	4	5133
Falso Compás		2	5305	Escuadra hoja	8	5134
Soporte Esquina		2	5302	Junta Central	2L , 3H	5073
Eje Soporte Compás		2	5304	Refuerzo Junta Central	2L , 3H	5084
Tapa Bisagra Rebajo				Junta perimetral hoja	2L , 3H	5085
	Izquierda	1	5308	Ángulo vulcanizado	4	5105
	Derecha	1	5307	Tapa Inversora	1	5138
Tapa Soporte Compás		2	5310	Goma ext. acríst. c/alias	2L , 4H	4850
Tapa Soporte Esquina		2	5309			
Tapa Bisagra Compás		2	5311			
Manilla *Ver Tabla en Accesorios		1	s/m			
Terminal 180° sin Bulón		3	5361			
Terminal 90° con Bulón		1	5362			

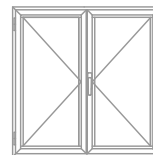

(1) MEDIDAS CANAL HERRAJE

(2) MEDIDAS DE HOJA

(3) MEDIDAS DE CERCO

PIEZAS VARIABLES según altura y anchura del cerramiento

	(1) 280-750 (2) 320-790 (3) 690-1630	(1) 751-950 (2) 791-990 (3) 1632-2030	(1) 951-1200 (2) 991-1240 (3) 2032-2530	(1) 1201-1600 (2) 1241-1640 (3) 2532-3330
(1) 480-590 (2) 520-630 (3) 564-674	Cerradero Standard 5347 2 Tirante 215 SE 5365 2 Cremona C/Variable (480-590) 5332 1 Terminal 180° sin bulón 5361 1 Terminal 90° sin bulón 5483 1 Pasador superior/inferior 5359 1 Cerradero Bayoneta/Pasador 5346 1	Cerradero Standard 5347 4 Tirante 530 SE (Hasta 950 FFB) 5366 2 Cremona C/Variable (480-590) 5332 1 Terminal 180° sin bulón 5361 1 Terminal 90° sin bulón 5483 1 Pasador superior/inferior 5359 1 Cerradero Bayoneta/Pasador 5346 1	Cerradero Standard 5347 4 Tirante 740 SE 5379 2 Cremona C/Variable (480-590) 5332 1 Terminal 180° sin bulón 5361 1 Terminal 90° sin bulón 5483 1 Pasador superior/inferior 5359 1 Cerradero Bayoneta/Pasador 5346 1	Cerradero Standard 5347 6 Tirante 1050 SE 5380 2 Cremona C/Variable (480-590) 5332 1 Terminal 180° sin bulón 5361 1 Terminal 90° sin bulón 5483 1 Pasador superior/inferior 5359 1 Cerradero Bayoneta/Pasador 5346 1
(1) 591-740 (2) 631-780 (3) 675-824	Cerradero Standard 5347 2 Tirante 215 SE 5365 2 Cremona C/Variable (591-750) 5333 1 Terminal 180° sin bulón 5361 1 Terminal 90° sin bulón 5483 1 Pasador superior/inferior 5359 1 Cerradero Bayoneta/Pasador 5346 1	Cerradero Standard 5347 4 Tirante 530 SE (Hasta 950 FFB) 5366 2 Cremona C/Variable (591-750) 5333 1 Terminal 180° sin bulón 5361 1 Terminal 90° sin bulón 5483 1 Pasador superior/inferior 5359 1 Cerradero Bayoneta/Pasador 5346 1	Cerradero Standard 5347 4 Tirante 740 SE 5379 2 Cremona C/Variable (591-750) 5333 1 Terminal 180° sin bulón 5361 1 Terminal 90° sin bulón 5483 1 Pasador superior/inferior 5359 1 Cerradero Bayoneta/Pasador 5346 1	Cerradero Standard 5347 6 Tirante 1050 SE 5380 2 Cremona C/Variable (591-750) 5333 1 Terminal 180° sin bulón 5361 1 Terminal 90° sin bulón 5483 1 Pasador superior/inferior 5359 1 Cerradero Bayoneta/Pasador 5346 1
(1) 741-950 (2) 781-990 (3) 825-1034	Cerradero Standard 5347 4 Tirante 215 SE 5365 4 Cremona C/Variable (751-950) 5334 1 Bisagra oculta hoja 5314 2 Bisagra oculta marco 5315 2 Palanca de Rebajo CV (741-950) 5338 1	Cerradero Standard 5347 8 Tirante 530 SE (Hasta 950 FFB) 5366 4 Cremona C/Variable (751-950) 5334 1 Bisagra oculta hoja 5314 2 Bisagra oculta marco 5315 2 Palanca de Rebajo CV (741-950) 5338 1	Cerradero Standard 5347 8 Tirante 740 SE 5379 4 Cremona C/Variable (751-950) 5334 1 Bisagra oculta hoja 5314 2 Bisagra oculta marco 5315 2 Palanca de Rebajo CV (741-950) 5338 1	Cerradero Standard 5347 12 Tirante 1050 SE 5380 4 Cremona C/Variable (751-950) 5334 1 Bisagra oculta hoja 5314 2 Bisagra oculta marco 5315 2 Palanca de Rebajo CV (741-950) 5338 1
(1) 951-1450 (2) 991-1490 (3) 1035-1534	Cerradero Standard 5347 4 Tirante 215 SE 5365 4 Cremona C/Variable (951-1450) 5335 1 Bisagra oculta hoja 5314 2 Bisagra oculta marco 5315 2 Palanca de Rebajo CV (951-1450) 5339 1	Cerradero Standard 5347 8 Tirante 530 SE (Hasta 950 FFB) 5366 4 Cremona C/Variable (951-1450) 5335 1 Bisagra oculta hoja 5314 2 Bisagra oculta marco 5315 2 Palanca de Rebajo CV (951-1450) 5339 1	Cerradero Standard 5347 8 Tirante 740 SE 5379 4 Cremona C/Variable (951-1450) 5335 1 Bisagra oculta hoja 5314 2 Bisagra oculta marco 5315 2 Palanca de Rebajo CV (951-1450) 5339 1	Cerradero Standard 5347 12 Tirante 1050 SE 5380 4 Cremona C/Variable (951-1450) 5335 1 Bisagra oculta hoja 5314 2 Bisagra oculta marco 5315 2 Palanca de Rebajo CV (951-1450) 5339 1
(1) 1451-1950 (2) 1491-1990 (3) 1535-2034	Cerradero Standard 5347 4 Tirante 215 SE 5365 4 Cremona C/Variable (1451-1950) 5336 1 Bisagra oculta hoja 5314 2 Bisagra oculta marco 5315 2 Palanca de Rebajo CV (1451-1950) 5340 1	Cerradero Standard 5347 8 Tirante 530 SE (Hasta 950 FFB) 5366 4 Cremona C/Variable (1451-1950) 5336 1 Bisagra oculta hoja 5314 2 Bisagra oculta marco 5315 2 Palanca de Rebajo CV (1451-1950) 5340 1	Cerradero Standard 5347 8 Tirante 740 SE 5379 4 Cremona C/Variable (1451-1950) 5336 1 Bisagra oculta hoja 5314 2 Bisagra oculta marco 5315 2 Palanca de Rebajo CV (1451-1950) 5340 1	Cerradero Standard 5347 12 Tirante 1050 SE 5380 4 Cremona C/Variable (1451-1950) 5336 1 Bisagra oculta hoja 5314 2 Bisagra oculta marco 5315 2 Palanca de Rebajo CV (1451-1950) 5340 1
(1) 1951-2450 (2) 1991-2490 (3) 2035-2534	Cerradero Standard 5347 4 Tirante 215 SE 5365 4 Cremona C/Variable (1951-2450) 5337 1 Bisagra oculta hoja 5314 4 Bisagra oculta marco 5315 4 Palanca de Rebajo CV (1951-2450) 5341 1	Cerradero Standard 5347 8 Tirante 530 SE (Hasta 950 FFB) 5366 4 Cremona C/Variable (1951-2450) 5337 1 Bisagra oculta hoja 5314 4 Bisagra oculta marco 5315 4 Palanca de Rebajo CV (1951-2450) 5341 1	Cerradero Standard 5347 8 Tirante 740 SE 5379 4 Cremona C/Variable (1951-2450) 5337 1 Bisagra oculta hoja 5314 4 Bisagra oculta marco 5315 4 Palanca de Rebajo CV (1951-2450) 5341 1	Cerradero Standard 5347 12 Tirante 1050 SE 5380 4 Cremona C/Variable (1951-2450) 5337 1 Bisagra oculta hoja 5314 4 Bisagra oculta marco 5315 4 Palanca de Rebajo CV (1951-2450) 5341 1

LISTA DE CORTE ACCES. alg 65 Óptima C16

Ventana 2 Hojas Oscilo Batientes (COTA VARIABLE)

PIEZAS FIJAS

DENOMINACIÓN	POSICIÓN	Cantidad	REFERENCIA
Bisagra de Rebajo	<i>Izquierda</i>	1	5301
	<i>Derecha</i>	1	5300
Soporte Compás		2	5303
Falso Compás		1	5305
Soporte Esquina		2	5302
Eje Soporte Compás		2	5304
Tapa Bisagra Rebajo	<i>Izquierda</i>	1	5308
	<i>Derecha</i>	1	5307
Tapa Soporte Compás		2	5310
Tapa Soporte Esquina		2	5309
Tapa Bisagra Compás		2	5311
Manilla *Ver Tabla en Accesorios		1	s/m
Cerradero bascul. inferior		1	5344
Terminal 180° sin bulón		2	5361
AntiFalsa maniobra hoja		1	5387
Resbalón de apoyo (palanca rebajo)		1	5391

COTA VARIABLE

DENOMINACIÓN	Cantidad	REFERENCIA
Embellecedor salida agua	2	4337
Escuadra alineamiento	20	4710
Escuadra exterior	12	1306
Escuadra cerco	4	5133
Escuadra hoja	8	5134
Junta Central	2L, 3H	5073
Refuerzo Junta Central	2L, 3H	5084
Junta perimetral hoja	2L, 3H	5085
Ángulo vulcanizado	4	5105
Tapa Inversora	1	5138
Goma ext. acrist. c/ alas	2L, 4H	4850

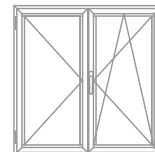

(1) MEDIDAS CANAL HERRAJE

(2) MEDIDAS DE HOJA

(3) MEDIDAS DE CERCO

PIEZAS VARIABLES según altura y anchura del cerramiento

	(1) 280-400 (2) 320-440 (3) 690-930	(1) 401-500 (2) 441-540 (3) 932-1130	(1) 501-750 (2) 541-790 (3) 1132-1630	(1) 751-950 (2) 791-990 (3) 1632-2030	(1) 951-1200 (2) 991-1240 (3) 2032-2530	(1) 1201-1450 (2) 1241-1490 (3) 2532-3030
(1) 591-750 (2) 631-790 (3) 675-834	Brazo compas (280-500) Dcha	5316	5317	5318	5318	5386
	Brazo compas (280-500) Izda	5394	5395	5396	5396	5397
	Pletina de compás 280-500	5319	5320	5321	5321	5381
	Tirante 215 DK Basculante Inferior	5363	5363	5364	5364	5383
	Transm. Requieña SKL	5374	5374	5374	5374	5374
	Cremona C/Variable (751-950)	5333	5333	5333	5333	5333
	Cerradero Standard	5347	5347	5347	5347	5347
	Palanca Rebajo ZH C/F 470-720	5349	5349	5349	5349	5349
	Tirante 215 SE	5365	5365	5365	5365	5379
	Trans. ángulo c/cerr. H. pasiva	5482				
Si altura 720-750 incluir:						
Protogolador Cremona s/bulón 250	5357	5357	5357	5357	5357	
(1) 751-950 (2) 791-990 (3) 835-1034	Brazo compas (280-500) Dcha	5316	5317	5318	5318	5386
	Brazo compas (280-500) Izda	5394	5395	5396	5396	5397
	Pletina de compás 280-500	5319	5320	5321	5321	5381
	Tirante 215 DK Basculante Inferior	5363	5363	5364	5364	5383
	Transm. Requieña SKL	5374	5374	5374	5374	5374
	Cremona C/Variable (751-950)	5334	5334	5334	5334	5334
	Cerradero Standard	5347	5347	5347	5347	5347
	Cremona de Rebajo CV (741-950)	5336	5336	5336	5336	5336
	Bisagra oculta hoja	5314	5314	5314	5314	5314
	Bisagra oculta marco	5315	5315	5315	5315	5315
Tirante 215 SE	5365	5365	5365	5365	5379	
Trans. ángulo c/cerr. H. pasiva	5482					
Terminal 180º sin bulón	5361	5361	5361	5361	5361	
(1) 951-1450 (2) 991-1490 (3) 1035-1534	Brazo compas (280-500) Dcha	5316	5317	5318	5318	5386
	Brazo compas (280-500) Izda	5394	5395	5396	5396	5397
	Pletina de compás 280-500	5319	5320	5321	5321	5381
	Tirante 215 DK Basculante Inferior	5363	5363	5364	5364	5383
	Transm. Requieña SKL	5374	5374	5374	5374	5374
	Cremona C/Variable (951-1450)	5335	5335	5335	5335	5335
	Cerradero Standard	5347	5347	5347	5347	5347
	Tirante standard 740 18C	5368	5368	5368	5368	5368
	Cremona de Rebajo CV (951-1450)	5339	5339	5339	5339	5339
	Bisagra oculta hoja	5314	5314	5314	5314	5314
Bisagra oculta marco	5315	5315	5315	5315	5315	
Tirante 215 SE	5365	5365	5365	5365	5379	
Trans. ángulo c/cerr. H. pasiva	5482					
Terminal 180º sin bulón	5361	5361	5361	5361	5361	
(1) 1451-1950 (2) 1491-2490 (3) 1535-2034	Brazo compas (280-500) Dcha	5316	5317	5318	5318	5386
	Brazo compas (280-500) Izda	5394	5395	5396	5396	5397
	Pletina de compás 280-500	5319	5320	5321	5321	5381
	Tirante 215 DK Basculante Inferior	5363	5363	5364	5364	5383
	Transm. Requieña SKL	5374	5374	5374	5374	5374
	Cremona C/Variable (1451-1950)	5336	5336	5336	5336	5336
	Cerradero Standard	5347	5347	5347	5347	5347
	Tirante standard 1190 28C	5369	5369	5369	5369	5369
	Cremona de Rebajo CV (1451-1950)	5340	5340	5340	5340	5340
	Bisagra oculta hoja	5314	5314	5314	5314	5314
Bisagra oculta marco	5315	5315	5315	5315	5315	
Tirante 215 SE	5365	5365	5365	5365	5379	
Trans. ángulo c/cerr. H. pasiva	5482					
Terminal 180º sin bulón	5361	5361	5361	5361	5361	
(1) 1951-2450 (2) 1991-2490 (3) 2035-2534	Brazo compas (280-500) Dcha	5316	5317	5318	5318	5386
	Brazo compas (280-500) Izda	5394	5395	5396	5396	5397
	Pletina de compás 280-500	5319	5320	5321	5321	5381
	Tirante 215 DK Basculante Inferior	5363	5363	5364	5364	5383
	Transm. Requieña SKL	5374	5374	5374	5374	5374
	Cremona C/Variable (1951-2450)	5337	5337	5337	5337	5337
	Cerradero Standard	5347	5347	5347	5347	5347
	Tirante standard 1450 28C	5370	5370	5370	5370	5370
	Cremona de Rebajo CV (1951-2450)	5341	5341	5341	5341	5341
	Bisagra oculta hoja	5314	5314	5314	5314	5314
Bisagra oculta marco	5315	5315	5315	5315	5315	
Tirante 215 SE	5365	5365	5365	5365	5379	
Trans. ángulo c/cerr. H. pasiva	5482					
Terminal 180º sin bulón	5361	5361	5361	5361	5361	

- Brazo compás dcha/izda tienen referencias propias, guardan mano, solicitar una u otra según necesidad.





SECCIÓN Y PERFILES alg 65 Óptima C16

Ventana 2 Hojas Practicables / Oscilo - Batientes

Cerco 17435L

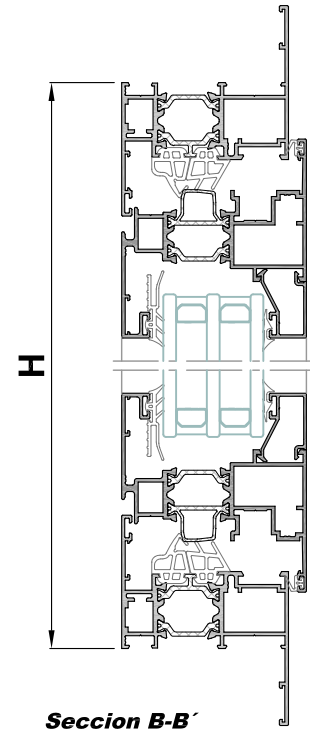
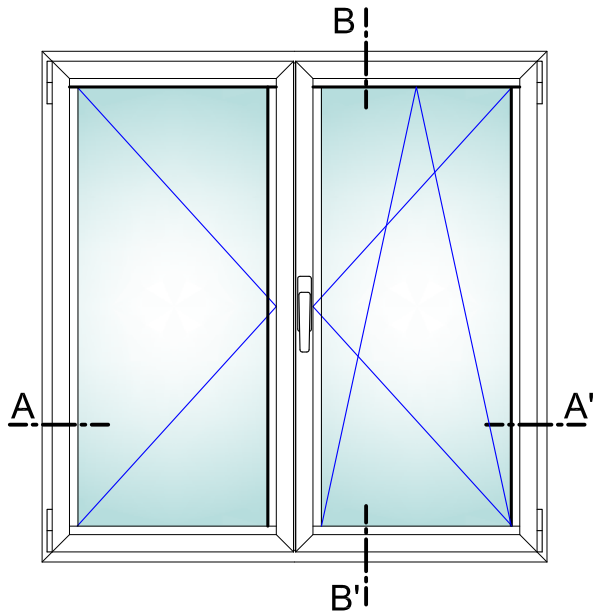

Sección B-B'

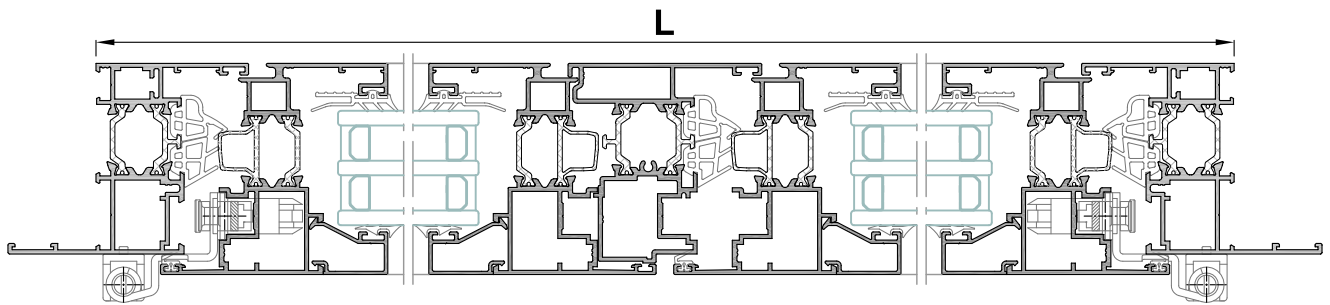

Sección A-A'

Perfiles

diseño	referencia	denominación	posición	nº piezas	tipo y medida de corte
	16332L	Cerco ventana alg 65 C16	Horiz.	2	L+60
			Vert.	2	H+60
	16334L	Hoja ventana alg 65 C16	Horiz.	4	L - 50 / 2
			Vert.	4	H - 44
	16337L	Acople Inversora	Vert.	1	H - 121
	Ver Tabla de Acristalamiento	Junquillo 22 mm.	Horiz.	4	L - 272 / 2
			Vert.	4	H - 199
	8428	Vierteaguas	Horiz.	1	

Vidrio

Unds.	medida de corte	
2	L - 284 / 2	H - 161

LISTA DE CORTE ACCES. alg 65 Óptima C16

Ventana 2 Hojas Practicables c/solapa (COTA VARIABLE)

PIEZAS FIJAS				COTA VARIABLE		
DENOMINACIÓN	POSICIÓN	Cantidad	REFERENCIA	DENOMINACIÓN	Cantidad	REFERENCIA
Bisagra de Rebajo				Embellecedor salida agua	2	4337
	Izquierda	1	5301	Escuadra alineamiento	24	4710
	Derecha	1	5300	Escuadra exterior	12	1306
Soporte Compás		2	5303	Escuadra cerco	4	5133
Falso Compás		2	5305	Escuadra hoja	8	5134
Soporte Esquina		2	5302	Junta Central	2L , 3H	5073
Eje Soporte Compás		2	5304	Refuerzo Junta Central	2L , 3H	5084
Tapa Bisagra Rebajo				Junta perimetral hoja	2L , 3H	5085
	Izquierda	1	5308	Ángulo vulcanizado	4	5105
	Derecha	1	5307	Tapa Inversora	1	5138
Tapa Soporte Compás		2	5310	Goma ext. acríst. c/alias	2L , 4H	4850
Tapa Soporte Esquina		2	5309			
Tapa Bisagra Compás		2	5311			
Manilla *Ver Tabla en Accesorios		1	s/m			
Terminal 180° sin Bulón		3	5361			
Terminal 90° con Bulón		1	5362			

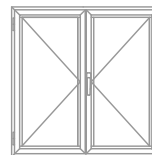

(1) MEDIDAS CANAL HERRAJE

(2) MEDIDAS DE HOJA

(3) MEDIDAS DE CERCO

PIEZAS VARIABLES según altura y anchura del cerramiento

	(1) 280-750 (2) 320-790 (3) 690-1630		(1) 751-950 (2) 791-990 (3) 1632-2030		(1) 951-1200 (2) 991-1240 (3) 2032-2530		(1) 1201-1600 (2) 1241-1640 (3) 2532-3330	
	DENOMINACIÓN	Cantidad	DENOMINACIÓN	Cantidad	DENOMINACIÓN	Cantidad	DENOMINACIÓN	Cantidad
(1) 480-590 (2) 520-630 (3) 564-674	Cerradero Standard	5347 2	Cerradero Standard	5347 4	Cerradero Standard	5347 4	Cerradero Standard	5347 6
	Tirante 215 SE	5365 2	Tirante 530 SE (Hasta 950 FFB)	5366 2	Tirante 740 SE	5379 2	Tirante 1050 SE	5380 2
	Cremona C/Variable (480-590)	5332 1	Cremona C/Variable (480-590)	5332 1	Cremona C/Variable (480-590)	5332 1	Cremona C/Variable (480-590)	5332 1
	Terminal 180° sin bulón	5361 1	Terminal 180° sin bulón	5361 1	Terminal 180° sin bulón	5361 1	Terminal 180° sin bulón	5361 1
	Terminal 90° sin bulón	5483 1	Terminal 90° sin bulón	5483 1	Terminal 90° sin bulón	5483 1	Terminal 90° sin bulón	5483 1
	Pasador superior/inferior	5359 1	Pasador superior/inferior	5359 1	Pasador superior/inferior	5359 1	Pasador superior/inferior	5359 1
Cerradero Bayoneta/Pasador	5346 1	Cerradero Bayoneta/Pasador	5346 1	Cerradero Bayoneta/Pasador	5346 1	Cerradero Bayoneta/Pasador	5346 1	
(1) 591-740 (2) 631-780 (3) 675-824	Cerradero Standard	5347 2	Cerradero Standard	5347 4	Cerradero Standard	5347 4	Cerradero Standard	5347 6
	Tirante 215 SE	5365 2	Tirante 530 SE (Hasta 950 FFB)	5366 2	Tirante 740 SE	5379 2	Tirante 1050 SE	5380 2
	Cremona C/Variable (591-750)	5333 1	Cremona C/Variable (591-750)	5333 1	Cremona C/Variable (591-750)	5333 1	Cremona C/Variable (591-750)	5333 1
	Terminal 180° sin bulón	5361 1	Terminal 180° sin bulón	5361 1	Terminal 180° sin bulón	5361 1	Terminal 180° sin bulón	5361 1
	Terminal 90° sin bulón	5483 1	Terminal 90° sin bulón	5483 1	Terminal 90° sin bulón	5483 1	Terminal 90° sin bulón	5483 1
	Pasador superior/inferior	5359 1	Pasador superior/inferior	5359 1	Pasador superior/inferior	5359 1	Pasador superior/inferior	5359 1
Cerradero Bayoneta/Pasador	5346 1	Cerradero Bayoneta/Pasador	5346 1	Cerradero Bayoneta/Pasador	5346 1	Cerradero Bayoneta/Pasador	5346 1	
(1) 741-950 (2) 781-990 (3) 825-1034	Cerradero Standard	5347 4	Cerradero Standard	5347 8	Cerradero Standard	5347 8	Cerradero Standard	5347 12
	Tirante 215 SE	5365 4	Tirante 530 SE (Hasta 950 FFB)	5366 4	Tirante 740 SE	5379 4	Tirante 1050 SE	5380 4
	Cremona C/Variable (751-950)	5334 1	Cremona C/Variable (751-950)	5334 1	Cremona C/Variable (751-950)	5334 1	Cremona C/Variable (751-950)	5334 1
	Bisagra oculta hoja	5314 2	Bisagra oculta hoja	5314 2	Bisagra oculta hoja	5314 2	Bisagra oculta hoja	5314 2
	Bisagra oculta marco	5315 2	Bisagra oculta marco	5315 2	Bisagra oculta marco	5315 2	Bisagra oculta marco	5315 2
	Palanca de Rebajo CV (741-950)	5338 1	Palanca de Rebajo CV (741-950)	5338 1	Palanca de Rebajo CV (741-950)	5338 1	Palanca de Rebajo CV (741-950)	5338 1
(1) 951-1450 (2) 991-1490 (3) 1035-1534	Cerradero Standard	5347 4	Cerradero Standard	5347 8	Cerradero Standard	5347 8	Cerradero Standard	5347 12
	Tirante 215 SE	5365 4	Tirante 530 SE (Hasta 950 FFB)	5366 4	Tirante 740 SE	5379 4	Tirante 1050 SE	5380 4
	Cremona C/Variable (951-1450)	5335 1	Cremona C/Variable (951-1450)	5335 1	Cremona C/Variable (951-1450)	5335 1	Cremona C/Variable (951-1450)	5335 1
	Bisagra oculta hoja	5314 2	Bisagra oculta hoja	5314 2	Bisagra oculta hoja	5314 2	Bisagra oculta hoja	5314 2
	Bisagra oculta marco	5315 2	Bisagra oculta marco	5315 2	Bisagra oculta marco	5315 2	Bisagra oculta marco	5315 2
	Palanca de Rebajo CV (951-1450)	5339 1	Palanca de Rebajo CV (951-1450)	5339 1	Palanca de Rebajo CV (951-1450)	5339 1	Palanca de Rebajo CV (951-1450)	5339 1
(1) 1451-1950 (2) 1491-1990 (3) 1535-2034	Cerradero Standard	5347 4	Cerradero Standard	5347 8	Cerradero Standard	5347 8	Cerradero Standard	5347 12
	Tirante 215 SE	5365 4	Tirante 530 SE (Hasta 950 FFB)	5366 4	Tirante 740 SE	5379 4	Tirante 1050 SE	5380 4
	Cremona C/Variable (1451-1950)	5336 1	Cremona C/Variable (1451-1950)	5336 1	Cremona C/Variable (1451-1950)	5336 1	Cremona C/Variable (1451-1950)	5336 1
	Bisagra oculta hoja	5314 2	Bisagra oculta hoja	5314 2	Bisagra oculta hoja	5314 2	Bisagra oculta hoja	5314 2
	Bisagra oculta marco	5315 2	Bisagra oculta marco	5315 2	Bisagra oculta marco	5315 2	Bisagra oculta marco	5315 2
	Palanca de Rebajo CV (1451-1950)	5340 1	Palanca de Rebajo CV (1451-1950)	5340 1	Palanca de Rebajo CV (1451-1950)	5340 1	Palanca de Rebajo CV (1451-1950)	5340 1
(1) 1951-2450 (2) 1991-2490 (3) 2035-2534	Cerradero Standard	5347 4	Cerradero Standard	5347 8	Cerradero Standard	5347 8	Cerradero Standard	5347 12
	Tirante 215 SE	5365 4	Tirante 530 SE (Hasta 950 FFB)	5366 4	Tirante 740 SE	5379 4	Tirante 1050 SE	5380 4
	Cremona C/Variable (1951-2450)	5337 1	Cremona C/Variable (1951-2450)	5337 1	Cremona C/Variable (1951-2450)	5337 1	Cremona C/Variable (1951-2450)	5337 1
	Bisagra oculta hoja	5314 4	Bisagra oculta hoja	5314 4	Bisagra oculta hoja	5314 4	Bisagra oculta hoja	5314 4
	Bisagra oculta marco	5315 4	Bisagra oculta marco	5315 4	Bisagra oculta marco	5315 4	Bisagra oculta marco	5315 4
	Palanca de Rebajo CV (1951-2450)	5341 1	Palanca de Rebajo CV (1951-2450)	5341 1	Palanca de Rebajo CV (1951-2450)	5341 1	Palanca de Rebajo CV (1951-2450)	5341 1

LISTA DE CORTE ACCES. alg 65 Óptima C16

Ventana 2 Hojas Oscilo Batientes c/solapa (COTA VARIABLE)

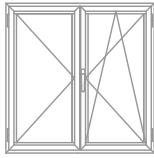
PIEZAS FIJAS				COTA VARIABLE			
DENOMINACIÓN	POSICIÓN	Cantidad	REFERENCIA	DENOMINACIÓN	Cantidad	REFERENCIA	
Bisagra de Rebajo	Izquierda	1	5301	Embellecedor salida agua	2	4337	
	Derecha	1	5300	Escuadra alineamiento	24	4710	
Soporte Compás		2	5303	Escuadra exterior	12	1306	
Falso Compás		1	5305	Escuadra cerco	4	5133	
Soporte Esquina		2	5302	Escuadra hoja	8	5134	
Eje Soporte Compás		2	5304	Junta Central	2L, 3H	5073	
Tapa Bisagra Rebajo	Izquierda	1	5308	Refuerzo Junta Central	2L, 3H	5084	
	Derecha	1	5307	Junta perimetral hoja	2L, 3H	5085	
Tapa Soporte Compás		2	5310	Ángulo vulcanizado	4	5105	
Tapa Soporte Esquina		2	5309	Tapa Inversora	1	5138	
Tapa Bisagra Compás		2	5311	Goma ext. acrist. c/ alas	2L, 4H	4850	
Manilla *Ver Tabla en Accesorios		1	s/m				
Cerradero bascul. inferior		1	5344				
Terminal 180° sin bulón		2	5361				
AntiFalsa maniobra hoja		1	5387				
Resbalón de apoyo (palanca rebajo)		1	5391				

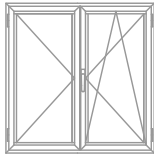

(1) MEDIDAS CANAL HERRAJE

(2) MEDIDAS DE HOJA

(3) MEDIDAS DE CERCO

PIEZAS VARIABLES según altura y anchura del cerramiento

	(1) 280-400 (2) 320-440 (3) 690-930	(1) 401-500 (2) 441-540 (3) 932-1130	(1) 501-750 (2) 541-790 (3) 1632-1630	(1) 751-950 (2) 791-990 (3) 1632-2030	(1) 951-1200 (2) 991-1240 (3) 2032-2530	(1) 1201-1450 (2) 1241-1490 (3) 2532-3030
(1) 591-750 (2) 631-790 (3) 675-834	Brazo compas (280-500) Dcha	5316	5317	5318	5318	5316
	Brazo compas (280-500) Izda	5394	5395	5396	5396	5396
	Pletina de compás 280-500	5319	5320	5321	5321	5381
	Tirante 215 DK Basculante Inferior	5363	5363	5364	5364	5383
	Transm. Pequeña SIK	5381	5374	5374	5374	5374
	Cremona C/Variable (951-750)	5333	5333	5333	5333	5333
	Cerradero Standard	5347	5347	5347	5347	5347
	Palanca Rebajo ZH C/F 470-720	5349	5349	5349	5349	5349
	Tirante 215 SE	5365	5365	5366	5366	5379
	Trans. ángulo c/entr. H. pasiva	5482	5482	5482	5482	5482
Si altura 720-750 incluir:						
Prologador Cremona s/bulón 250	5357	5357	5357	5357	5357	
(1) 751-950 (2) 791-990 (3) 835-1034	Brazo compas (280-500) Dcha	5316	5317	5318	5318	5316
	Brazo compas (280-500) Izda	5394	5395	5396	5396	5396
	Pletina de compás 280-500	5319	5320	5321	5321	5381
	Tirante 215 DK Basculante Inferior	5363	5363	5364	5364	5383
	Transm. Pequeña SIK	5381	5374	5374	5374	5374
	Cremona C/Variable (751-950)	5334	5334	5334	5334	5334
	Cerradero Standard	5347	5347	5347	5347	5347
	Cremona de Rebajo CV (741-950)	5338	5338	5338	5338	5338
	Bisagra oculta hoja	5314	5314	5314	5314	5314
	Bisagra oculta marco	5315	5315	5315	5315	5315
Tirante 215 SE	5365	5365	5366	5366	5379	
Trans. ángulo c/entr. H. pasiva	5482	5482	5482	5482	5482	
(1) 951-1450 (2) 991-1490 (3) 1035-1534	Brazo compas (280-500) Dcha	5316	5317	5318	5318	5316
	Brazo compas (280-500) Izda	5394	5395	5396	5396	5396
	Pletina de compás 280-500	5319	5320	5321	5321	5381
	Tirante 215 DK Basculante Inferior	5363	5363	5364	5364	5383
	Transm. Pequeña SIK	5381	5374	5374	5374	5374
	Cremona C/Variable (951-1450)	5335	5335	5335	5335	5335
	Tirante standard 740 18C	5368	5368	5368	5368	5368
	Cerradero Standard	5347	5347	5347	5347	5347
	Cremona de Rebajo CV (951-1450)	5339	5339	5339	5339	5339
	Bisagra oculta hoja	5314	5314	5314	5314	5314
Bisagra oculta marco	5315	5315	5315	5315	5315	
Tirante 215 SE	5365	5365	5366	5366	5379	
Trans. ángulo c/entr. H. pasiva	5482	5482	5482	5482	5482	
(1) 1451-1950 (2) 1991-2490 (3) 1535-2034	Brazo compas (280-500) Dcha	5316	5317	5318	5318	5316
	Brazo compas (280-500) Izda	5394	5395	5396	5396	5396
	Pletina de compás 280-500	5319	5320	5321	5321	5381
	Tirante 215 DK Basculante Inferior	5363	5363	5364	5364	5383
	Transm. Pequeña SIK	5381	5374	5374	5374	5374
	Cremona C/Variable (1451-1950)	5336	5336	5336	5336	5336
	Tirante standard 1190 28C	5369	5369	5369	5369	5369
	Cerradero Standard	5347	5347	5347	5347	5347
	Cremona de Rebajo CV (1451-1950)	5340	5340	5340	5340	5340
	Bisagra oculta hoja	5314	5314	5314	5314	5314
Bisagra oculta marco	5315	5315	5315	5315	5315	
Tirante 215 SE	5365	5365	5366	5366	5379	
Trans. ángulo c/entr. H. pasiva	5482	5482	5482	5482	5482	
(1) 1951-2450 (2) 1991-2490 (3) 2035-2534	Brazo compas (280-500) Dcha	5316	5317	5318	5318	5316
	Brazo compas (280-500) Izda	5394	5395	5396	5396	5396
	Pletina de compás 280-500	5319	5320	5321	5321	5381
	Tirante 215 DK Basculante Inferior	5363	5363	5364	5364	5383
	Transm. Pequeña SIK	5381	5374	5374	5374	5374
	Cremona C/Variable (1951-2450)	5337	5337	5337	5337	5337
	Tirante standard 1450 28C	5370	5370	5370	5370	5370
	Cerradero Standard	5347	5347	5347	5347	5347
	Cremona de Rebajo CV (1951-2450)	5341	5341	5341	5341	5341
	Bisagra oculta hoja	5314	5314	5314	5314	5314
Bisagra oculta marco	5315	5315	5315	5315	5315	
Tirante 215 SE	5365	5365	5366	5366	5379	
Trans. ángulo c/entr. H. pasiva	5482	5482	5482	5482	5482	





SECCIÓN Y PERFILES alg 65 Óptima C16

Ventana 1 Hoja Batiente al interior

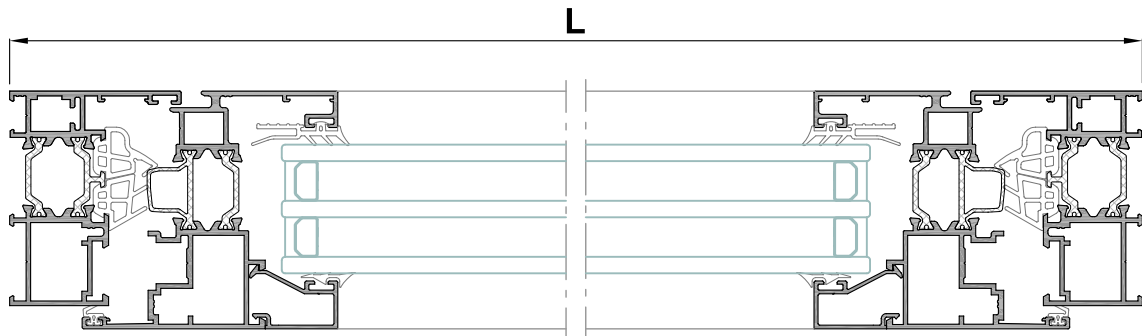
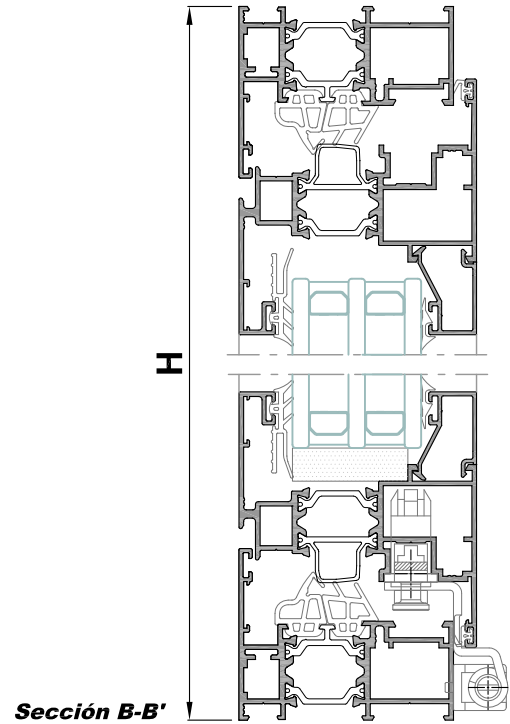
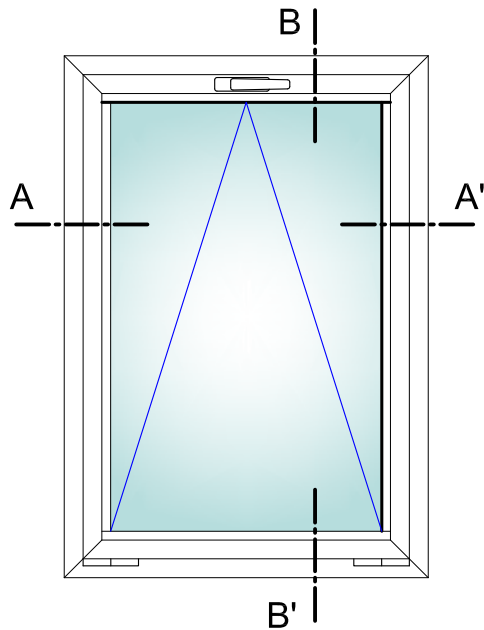

Sección A-A'

Perfiles						
diseño	referencia	denominación	posición	nº piezas	tipo y medida de corte	
	16332L	Cerco ventana alg 65 C16	Horiz.	2		
			Vert.	2		
	16334L	Hoja ventana alg 65 C16	Horiz.	2		
			Vert.	2		
	Ver Tabla de Acristamiento	Junquillo 22 mm.	Horiz.	2		
			Vert.	2		
	8428	Vierteaguas	Horiz.	1		

Vidrio

Unds.	medida de corte	
1	L - 161	H - 161

LISTA DE CORTE ACCES. alg 65 Óptima C16

Ventana 1 Hoja Batiente al interior
(COTA VARIABLE)

PIEZAS FIJAS			COTA VARIABLE			
DENOMINACIÓN	POSICIÓN	Cantidad	REFERENCIA	DENOMINACIÓN	Cantidad	REFERENCIA
Bisagra Abatible		2	5312	Embellecedor salida agua	2	4337
Tapa Bisagra Compás		2	5311	Escuadra alineamiento	12	4710
Eje Soporte Compás		2	5304	Escuadra exterior	8	1306
Soporte Compás		2	5303	Escuadra cerco	4	5133
Tapa Soporte Compás		2	5310	Escuadra hoja	4	5134
Manilla *Ver Tabla en Accesorios		1	s/m	Junta Central	2L , 2H	5073
Terminal 180° sin Bulón		1	5361	Refuerzo Junta Central	2L , 2H	5084
Terminal 90° sin Bulón		1	5483	Junta perimetral hoja	2L , 2H	5085
				Ángulo vulcanizado	4	5105
				Goma ext. acríst. c/ alas	2L , 2H	4850

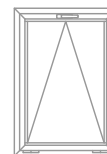

(1) MEDIDAS CANAL HERRAJE

(2) MEDIDAS DE HOJA

(3) MEDIDAS DE CERCO

PIEZAS VARIABLES según altura y anchura del cerramiento

	(1) 591-750 (2) 631-790 (3) 675-834	(1) 751-1200 (2) 791-1240 (3) 835 - 1284	(1) 1201-1450 (2) 1241-1490 (3) 1285-1534	(1) 1451-1950 (2) 1491-1990 (3) 1535-2034
(1) 280-750 (2) 320-790 (3) 364-834	Cerradero Standard	5347 4	Cerradero Standard	5347 5
	Tirante 215 SE	5365 2	Tirante 215 SE	5365 2
	Cremona C/Variable (591-750)	5333 1	Cremona C/Variable (751-950)	5334 1
	Compás Balleste	5492 1	Compás Balleste	5492 1
	Calzo Compás	5493 1	Calzo Compás	5493 1
(1) 751-950 (2) 791-990 (3) 835-1034	Cerradero Standard	5347 4	Cerradero Standard	5347 6
	Tirante 530 SE (Hasta 950 FFB)	5366 2	Tirante 530 SE (Hasta 950 FFB)	5366 2
	Cremona C/Variable (591-750)	5333 1	Cremona C/Variable (751-950)	5334 1
	Compás Balleste	5492 1	Compás Balleste	5492 1
	Calzo Compás	5493 1	Calzo Compás	5493 1
(1) 951-1200 (2) 991-1240 (3) 1035-1284	Cerradero Standard	5347 5	Cerradero Standard	5347 7
	Tirante 740 SE	5379 2	Tirante 740 SE	5379 2
	Cremona C/Variable (591-750)	5333 1	Cremona C/Variable (751-950)	5334 1
	Compás Balleste	5492 1	Compás Balleste	5492 1
	Calzo Compás	5493 1	Calzo Compás	5493 1
(1) 1201-1450 (2) 1241-1490 (3) 1285-1534	Cerradero Standard	5347 5	Cerradero Standard	5347 7
	Tirante 1050 SE	5380 2	Tirante 1050 SE	5380 2
	Cremona C/Variable (591-750)	5333 1	Cremona C/Variable (751-950)	5334 1
	Compás Balleste	5492 1	Compás Balleste	5492 1
	Calzo Compás	5493 1	Calzo Compás	5493 1
(1) 1451-1950 (2) 1491-1990 (3) 1535-2034	Cerradero Standard	5347 6	Cerradero Standard	5347 8
	Tirante 530 SE (Hasta 950 FFB)	5366 2	Tirante 530 SE (Hasta 950 FFB)	5366 2
	Cremona C/Variable (591-750)	5333 1	Cremona C/Variable (751-950)	5334 1
	Compás Balleste	5492 2	Compás Balleste	5492 2
	Calzo Compás	5493 2	Calzo Compás	5493 2
(1) 1451-1950 (2) 1491-1990 (3) 1535-2034	Cerradero Standard	5347 7	Cerradero Standard	5347 9
	Tirante 740 SE	5379 2	Tirante 740 SE	5379 2
	Cremona C/Variable (591-750)	5333 1	Cremona C/Variable (751-950)	5334 1
	Compás Balleste	5492 2	Compás Balleste	5492 2
	Calzo Compás	5493 2	Calzo Compás	5493 2
(1) 1451-1950 (2) 1491-1990 (3) 1535-2034	Cerradero Standard	5347 8	Cerradero Standard	5347 9
	Tirante 530 SE (Hasta 950 FFB)	5366 2	Tirante 530 SE (Hasta 950 FFB)	5366 2
	Cremona C/Variable (591-750)	5333 1	Cremona C/Variable (751-950)	5334 1
	Compás Balleste	5492 2	Compás Balleste	5492 2
	Calzo Compás	5493 2	Calzo Compás	5493 2
(1) 1451-1950 (2) 1491-1990 (3) 1535-2034	Cerradero Standard	5347 9	Cerradero Standard	5347 9
	Tirante 1050 SE	5380 2	Tirante 1050 SE	5380 2
	Cremona C/Variable (591-750)	5333 1	Cremona C/Variable (751-950)	5334 1
	Compás Balleste	5492 2	Compás Balleste	5492 2
	Calzo Compás	5493 2	Calzo Compás	5493 2
(1) 1451-1950 (2) 1491-1990 (3) 1535-2034	Cerradero Standard	5347 9	Cerradero Standard	5347 9
	Tirante 1050 SE	5380 2	Tirante 1050 SE	5380 2
	Cremona C/Variable (591-750)	5333 1	Cremona C/Variable (751-950)	5334 1
	Compás Balleste	5492 2	Compás Balleste	5492 2
	Calzo Compás	5493 2	Calzo Compás	5493 2
(1) 1451-1950 (2) 1491-1990 (3) 1535-2034	Cerradero Standard	5347 9	Cerradero Standard	5347 9
	Tirante 1050 SE	5380 2	Tirante 1050 SE	5380 2
	Cremona C/Variable (591-750)	5333 1	Cremona C/Variable (751-950)	5334 1
	Compás Balleste	5492 2	Compás Balleste	5492 2
	Calzo Compás	5493 2	Calzo Compás	5493 2

SECCIÓN Y PERFILES alg 65 Óptima C16

Ventana 1 Hoja Apertura Externa

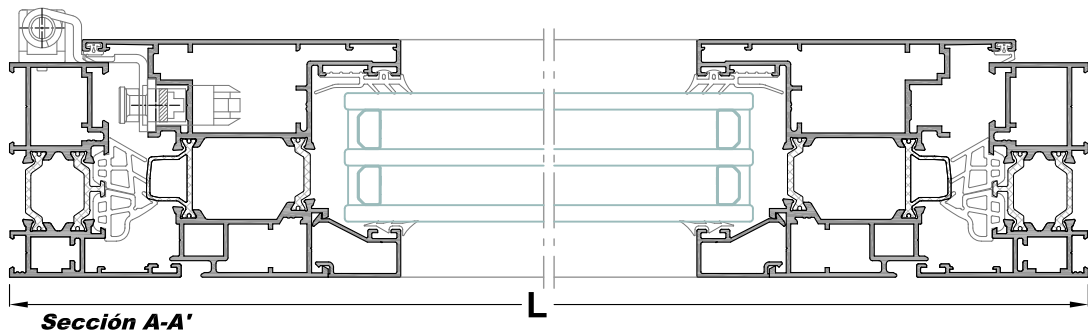
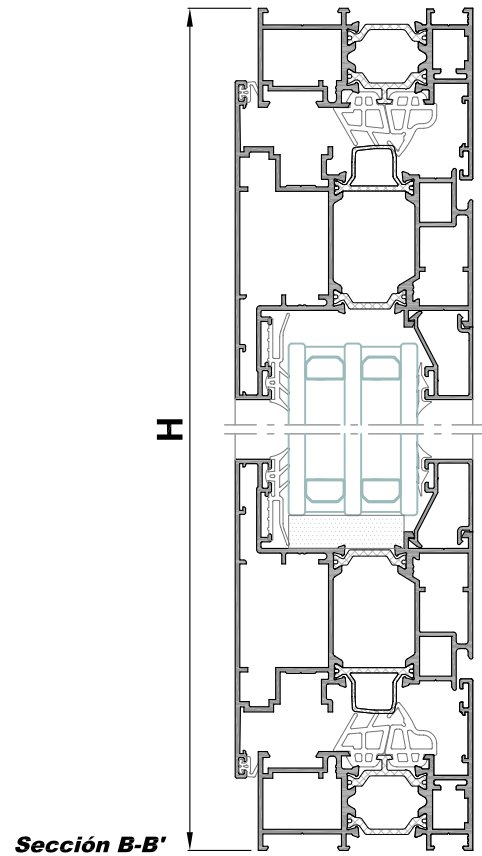
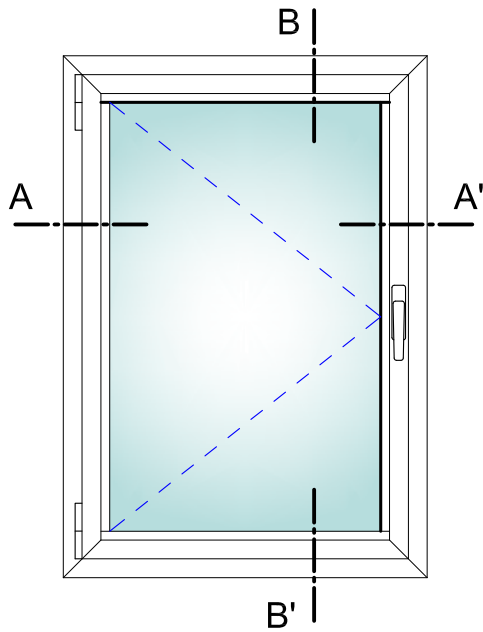

Perfiles

diseño	referencia	denominación	posición	nº piezas	tipo y medida de corte
	16332L	Cerco ventana alg 65 C16	Horiz.	2	L
			Vert.	2	H
	16341L	Hoja Apert. Externa alg 65 C16	Horiz.	2	L - 44
			Vert.	2	H - 44
	Ver Tabla de Acristamiento	Junquillo 22 mm.	Horiz.	2	L - 193,5
			Vert.	2	H - 237,5
	8428	Vierteaguas	Horiz.	1	

Vidrio

Unds.	medida de corte	
1	L - 200	H - 200

LISTA DE CORTE ACCES. alg 65 Óptima C16

Ventana 1 Hoja Practicable Ap. Externa
(COTA VARIABLE)

PIEZAS FIJAS				COTA VARIABLE		
DENOMINACIÓN	POSICIÓN	Cantidad	REFERENCIA	DENOMINACIÓN	Cantidad	REFERENCIA
Bisagra de Rebajo		1		Embellecedor salida agua	2	4337
	Izquierda		5301	Escuadra alineamiento 14mm	12	4710
	Derecha		5300	Escuadra alineamiento exc.	4	4742
Soporte Compás		1	5303	Escuadra exterior	8	1306
Falso Compás		1	5305	Escuadra cerco	4	5133
Soporte Esquina		1	5302	Escuadra hoja	4	5135
Eje Soporte Compás		1	5304	Escuadra hoja	4	5000
Tapa Bisagra Rebajo		1		Junta Central	2L , 2H	5073
	Izquierda		5308	Refuerzo Junta Central	2L , 2H	5084
	Derecha		5307	Junta perimetral hoja	2L , 2H	5085
Tapa Soporte Compás		1	5310	Ángulo vulcanizado	4	5105
Tapa Soporte Esquina		1	5309	Goma ext. acrist. c/ alas	2L , 2H	4850
Tapa Bisagra Compás		1	5311			
Manilla *Ver Tabla en Accesorios		1	s/m			
Cuadradillo 7 x 80		1	5154			
Terminal 180° sin Bulón		1	5361			
Terminal 90° sin Bulón		1	5483			

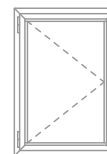

(1) MEDIDAS CANAL HERRAJE

(2) MEDIDAS DE HOJA

(3) MEDIDAS DE CERCO

PIEZAS VARIABLES según altura y anchura del cerramiento

	(1) 280-750 (2) 320-790 (3) 364-834	(1) 751-950 (2) 791-990 (3) 835-1034	(1) 951-1200 (2) 991-1240 (3) 1035-1284	(1) 1201-1600 (2) 1241-1640 (3) 1284-1684					
(1) 576-950 (2) 616-990 (3) 660-1034	Cerradero Standard	5347	3	Cerradero Standard	5347	3	Cerradero Standard	5347	7
	Tirante 215 SE	5365	2	Tirante 530 SE (Hasta 950 FFB)	5366	2	Tirante 740 SE	5379	2
	Cremona C/Variable (576-950)	5484	1	Cremona C/Variable (576-950)	5484	1	Cremona C/Variable (576-950)	5484	1
	Bisagra oculta hoja	5314	1	Bisagra oculta hoja	5314	1	Bisagra oculta hoja	5314	1
Bisagra oculta marco	5315	1	Bisagra oculta marco	5315	1	Bisagra oculta marco	5315	1	
(1) 951-1450 (2) 991-1490 (3) 1035-1534	Cerradero Standard	5347	3	Cerradero Standard	5347	5	Cerradero Standard	5347	5
	Tirante 215 SE	5365	2	Tirante 530 SE (Hasta 950 FFB)	5366	2	Tirante 740 SE	5379	2
	Cremona C/Variable (951-1450)	5485	1	Cremona C/Variable (951-1450)	5485	1	Cremona C/Variable (951-1450)	5485	1
	Bisagra oculta hoja	5314	1	Bisagra oculta hoja	5314	1	Bisagra oculta hoja	5314	1
Bisagra oculta marco	5315	1	Bisagra oculta marco	5315	1	Bisagra oculta marco	5315	1	
(1) 1451-1950 (2) 1491-1990 (3) 1535-2034	Cerradero Standard	5347	4	Cerradero Standard	5347	6	Cerradero Standard	5347	6
	Tirante 215 SE	5365	2	Tirante 530 SE (Hasta 950 FFB)	5366	2	Tirante 740 SE	5379	2
	Cremona C/Variable (1451-1950)	5486	1	Cremona C/Variable (1451-1950)	5486	1	Cremona C/Variable (1451-1950)	5486	1
	Bisagra oculta hoja	5314	1	Bisagra oculta hoja	5314	1	Bisagra oculta hoja	5314	1
Bisagra oculta marco	5315	1	Bisagra oculta marco	5315	1	Bisagra oculta marco	5315	1	
(1) 1951-2450 (2) 1991-2490 (3) 2035-2534	Cerradero Standard	5347	5	Cerradero Standard	5347	7	Cerradero Standard	5347	7
	Tirante 215 SE	5365	2	Tirante 530 SE (Hasta 950 FFB)	5366	2	Tirante 740 SE	5379	2
	Cremona C/Variable (1951-2450)	5487	1	Cremona C/Variable (1951-2450)	5487	1	Cremona C/Variable (1951-2450)	5487	1
	Bisagra oculta hoja	5314	2	Bisagra oculta hoja	5314	2	Bisagra oculta hoja	5314	2
Bisagra oculta marco	5315	2	Bisagra oculta marco	5315	2	Bisagra oculta marco	5315	2	
(1) 1201-1600 (2) 1241-1640 (3) 1284-1684	Cerradero Standard	5347	7	Cerradero Standard	5347	9	Cerradero Standard	5347	9
	Tirante 1050 SE	5380	2	Tirante 1050 SE	5380	2	Tirante 1050 SE	5380	2
	Cremona C/Variable (1201-1600)	5488	1	Cremona C/Variable (1201-1600)	5488	1	Cremona C/Variable (1201-1600)	5488	1
	Bisagra oculta hoja	5314	1	Bisagra oculta hoja	5314	1	Bisagra oculta hoja	5314	1
Bisagra oculta marco	5315	1	Bisagra oculta marco	5315	1	Bisagra oculta marco	5315	1	

SECCIÓN Y PERFILES alg 65 Óptima C16

Ventana 2 Hojas Apertura Externa

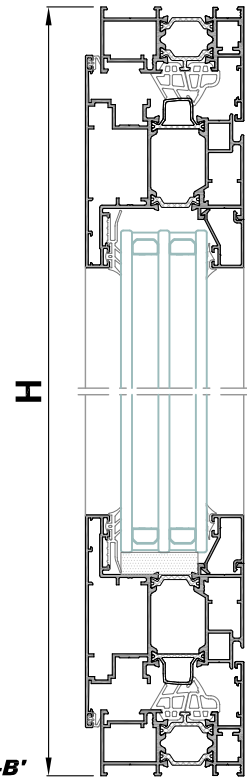
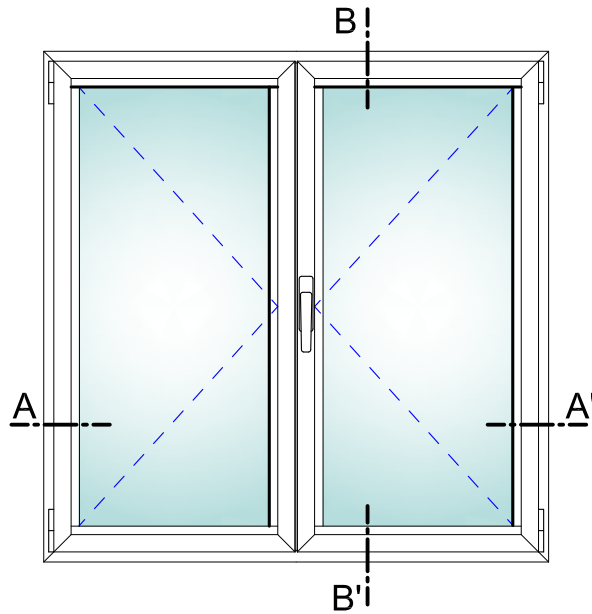

Sección B-B'

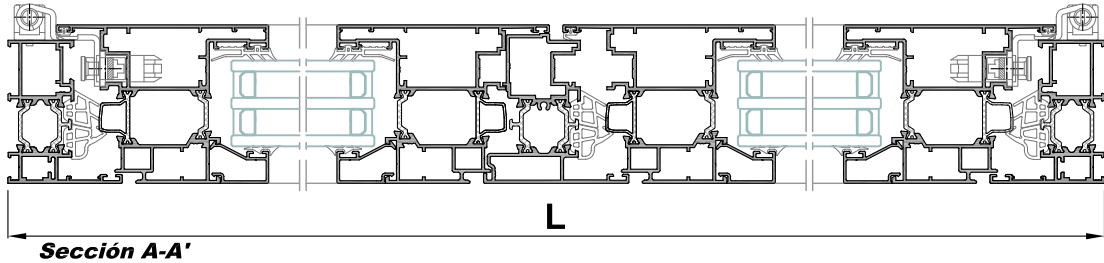

Sección A-A'

Perfiles

diseño	referencia	denominación	posición	nº piezas	tipo y medida de corte
	16332L	Cercos ventana alg 65 C16	Horiz.	2	L
			Vert.	2	H
	16341L	Hoja Apert. Externa alg 65 C16	Horiz.	4	L - 50 / 2
			Vert.	4	H - 44
	16337L	Acople Inversora	Vert.	1	H - 121
	Ver Tabla de Acristalamiento	Junquillo 22 mm.	Horiz.	4	L - 348 / 2
			Vert.	4	H - 237,5
	8428	Vierteaguas	Horiz.	1	

Vidrio

Unds.	medida de corte	
2	L - 363 / 2	H - 161

LISTA DE CORTE ACCES. al 65 Óptima C16

Ventana 2 Hojas Practicables Ap. Externa
(COTA VARIABLE)

PIEZAS FIJAS				COTA VARIABLE		
DENOMINACIÓN	POSICIÓN	Cantidad	REFERENCIA	DENOMINACIÓN	Cantidad	REFERENCIA
Bisagra de Rebajo				Embellecedor salida agua	2	4337
	Izquierda	1	5301	Escuadra alineamiento 14mm	20	4710
	Derecha	1	5300	Escuadra alineamiento exc.	8	4742
Soporte Compás		2	5303	Escuadra exterior	12	1306
Falso Compás		2	5305	Escuadra cerco	4	5133
Soporte Esquina		2	5302	Escuadra hoja	8	5135
Eje Soporte Compás		2	5304	Escuadra hoja	8	5000
Tapa Bisagra Rebajo				Junta Central	2L , 3H	5073
	Izquierda	1	5308	Refuerzo Junta Central	2L , 3H	5084
	Derecha	1	5307	Junta perimetral hoja	2L , 3H	5085
Tapa Soporte Compás		2	5310	Ángulo vulcanizado	4	5105
Tapa Soporte Esquina		2	5309	Goma ext. acríst. c/ alas	2L , 4H	4850
Tapa Bisagra Compás		2	5311	Tapa inversora	1	5138
Manilla *Ver Tabla en Accesorios		1	s/m			
Cuadradillo 7 x 80		1	5154			
Terminal 180° sin Bulón		3	5361			
Terminal 90° sin Bulón		1	5483			

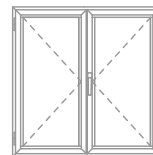

(1) MEDIDAS CANAL HERRAJE

(2) MEDIDAS DE HOJA

(3) MEDIDAS DE CERCO

PIEZAS VARIABLES según altura y anchura del cerramiento

	(1) 280-750 (2) 320-790 (3) 690-1630	(1) 751-950 (2) 791-990 (3) 1632-2030	(1) 951-1200 (2) 991-1240 (3) 2032-2530	(1) 1201-1600 (2) 1241-1640 (3) 2532-3330
(1) 576-950 (2) 616-990 (3) 660 - 1034	Cerradero Standard	5347 4	Cerradero Standard	5347 8
	Tirante 215 SE	5365 4	Tirante 530 SE (Hasta 950 FFB)	5366 4
	Cremona C/Variable (576-950)	5484 1	Cremona C/Variable (576-950)	5484 1
	Bisagra oculta hoja	5314 2	Bisagra oculta hoja	5314 2
	Bisagra oculta marco	5315 2	Bisagra oculta marco	5315 2
	Palanca de Rebajo CV (741-950)	5338 1	Palanca de Rebajo CV (741-950)	5338 1
(1) 951-1450 (2) 991-1490 (3) 1035-1534	Cerradero Standard	5347 4	Cerradero Standard	5347 8
	Tirante 215 SE	5365 4	Tirante 530 SE (Hasta 950 FFB)	5366 4
	Cremona C/Variable (951-1450)	5485 1	Cremona C/Variable (951-1450)	5485 1
	Bisagra oculta hoja	5314 2	Bisagra oculta hoja	5314 2
	Bisagra oculta marco	5315 2	Bisagra oculta marco	5315 2
	Palanca de Rebajo CV (951-1450)	5339 1	Palanca de Rebajo CV (951-1450)	5339 1
(1) 1451-1950 (2) 1491-1990 (3) 1535-2034	Cerradero Standard	5347 4	Cerradero Standard	5347 8
	Tirante 215 SE	5365 4	Tirante 530 SE (Hasta 950 FFB)	5366 4
	Cremona C/Variable (1451-1950)	5486 1	Cremona C/Variable (1451-1950)	5486 1
	Bisagra oculta hoja	5314 2	Bisagra oculta hoja	5314 2
	Bisagra oculta marco	5315 2	Bisagra oculta marco	5315 2
	Palanca de Rebajo CV (1451-1950)	5340 1	Palanca de Rebajo CV (1451-1950)	5340 1
(1) 1951-2450 (2) 1991-2490 (3) 2035-2534	Cerradero Standard	5347 4	Cerradero Standard	5347 8
	Tirante 215 SE	5365 4	Tirante 530 SE (Hasta 950 FFB)	5366 4
	Cremona C/Variable (1951-2450)	5487 1	Cremona C/Variable (1951-2450)	5487 1
	Bisagra oculta hoja	5314 4	Bisagra oculta hoja	5314 4
	Bisagra oculta marco	5315 4	Bisagra oculta marco	5315 4
	Palanca de Rebajo CV (1951-2450)	5341 1	Palanca de Rebajo CV (1951-2450)	5341 1

SECCIÓN Y PERFILES alg 65 Óptima C16

Ventana 1 Hoja Cerco Balconera

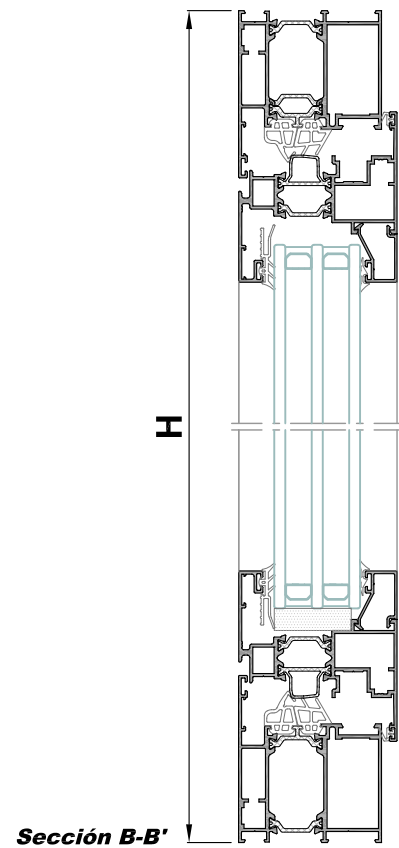
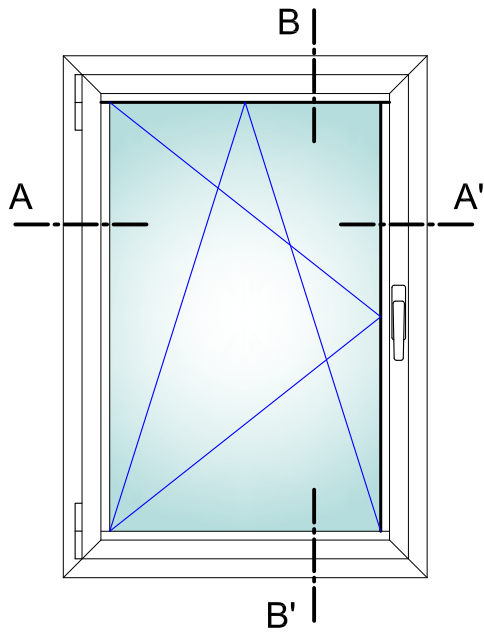



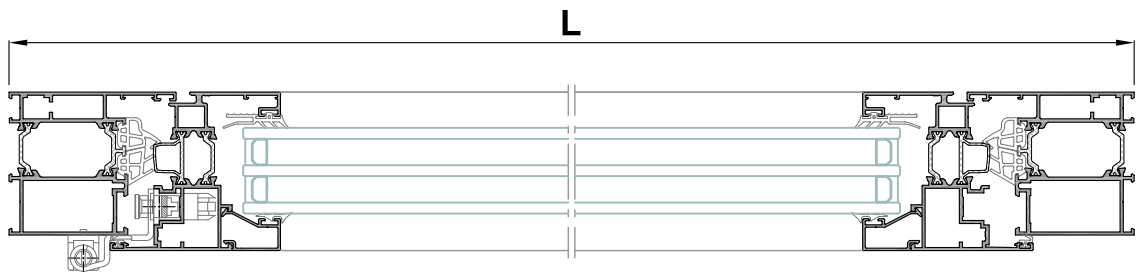

Sección B-B'



Sección A-A'

Perfiles

diseño	referencia	denominación	posición	nº piezas	tipo y medida de corte
	16300L	Cerco balconera alg 65 C16	Horiz.	2	L
			Vert.	2	H
	16334L	Hoja ventana alg 65 C16	Horiz.	2	L - 92
			Vert.	2	H - 92
	Ver Tabla de Acristalamiento	Junquillo 22 mm.	Horiz.	2	L - 203
			Vert.	2	H - 247
	8428	Vierteaguas	Horiz.	1	

Vidrio

Unds.	medida de corte	
1	L - 209	H - 209

LISTA DE CORTE ACCES. alg 65 Óptima C16**Ventana 1 Hoja Practicable Cerco Balconera
(COTA VARIABLE)**

PIEZAS FIJAS				COTA VARIABLE		
DENOMINACIÓN	POSICIÓN	Cantidad	REFERENCIA	DENOMINACIÓN	Cantidad	REFERENCIA
Bisagra de Rebajo		1		Embellecedor salida agua	2	4337
	Izquierda		5301	Escuadra alineamiento	12	4710
	Derecha		5300	Escuadra externa	8	1306
Soporte Compás		1	5303	Escuadra hoja	4	5104
Falso Compás		1	5305	Escuadra hoja	4	5134
Soporte Esquina		1	5302	Junta Central	2L, 2H	5073
Eje Soporte Compás		1	5304	Refuerzo Junta Central	2L, 2H	5084
Tapa Bisagra Rebajo		1		Junta perimetral hoja	2L, 2H	5085
	Izquierda		5308	Ángulo vulcanizado	4	5105
	Derecha		5307	Goma ext. acríst. c/ alas	2L, 2H	4850
Tapa Soporte Compás		1	5310			
Tapa Soporte Esquina		1	5309			
Tapa Bisagra Compás		1	5311			
Manilla *Ver Tabla en Accesorios		1	s/m			
Terminal 180° sin Bulón		1	5361			
Terminal 90° sin Bulón		1	5483			

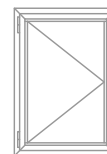

(1) MEDIDAS CANAL HERRAJE

(2) MEDIDAS DE HOJA

(3) MEDIDAS DE CERCO

PIEZAS VARIABLES según altura y anchura del cerramiento

	(1) 280-750 (2) 320-790 (3) 364-834	(1) 751-950 (2) 791-990 (3) 835-1034	(1) 951-1200 (2) 991-1240 (3) 1035-1284	(1) 1201-1600 (2) 1241-1640 (3) 1284-1684
(1) 480-590	Cerradero Standard 5347 2	Cerradero Standard 5347 4	Cerradero Standard 5347 4	Cerradero Standard 5347 6
(2) 520-630	Tiranle 215 SE 5365 2	Tiranle 530 SE (Hasta 950 FFB) 5366 2	Tiranle 740 SE 5379 2	Tiranle 1050 SE 5380 2
(3) 564-674	Cremona C/Variable (480-590) 5332 1	Cremona C/Variable (480-590) 5332 1	Cremona C/Variable (480-590) 5332 1	Cremona C/Variable (480-590) 5332 1
(1) 591-740	Cerradero Standard 5347 2	Cerradero Standard 5347 4	Cerradero Standard 5347 4	Cerradero Standard 5347 6
(2) 631-780	Tiranle 215 SE 5365 2	Tiranle 530 SE (Hasta 950 FFB) 5366 2	Tiranle 740 SE 5379 2	Tiranle 1050 SE 5380 2
(3) 675-824	Cremona C/Variable (591-750) 5333 1	Cremona C/Variable (591-750) 5333 1	Cremona C/Variable (591-750) 5333 1	Cremona C/Variable (591-750) 5333 1
(1) 741-950	Cerradero Standard 5347 3	Cerradero Standard 5347 5	Cerradero Standard 5347 5	Cerradero Standard 5347 7
(2) 781-990	Tiranle 215 SE 5365 2	Tiranle 530 SE (Hasta 950 FFB) 5366 2	Tiranle 740 SE 5379 2	Tiranle 1050 SE 5380 2
(3) 825-1034	Cremona C/Variable (751-950) 5334 1	Cremona C/Variable (751-950) 5334 1	Cremona C/Variable (751-950) 5334 1	Cremona C/Variable (751-950) 5334 1
	Bisagra oculta hoja 5314 1	Bisagra oculta hoja 5314 1	Bisagra oculta hoja 5314 1	Bisagra oculta hoja 5314 1
	Bisagra oculta marco 5315 1	Bisagra oculta marco 5315 1	Bisagra oculta marco 5315 1	Bisagra oculta marco 5315 1
(1) 951-1450	Cerradero Standard 5347 3	Cerradero Standard 5347 5	Cerradero Standard 5347 5	Cerradero Standard 5347 7
(2) 991-1490	Tiranle 215 SE 5365 2	Tiranle 530 SE (Hasta 950 FFB) 5366 2	Tiranle 740 SE 5379 2	Tiranle 1050 SE 5380 2
(3) 1035-1534	Cremona C/Variable (951-1450) 5335 1	Cremona C/Variable (951-1450) 5335 1	Cremona C/Variable (951-1450) 5335 1	Cremona C/Variable (951-1450) 5335 1
	Bisagra oculta hoja 5314 1	Bisagra oculta hoja 5314 1	Bisagra oculta hoja 5314 1	Bisagra oculta hoja 5314 1
	Bisagra oculta marco 5315 1	Bisagra oculta marco 5315 1	Bisagra oculta marco 5315 1	Bisagra oculta marco 5315 1
(1) 1451-1950	Cerradero Standard 5347 4	Cerradero Standard 5347 6	Cerradero Standard 5347 6	Cerradero Standard 5347 8
(2) 1491-1990	Tiranle 215 SE 5365 2	Tiranle 530 SE (Hasta 950 FFB) 5366 2	Tiranle 740 SE 5379 2	Tiranle 1050 SE 5380 2
(3) 1535-2034	Cremona C/Variable (1451-1950) 5336 1	Cremona C/Variable (1451-1950) 5336 1	Cremona C/Variable (1451-1950) 5336 1	Cremona C/Variable (1451-1950) 5336 1
	Bisagra oculta hoja 5314 1	Bisagra oculta hoja 5314 1	Bisagra oculta hoja 5314 1	Bisagra oculta hoja 5314 1
	Bisagra oculta marco 5315 1	Bisagra oculta marco 5315 1	Bisagra oculta marco 5315 1	Bisagra oculta marco 5315 1
(1) 1951-2450	Cerradero Standard 5347 5	Cerradero Standard 5347 7	Cerradero Standard 5347 7	Cerradero Standard 5347 9
(2) 1991-2490	Tiranle 215 SE 5365 2	Tiranle 530 SE (Hasta 950 FFB) 5366 2	Tiranle 740 SE 5379 2	Tiranle 1050 SE 5380 2
(3) 2035-2534	Cremona C/Variable (1951-2450) 5337 1	Cremona C/Variable (1951-2450) 5337 1	Cremona C/Variable (1951-2450) 5337 1	Cremona C/Variable (1951-2450) 5337 1
	Bisagra oculta hoja 5314 2	Bisagra oculta hoja 5314 2	Bisagra oculta hoja 5314 2	Bisagra oculta hoja 5314 2
	Bisagra oculta marco 5315 2	Bisagra oculta marco 5315 2	Bisagra oculta marco 5315 2	Bisagra oculta marco 5315 2

LISTA DE CORTE ACCES. alg 65 Óptima C16

Ventana 1 Hoja Oscilo-Batiente Cerco Balconera
(COTA VARIABLE)

PIEZAS FIJAS				COTA VARIABLE		
DENOMINACIÓN	POSICIÓN	Cantidad	REFERENCIA	DENOMINACIÓN	Cantidad	REFERENCIA
Bisagra de Rebajo		1		Embellecedor salida agua	2	4337
	Izquierda		5301	Escuadra alineamiento	12	4710
	Derecha		5300	Escuadra externa	4	1306
Soporte Compás		1	5303	Escuadra cerco	8	5104
Soporte Esquina		1	5302	Escuadra hoja	4	5134
Eje Soporte Compás		1	5304	Junta Central	2L, 2H	5073
Tapa Bisagra Rebajo		1		Refuerzo Junta Central	2L, 2H	5084
	Izquierda		5308	Junta perimetral hoja	2L, 2H	5085
	Derecha		5307	Ángulo vulcanizado	4	5105
Tapa Soporte Compás		1	5310	Goma ext. acrist. c/alas	2L, 2H	4850
Tapa Soporte Esquina		1	5309			
Tapa Bisagra Compás		1	5311			
Manilla *Ver Tabla en Accesorios		1	s/m			
Cerradero bascul, inferior		1	5344			
Terminal 180° sin bulón		1	5361			
AntiFalsa maniobra hoja		1	5387			
Resbalón de apoyo marco		1	5388			



- (1) MEDIDAS CANAL HERRAJE
- (2) MEDIDAS DE HOJA
- (3) MEDIDAS DE CERCO

PIEZAS VARIABLES según altura y anchura del cerramiento

	(1) 280-400 (2) 320-440 (3) 364-484	(1) 401-500 (2) 441-540 (3) 485-584	(1) 501-750 (2) 541-790 (3) 585-834	(1) 751-950 (2) 791-990 (3) 835-1034	(1) 951-1200 (2) 991-1240 (3) 1035-1284	(1) 1201-1450 (2) 1241-1490 (3) 1285-1534
(1) 591-750 (2) 631-790 (3) 675-834	Brazo compás (280-500) Dcha 5316 Brazo compás (280-500) Izda 5394 Pletina de compás 280-500 5319 Tirante 215 DK Basculante Inferior 5363 Transm. Ang.Pequeño SJK 5481 Cremona C/Variable (591-750) 5333 Cerradero Standard 5347	Brazo compás (280-500) Dcha 5316 Brazo compás (280-500) Izda 5394 Pletina de compás 280-500 5319 Tirante 215 DK Basculante Inferior 5363 Transmisión de ángulo 1 bulón 5374 Cremona C/Variable (591-750) 5333 Cerradero Standard 5347	Brazo compás (501-750) Dcha 5317 Brazo compás (501-750) Izda 5395 Pletina de compás 501-750 5320 Tirante 215 DK Basculante Inferior 5363 Transmisión de ángulo 1 bulón 5374 Cremona C/Variable (591-750) 5333 Cerradero Standard 5347	Brazo compás (751-950) Dcha 5318 Brazo compás (751-950) Izda 5396 Pletina de compás 751-950 5321 Tirante 330 DK Basculante Inferior 5364 Transmisión de ángulo 1 bulón 5374 Cremona C/Variable (751-950) 5333 Cerradero Standard 5347	Brazo compás (751-1200) Dcha 5318 Brazo compás (751-1200) Izda 5396 Pletina de compás (951-1200) 5381 Tirante 740 DK Basc. Inferior 5383 Transmisión de ángulo 1 bulón 5374 Cremona C/Variable (951-750) 5333 Cerradero Standard 5347	Brazo compás (1201-1450) Dcha 5386 Brazo compás (1201-1450) Izda 5397 Pletina de compás (1201-1450) 5382 Tirante 1050 DK Basc. Inferior 5384 Transmisión de ángulo 1 bulón 5374 Cremona C/Variable (591-750) 5333 Cerradero Standard 5347
(1) 751-950 (2) 791-990 (3) 835-1034	Brazo compás (280-500) Dcha 5316 Brazo compás (280-500) Izda 5394 Pletina de compás 280-500 5319 Tirante 215 DK Basculante Inferior 5363 Transm. Ang.Pequeño SJK 5481 Cremona C/Variable (751-950) 5334 Cerradero Standard 5347	Brazo compás (280-500) Dcha 5316 Brazo compás (280-500) Izda 5394 Pletina de compás 280-500 5319 Tirante 215 DK Basculante Inferior 5363 Transmisión de ángulo 1 bulón 5374 Cremona C/Variable (751-950) 5334 Cerradero Standard 5347	Brazo compás (501-750) Dcha 5317 Brazo compás (501-750) Izda 5395 Pletina de compás 501-750 5320 Tirante 215 DK Basculante Inferior 5363 Transmisión de ángulo 1 bulón 5374 Cremona C/Variable (751-950) 5334 Cerradero Standard 5347	Brazo compás (751-950) Dcha 5318 Brazo compás (751-950) Izda 5396 Pletina de compás 751-950 5321 Tirante 330 DK Basculante Inferior 5364 Transmisión de ángulo 1 bulón 5374 Cremona C/Variable (751-950) 5334 Cerradero Standard 5347	Brazo compás (751-1200) Dcha 5318 Brazo compás (751-1200) Izda 5396 Pletina de compás (951-1200) 5381 Tirante 740 DK Basc. Inferior 5383 Transmisión de ángulo 1 bulón 5374 Cremona C/Variable (751-950) 5334 Cerradero Standard 5347	Brazo compás (1201-1450) Dcha 5386 Brazo compás (1201-1450) Izda 5397 Pletina de compás (1201-1450) 5382 Tirante 1050 DK Basc. Inferior 5384 Transmisión de ángulo 1 bulón 5374 Cremona C/Variable (751-950) 5334 Cerradero Standard 5347
(1) 951-1450 (2) 991-1490 (3) 1035-1534	Brazo compás (280-500) Dcha 5316 Brazo compás (280-500) Izda 5394 Pletina de compás 280-500 5319 Tirante 215 DK Basculante Inferior 5363 Transm. Ang.Pequeño SJK 5481 Cremona C/Variable (951-1450) 5335 Tirante standard 740 18C 5368 Cerradero Standard 5347	Brazo compás (280-500) Dcha 5316 Brazo compás (280-500) Izda 5394 Pletina de compás 280-500 5319 Tirante 215 DK Basculante Inferior 5363 Transmisión de ángulo 1 bulón 5374 Cremona C/Variable (951-1450) 5335 Tirante standard 740 18C 5368 Cerradero Standard 5347	Brazo compás (501-750) Dcha 5317 Brazo compás (501-750) Izda 5395 Pletina de compás 501-750 5320 Tirante 215 DK Basculante Inferior 5363 Transmisión de ángulo 1 bulón 5374 Cremona C/Variable (951-1450) 5335 Tirante standard 740 18C 5368 Cerradero Standard 5347	Brazo compás (751-950) Dcha 5318 Brazo compás (751-950) Izda 5396 Pletina de compás 751-950 5321 Tirante 330 DK Basculante Inferior 5364 Transmisión de ángulo 1 bulón 5374 Cremona C/Variable (951-1450) 5335 Tirante standard 740 18C 5368 Cerradero Standard 5347	Brazo compás (751-1200) Dcha 5318 Brazo compás (751-1200) Izda 5396 Pletina de compás (951-1200) 5381 Tirante 740 DK Basc. Inferior 5383 Transmisión de ángulo 1 bulón 5374 Cremona C/Variable (951-1450) 5335 Tirante standard 740 18C 5368 Cerradero Standard 5347	Brazo compás (1201-1450) Dcha 5386 Brazo compás (1201-1450) Izda 5397 Pletina de compás (1201-1450) 5382 Tirante 1050 DK Basc. Inferior 5384 Transmisión de ángulo 1 bulón 5374 Cremona C/Variable (951-1450) 5335 Tirante standard 740 18C 5368 Cerradero Standard 5347
(1) 1451-1950 (2) 1491-1990 (3) 1535-2034	Brazo compás (280-500) Dcha 5316 Brazo compás (280-500) Izda 5394 Pletina de compás 280-500 5319 Tirante 215 DK Basculante Inferior 5363 Transm. Ang.Pequeño SJK 5481 Cremona C/Variable (1451-1950) 5336 Tirante standard 1190 28C 5369 Cerradero Standard 5347	Brazo compás (280-500) Dcha 5316 Brazo compás (280-500) Izda 5394 Pletina de compás 280-500 5319 Tirante 215 DK Basculante Inferior 5363 Transmisión de ángulo 1 bulón 5374 Cremona C/Variable (1451-1950) 5336 Tirante standard 1190 28C 5369 Cerradero Standard 5347	Brazo compás (501-750) Dcha 5317 Brazo compás (501-750) Izda 5395 Pletina de compás 501-750 5320 Tirante 215 DK Basculante Inferior 5363 Transmisión de ángulo 1 bulón 5374 Cremona C/Variable (1451-1950) 5336 Tirante standard 1190 28C 5369 Cerradero Standard 5347	Brazo compás (751-950) Dcha 5318 Brazo compás (751-950) Izda 5396 Pletina de compás 751-950 5321 Tirante 330 DK Basculante Inferior 5364 Transmisión de ángulo 1 bulón 5374 Cremona C/Variable (1451-1950) 5336 Tirante standard 1190 28C 5369 Cerradero Standard 5347	Brazo compás (751-1200) Dcha 5318 Brazo compás (751-1200) Izda 5396 Pletina de compás (951-1200) 5381 Tirante 740 DK Basc. Inferior 5383 Transmisión de ángulo 1 bulón 5374 Cremona C/Variable (1451-1950) 5336 Tirante standard 1190 28C 5369 Cerradero Standard 5347	Brazo compás (1201-1450) Dcha 5386 Brazo compás (1201-1450) Izda 5397 Pletina de compás (1201-1450) 5382 Tirante 1050 DK Basc. Inferior 5384 Transmisión de ángulo 1 bulón 5374 Cremona C/Variable (1451-1950) 5336 Tirante standard 1190 28C 5369 Cerradero Standard 5347
(1) 1951-2450 (2) 1991-2490 (3) 2035-2534	Brazo compás (280-500) Dcha 5316 Brazo compás (280-500) Izda 5394 Pletina de compás 280-500 5319 Tirante 215 DK Basculante Inferior 5363 Transm. Ang.Pequeño SJK 5481 Cremona C/Variable (1951-2450) 5337 Tirante standard 1450 28C 5370 Cerradero Standard 5347	Brazo compás (280-500) Dcha 5316 Brazo compás (280-500) Izda 5394 Pletina de compás 280-500 5319 Tirante 215 DK Basculante Inferior 5363 Transmisión de ángulo 1 bulón 5374 Cremona C/Variable (1951-2450) 5337 Tirante standard 1450 28C 5370 Cerradero Standard 5347	Brazo compás (501-750) Dcha 5317 Brazo compás (501-750) Izda 5395 Pletina de compás 501-750 5320 Tirante 215 DK Basculante Inferior 5363 Transmisión de ángulo 1 bulón 5374 Cremona C/Variable (1951-2450) 5337 Tirante standard 1450 28C 5370 Cerradero Standard 5347	Brazo compás (751-950) Dcha 5318 Brazo compás (751-950) Izda 5396 Pletina de compás 751-950 5321 Tirante 330 DK Basculante Inferior 5364 Transmisión de ángulo 1 bulón 5374 Cremona C/Variable (1951-2450) 5337 Tirante standard 1450 28C 5370 Cerradero Standard 5347	Brazo compás (751-1200) Dcha 5318 Brazo compás (751-1200) Izda 5396 Pletina de compás (951-1200) 5381 Tirante 740 DK Basc. Inferior 5383 Transmisión de ángulo 1 bulón 5374 Cremona C/Variable (1951-2450) 5337 Tirante standard 1450 28C 5370 Cerradero Standard 5347	Brazo compás (1201-1450) Dcha 5386 Brazo compás (1201-1450) Izda 5397 Pletina de compás (1201-1450) 5382 Tirante 1050 DK Basc. Inferior 5384 Transmisión de ángulo 1 bulón 5374 Cremona C/Variable (1951-2450) 5337 Tirante standard 1450 28C 5370 Cerradero Standard 5347

- Brazo compás dcha/izda tienen referencias propias, guardan mano, solicitar una u otra según necesidad.



SECCIÓN Y PERFILES alg 65 Óptima C16

Ventana 2 Hojas Cerco Balconera

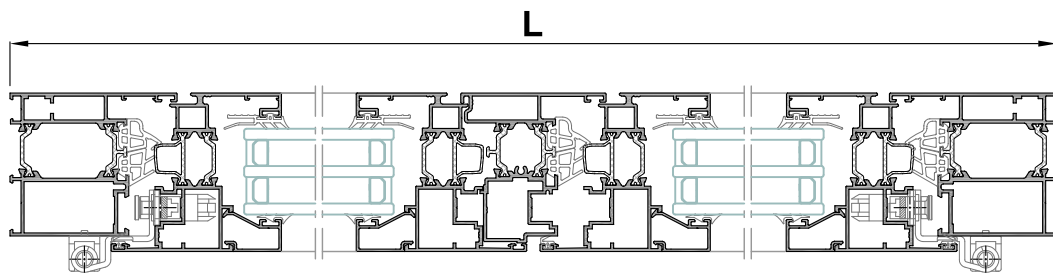
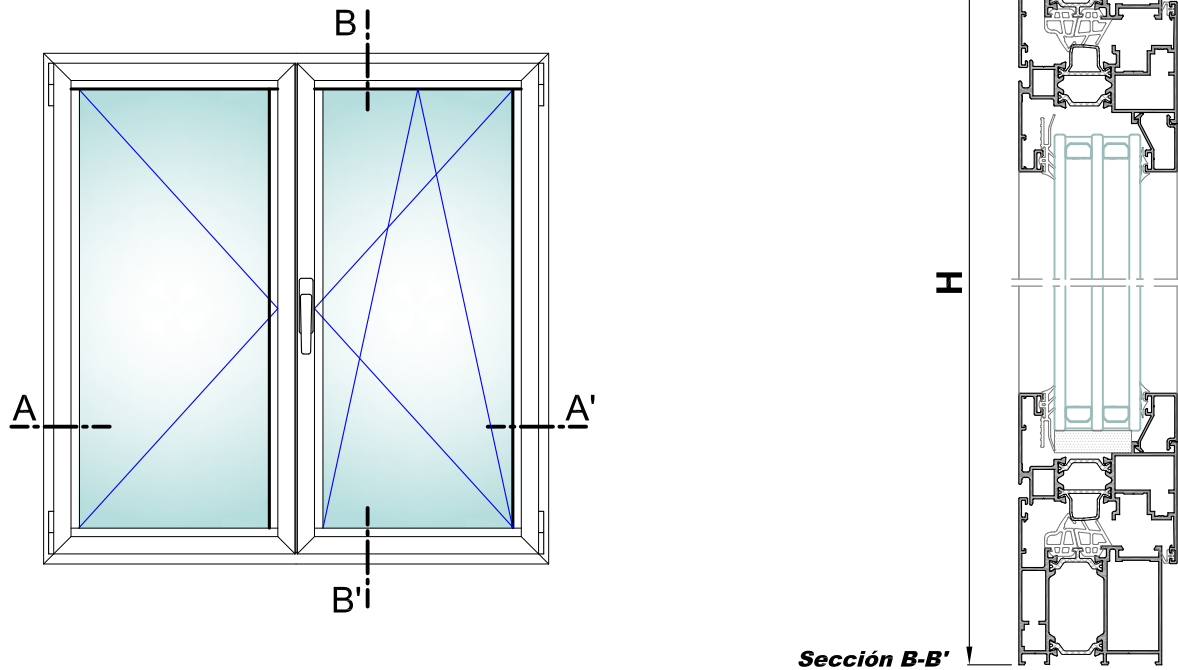

Sección A-A'

Perfiles						
diseño	referencia	denominación	posición	nº piezas	tipo y medida de corte	
	16300L	Cerco balconera alg 65 C16	Horiz.	2	L	
			Vert.	2	H	
	16334L	Hoja ventana alg 65 C16	Horiz.	4	L - 98 / 2	
			Vert.	4	H - 92	
	16337L	Acople Inversora	Vert.	1	H - 169	
	Ver Tabla de Acristalamiento	Junquillo 22 mm.	Horiz.	4	L - 320 / 2	
			Vert.	4	H - 247	
	8428	Vierteaguas	Horiz.	1		

Vidrio

Unds.	medida de corte	
2	L - 332 / 2	H - 209

LISTA DE CORTE ACCES. alg 65 Óptima C16

Ventana 2 Hojas Oscilo Batientes Cerco Balconera
(COTA VARIABLE)

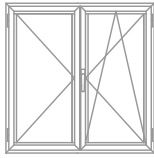
PIEZAS FIJAS				COTA VARIABLE			
DENOMINACIÓN	POSICIÓN	Cantidad	REFERENCIA	DENOMINACIÓN	Cantidad	REFERENCIA	
Bisagra de Rebajo	Izquierda	1	5301	Embellecedor salida agua	2	4337	
	Derecha	1	5300	Escuadra alineamiento	20	4710	
Soporte Compás		2	5303	Escuadra externa	12	1306	
Falso Compás		1	5305	Escuadra cerco	4	5104	
Soporte Esquina		2	5302	Escuadra hoja	8	5134	
Eje Soporte Compás		2	5304	Junta Central	2L, 3H	5073	
Tapa Bisagra Rebajo				Refuerzo Junta Central	2L, 3H	5084	
	Izquierda	1	5308	Junta perimetral hoja	2L, 3H	5085	
	Derecha	1	5307	Ángulo vulcanizado	4	5105	
Tapa Soporte Compás		2	5310	Goma ext. acríst. c/alas	2L, 4H	4850	
Tapa Soporte Esquina		2	5309	Tapa inversora	1	5138	
Tapa Bisagra Compás		2	5311				
Manilla *Ver Tabla en Accesorios		1	s/m				
Cerradero bascul. inferior		1	5344				
Terminal 180° sin bulón		2	5361				
AntiFalsa maniobra hoja		1	5387				
Resbalón de apoyo (palanca rebajo)		1	5391				

(1) MEDIDAS CANAL HERRAJE

(2) MEDIDAS DE HOJA

(3) MEDIDAS DE CERCO

PIEZAS VARIABLES según altura y anchura del cerramiento

	(1) 280-400 (2) 320-440 (3) 690-930	(1) 401-500 (2) 441-540 (3) 932-1130	(1) 501-750 (2) 541-790 (3) 1132-1630	(1) 751-950 (2) 791-990 (3) 1632-2030	(1) 951-1200 (2) 991-1240 (3) 2032-2530	(1) 1201-1450 (2) 1241-1490 (3) 2532-3030
(1) 591-750 (2) 631-790 (3) 675-834	Brazo compás (280-500) Dcha	5316	Brazo compás (501-750) Dcha	5317	Brazo compás (751-950) Dcha	5318
	Brazo compás (280-500) Izda	5394	Brazo compás (501-750) Izda	5395	Brazo compás (751-950) Izda	5396
	Pletina de compás 280-500	5319	Pletina de compás 501-750	5320	Pletina de compás 751-950	5321
	Tirante 215 DK Basculante inferior	5363	Tirante 215 DK Basculante inferior	5363	Tirante 530 DK Basculante inferior	5364
	Transm. Requieña SIK	5381	Transmisión de ángulo 1 bulón	5374	Transmisión de ángulo 1 bulón	5374
	Cremona C/Variable (591-750)	5333	Cremona C/Variable (591-750)	5333	Cremona C/Variable (591-750)	5333
	Cerradero Standard	5347	Cerradero Standard	5347	Cerradero Standard	5347
	Palanca Rebajo ZH C/F 470-720	5349	Palanca Rebajo ZH C/F 470-720	5349	Palanca Rebajo ZH C/F 470-720	5349
	Tirante 215 SE	5365	Tirante 215 SE	5365	Tirante 530 SE (Hasta 950 PFB)	5366
	Trans. ángulo c/cerr. H. pasiva	5482	Si altura 720-750 incluir:		Si altura 720-750 incluir:	
Protegiador Cremona s/Bulón 250	5357	Protegiador Cremona s/Bulón 250	5357	Protegiador Cremona s/Bulón 250	5357	
(1) 751-950 (2) 791-990 (3) 835-1034	Brazo compás (280-500) Dcha	5316	Brazo compás (501-750) Dcha	5317	Brazo compás (751-950) Dcha	5318
	Brazo compás (280-500) Izda	5394	Brazo compás (501-750) Izda	5395	Brazo compás (751-950) Izda	5396
	Pletina de compás 280-500	5319	Pletina de compás 501-750	5320	Pletina de compás 751-950	5321
	Tirante 215 DK Basculante inferior	5363	Tirante 215 DK Basculante inferior	5363	Tirante 530 DK Basculante inferior	5364
	Transm. Requieña SIK	5381	Transmisión de ángulo 1 bulón	5374	Transmisión de ángulo 1 bulón	5374
	Cremona C/Variable (751-950)	5334	Cremona C/Variable (751-950)	5334	Cremona C/Variable (751-950)	5334
	Cerradero Standard	5347	Cerradero Standard	5347	Cerradero Standard	5347
	Cremona de Rebajo CV (741-950)	5338	Cremona de Rebajo CV (741-950)	5338	Cremona de Rebajo CV (741-950)	5338
	Bisagra oculta hoja	5314	Bisagra oculta hoja	5314	Bisagra oculta hoja	5314
	Bisagra oculta marco	5315	Bisagra oculta marco	5315	Bisagra oculta marco	5315
Tirante 215 SE	5365	Tirante 215 SE	5365	Tirante 530 SE (Hasta 950 PFB)	5366	
Trans. ángulo c/cerr. H. pasiva	5482	Terminal 180° sin bulón	5361	Terminal 180° sin bulón	5361	
(1) 951-1450 (2) 991-1490 (3) 1035-1534	Brazo compás (280-500) Dcha	5316	Brazo compás (501-750) Dcha	5317	Brazo compás (751-950) Dcha	5318
	Brazo compás (280-500) Izda	5394	Brazo compás (501-750) Izda	5395	Brazo compás (751-950) Izda	5396
	Pletina de compás 280-500	5319	Pletina de compás 501-750	5320	Pletina de compás 751-950	5321
	Tirante 215 DK Basculante inferior	5363	Tirante 215 DK Basculante inferior	5363	Tirante 530 DK Basculante inferior	5364
	Transm. Requieña SIK	5381	Transmisión de ángulo 1 bulón	5374	Transmisión de ángulo 1 bulón	5374
	Cremona C/Variable (951-1450)	5335	Cremona C/Variable (951-1450)	5335	Cremona C/Variable (951-1450)	5335
	Tirante standard 740 18C	5368	Tirante standard 740 18C	5368	Tirante standard 740 18C	5368
	Cerradero Standard	5347	Cerradero Standard	5347	Cerradero Standard	5347
	Cremona de Rebajo CV (951-1450)	5339	Cremona de Rebajo CV (951-1450)	5339	Cremona de Rebajo CV (951-1450)	5339
	Bisagra oculta hoja	5314	Bisagra oculta hoja	5314	Bisagra oculta hoja	5314
Bisagra oculta marco	5315	Bisagra oculta marco	5315	Bisagra oculta marco	5315	
Tirante 215 SE	5365	Tirante 215 SE	5365	Tirante 530 SE (Hasta 950 PFB)	5366	
Trans. ángulo c/cerr. H. pasiva	5482	Terminal 180° sin bulón	5361	Terminal 180° sin bulón	5361	
(1) 1451-1950 (2) 1491-1990 (3) 1535-2034	Brazo compás (280-500) Dcha	5316	Brazo compás (501-750) Dcha	5317	Brazo compás (751-950) Dcha	5318
	Brazo compás (280-500) Izda	5394	Brazo compás (501-750) Izda	5395	Brazo compás (751-950) Izda	5396
	Pletina de compás 280-500	5319	Pletina de compás 501-750	5320	Pletina de compás 751-950	5321
	Tirante 215 DK Basculante inferior	5363	Tirante 215 DK Basculante inferior	5363	Tirante 530 DK Basculante inferior	5364
	Transm. Requieña SIK	5381	Transmisión de ángulo 1 bulón	5374	Transmisión de ángulo 1 bulón	5374
	Cremona C/Variable (1451-1950)	5336	Cremona C/Variable (1451-1950)	5336	Cremona C/Variable (1451-1950)	5336
	Tirante standard 1190 28C	5369	Tirante standard 1190 28C	5369	Tirante standard 1190 28C	5369
	Cerradero Standard	5347	Cerradero Standard	5347	Cerradero Standard	5347
	Cremona de Rebajo CV (1451-1950)	5340	Cremona de Rebajo CV (1451-1950)	5340	Cremona de Rebajo CV (1451-1950)	5340
	Bisagra oculta hoja	5314	Bisagra oculta hoja	5314	Bisagra oculta hoja	5314
Bisagra oculta marco	5315	Bisagra oculta marco	5315	Bisagra oculta marco	5315	
Tirante 215 SE	5365	Tirante 215 SE	5365	Tirante 530 SE (Hasta 950 PFB)	5366	
Trans. ángulo c/cerr. H. pasiva	5482	Terminal 180° sin bulón	5361	Terminal 180° sin bulón	5361	
(1) 1951-2450 (2) 1991-2490 (3) 2035-2534	Brazo compás (280-500) Dcha	5316	Brazo compás (501-750) Dcha	5317	Brazo compás (751-950) Dcha	5318
	Brazo compás (280-500) Izda	5394	Brazo compás (501-750) Izda	5395	Brazo compás (751-950) Izda	5396
	Pletina de compás 280-500	5319	Pletina de compás 501-750	5320	Pletina de compás 751-950	5321
	Tirante 215 DK Basculante inferior	5363	Tirante 215 DK Basculante inferior	5363	Tirante 530 DK Basculante inferior	5364
	Transm. Requieña SIK	5381	Transmisión de ángulo 1 bulón	5374	Transmisión de ángulo 1 bulón	5374
	Cremona C/Variable (1951-2450)	5337	Cremona C/Variable (1951-2450)	5337	Cremona C/Variable (1951-2450)	5337
	Tirante standard 1450 28C	5370	Tirante standard 1450 28C	5370	Tirante standard 1450 28C	5370
	Cerradero Standard	5347	Cerradero Standard	5347	Cerradero Standard	5347
	Cremona de Rebajo CV (1951-2450)	5341	Cremona de Rebajo CV (1951-2450)	5341	Cremona de Rebajo CV (1951-2450)	5341
	Bisagra oculta hoja	5314	Bisagra oculta hoja	5314	Bisagra oculta hoja	5314
Bisagra oculta marco	5315	Bisagra oculta marco	5315	Bisagra oculta marco	5315	
Tirante 215 SE	5365	Tirante 215 SE	5365	Tirante 530 SE (Hasta 950 PFB)	5366	
Trans. ángulo c/cerr. H. pasiva	5482	Terminal 180° sin bulón	5361	Terminal 180° sin bulón	5361	

- Brazo compás dcha/izda tienen referencias propias, guardan mano, solicitar una u otra según necesidad.



SECCIÓN Y PERFILES alg 65 Óptima C16

Ventana 1 Hoja Cerco y Hoja Balconera

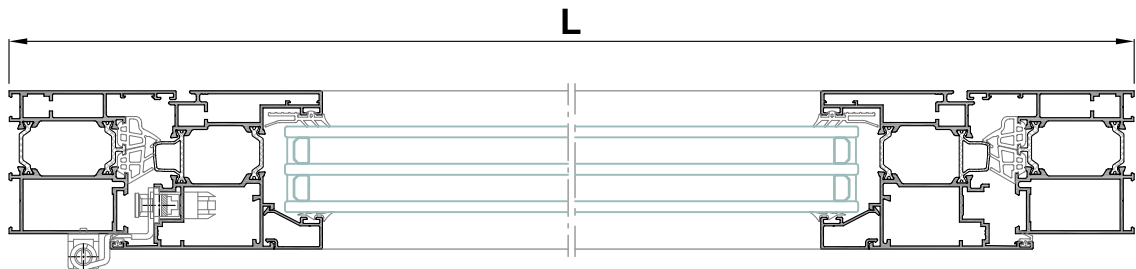
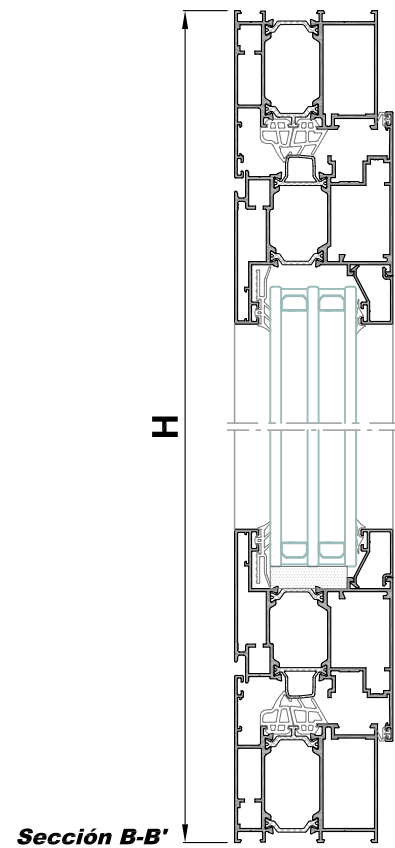
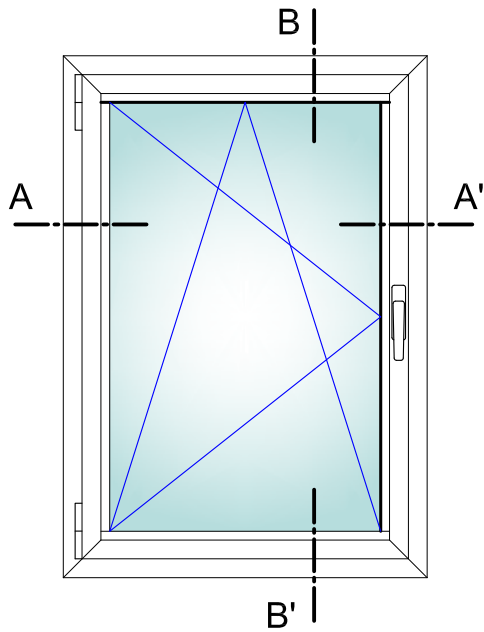

Sección A-A'

Perfiles

diseño	referencia	denominación	posición	nº piezas	tipo y medida de corte
	16300L	Cerco balconera alg 65 C16	Horiz.	2	L
			Vert.	2	H
	16336L	Hoja balconera alg 65 C16	Horiz.	2	L - 92
			Vert.	2	H - 92
	Ver Tabla de Acristamiento	Junquillo 22 mm.	Horiz.	2	L - 241
			Vert.	2	H - 285
	8428	Vierteaguas	Horiz.	1	

Vidrio

Unds.	medida de corte	
1	L - 247	H - 247

LISTA DE CORTE ACCES. alg 65 Óptima C16**Ventana 1 Hoja Practicable Cerco y Hoja Balconera
(COTA VARIABLE)**

PIEZAS FIJAS				COTA VARIABLE		
DENOMINACIÓN	POSICIÓN	Cantidad	REFERENCIA	DENOMINACIÓN	Cantidad	REFERENCIA
Bisagra de Rebajo		1		Embellecedor salida agua	2	4337
	Izquierda		5301	Escuadra alineamiento	12	4710
	Derecha		5300	Escuadra exterior	8	1306
Soporte Compás		1	5303	Escuadra hoja	4	5104
Falso Compás		1	5305	Junta Central	2L, 2H	5073
Soporte Esquina		1	5302	Refuerzo Junta Central	2L, 2H	5084
Eje Soporte Compás		1	5304	Junta perimetral hoja	2L, 2H	5085
Tapa Bisagra Rebajo		1		Ángulo vulcanizado	4	5105
	Izquierda		5308	Goma ext. acríst. c/ alas	2L, 2H	4850
	Derecha		5307			
Tapa Soporte Compás		1	5310			
Tapa Soporte Esquina		1	5309			
Tapa Bisagra Compás		1	5311			
Manilla *Ver Tabla en Accesorios		1	s/m			
Terminal 180° sin Bulón		1	5361			
Terminal 90° sin Bulón		1	5483			

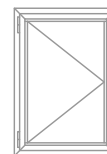

(1) MEDIDAS CANAL HERRAJE

(2) MEDIDAS DE HOJA

(3) MEDIDAS DE CERCO

PIEZAS VARIABLES según altura y anchura del cerramiento

	(1) 280-750 (2) 320-790 (3) 364-834	(1) 751-950 (2) 791-990 (3) 835-1034	(1) 951-1200 (2) 991-1240 (3) 1035-1284	(1) 1201-1600 (2) 1241-1640 (3) 1284-1684
(1) 480-590	Cerradero Standard 5347 2	Cerradero Standard 5347 4	Cerradero Standard 5347 4	Cerradero Standard 5347 6
(2) 520-630	Tiranle 215 SE 5365 2	Tiranle 530 SE (Hasta 950 FFB) 5366 2	Tiranle 740 SE 5379 2	Tiranle 1050 SE 5380 2
(3) 564-674	Cremona C/Variable (480-590) 5332 1	Cremona C/Variable (480-590) 5332 1	Cremona C/Variable (480-590) 5332 1	Cremona C/Variable (480-590) 5332 1
(1) 591-740	Cerradero Standard 5347 2	Cerradero Standard 5347 4	Cerradero Standard 5347 4	Cerradero Standard 5347 6
(2) 631-780	Tiranle 215 SE 5365 2	Tiranle 530 SE (Hasta 950 FFB) 5366 2	Tiranle 740 SE 5379 2	Tiranle 1050 SE 5380 2
(3) 675-824	Cremona C/Variable (591-750) 5333 1	Cremona C/Variable (591-750) 5333 1	Cremona C/Variable (591-750) 5333 1	Cremona C/Variable (591-750) 5333 1
(1) 741-950	Cerradero Standard 5347 3	Cerradero Standard 5347 5	Cerradero Standard 5347 5	Cerradero Standard 5347 7
(2) 781-990	Tiranle 215 SE 5365 2	Tiranle 530 SE (Hasta 950 FFB) 5366 2	Tiranle 740 SE 5379 2	Tiranle 1050 SE 5380 2
(3) 825-1034	Cremona C/Variable (751-950) 5334 1	Cremona C/Variable (751-950) 5334 1	Cremona C/Variable (751-950) 5334 1	Cremona C/Variable (751-950) 5334 1
	Bisagra oculta hoja 5314 1	Bisagra oculta hoja 5314 1	Bisagra oculta hoja 5314 1	Bisagra oculta hoja 5314 1
	Bisagra oculta marco 5315 1	Bisagra oculta marco 5315 1	Bisagra oculta marco 5315 1	Bisagra oculta marco 5315 1
(1) 951-1450	Cerradero Standard 5347 3	Cerradero Standard 5347 5	Cerradero Standard 5347 5	Cerradero Standard 5347 7
(2) 991-1490	Tiranle 215 SE 5365 2	Tiranle 530 SE (Hasta 950 FFB) 5366 2	Tiranle 740 SE 5379 2	Tiranle 1050 SE 5380 2
(3) 1035-1534	Cremona C/Variable (951-1450) 5335 1	Cremona C/Variable (951-1450) 5335 1	Cremona C/Variable (951-1450) 5335 1	Cremona C/Variable (951-1450) 5335 1
	Bisagra oculta hoja 5314 1	Bisagra oculta hoja 5314 1	Bisagra oculta hoja 5314 1	Bisagra oculta hoja 5314 1
	Bisagra oculta marco 5315 1	Bisagra oculta marco 5315 1	Bisagra oculta marco 5315 1	Bisagra oculta marco 5315 1
(1) 1451-1950	Cerradero Standard 5347 4	Cerradero Standard 5347 6	Cerradero Standard 5347 6	Cerradero Standard 5347 8
(2) 1491-1990	Tiranle 215 SE 5365 2	Tiranle 530 SE (Hasta 950 FFB) 5366 2	Tiranle 740 SE 5379 2	Tiranle 1050 SE 5380 2
(3) 1535-2034	Cremona C/Variable (1451-1950) 5336 1	Cremona C/Variable (1451-1950) 5336 1	Cremona C/Variable (1451-1950) 5336 1	Cremona C/Variable (1451-1950) 5336 1
	Bisagra oculta hoja 5314 1	Bisagra oculta hoja 5314 1	Bisagra oculta hoja 5314 1	Bisagra oculta hoja 5314 1
	Bisagra oculta marco 5315 1	Bisagra oculta marco 5315 1	Bisagra oculta marco 5315 1	Bisagra oculta marco 5315 1
(1) 1951-2450	Cerradero Standard 5347 5	Cerradero Standard 5347 7	Cerradero Standard 5347 7	Cerradero Standard 5347 9
(2) 1991-2490	Tiranle 215 SE 5365 2	Tiranle 530 SE (Hasta 950 FFB) 5366 2	Tiranle 740 SE 5379 2	Tiranle 1050 SE 5380 2
(3) 2035-2534	Cremona C/Variable (1951-2450) 5337 1	Cremona C/Variable (1951-2450) 5337 1	Cremona C/Variable (1951-2450) 5337 1	Cremona C/Variable (1951-2450) 5337 1
	Bisagra oculta hoja 5314 2	Bisagra oculta hoja 5314 2	Bisagra oculta hoja 5314 2	Bisagra oculta hoja 5314 2
	Bisagra oculta marco 5315 2	Bisagra oculta marco 5315 2	Bisagra oculta marco 5315 2	Bisagra oculta marco 5315 2

LISTA DE CORTE ACCES. alg 65 Óptima C16

Ventana 1 Hoja Oscilo-Batiente Cerco y Hoja Balconera (COTA VARIABLE)

PIEZAS FIJAS				COTA VARIABLE		
DENOMINACIÓN	POSICIÓN	Cantidad	REFERENCIA	DENOMINACIÓN	Cantidad	REFERENCIA
Bisagra de Rebajo		1	5301	Embellecedor salida agua	2	4337
	Izquierda			Escuadra alineamiento	12	4710
	Derecha			Escuadra exterior	8	1306
Soporte Compás		1	5303	Escuadra cerco	4	5104
Soporte Esquina		1	5302	Escuadra hoja	4	5135
Eje Soporte Compás		1	5304	Junta Central	2L , 2H	5073
Tapa Bisagra Rebajo		1	5308	Refuerzo Junta Central	2L , 2H	5084
	Izquierda			Junta perimetral hoja	2L , 2H	5085
	Derecha			Ángulo vulcanizado	4	5105
Tapa Soporte Compás		1	5310	Goma ext. acríst. c/alas	2L , 2H	4850
Tapa Soporte Esquina		1	5309			
Tapa Bisagra Compás		1	5311			
Manilla *Ver Tabla en Accesorios		1	s/m			
Cerradero bascul. inferior		1	5344			
Terminal 180° sin bulón		1	5361			
AntiFalsa maniobra hoja		1	5387			
Resbalón de apoyo marco		1	5388			



(1) MEDIDAS CANAL HERRAJE

(2) MEDIDAS DE HOJA

(3) MEDIDAS DE CERCO

PIEZAS VARIABLES según altura y anchura del cerramiento

	(1) 280-400 (2) 320-440 (3) 364-484	(1) 401-500 (2) 441-540 (3) 485-584	(1) 501-750 (2) 541-790 (3) 585-834	(1) 751-950 (2) 791-990 (3) 835-1034	(1) 951-1200 (2) 991-1240 (3) 1035-1284	(1) 1201-1450 (2) 1241-1490 (3) 1285-1534
(1) 591-750 (2) 631-790 (3) 675-834	Brazo compás (280-500) Dcha	5316 1	Brazo compás (501-750) Dcha	5317 1	Brazo compás (751-950) Dcha	5318 1
	Brazo compás (280-500) Izda	5394 1	Brazo compás (501-750) Izda	5395 1	Brazo compás (751-950) Izda	5396 1
	Platina de compás 280-500	5319 1	Platina de compás 501-750	5320 1	Platina de compás 751-950	5321 1
	Tirante 215 DK Basculante Inferior	5363 1	Tirante 215 DK Basculante Inferior	5363 1	Tirante 215 DK Basculante Inferior	5363 1
Transm. Ang.Pequeño SIK	5481 1	Transmisión de ángulo 1 bulón	5374 1	Transmisión de ángulo 1 bulón	5374 1	
Cremona C/Variable (591-750)	5333 1	Cremona C/Variable (591-750)	5333 1	Cremona C/Variable (591-750)	5333 1	
Cerradero Standard	5347 1	Cerradero Standard	5347 1	Cerradero Standard	5347 3	
(1) 751-950 (2) 791-990 (3) 835-1034	Brazo compás (280-500) Dcha	5316 1	Brazo compás (501-750) Dcha	5317 1	Brazo compás (751-950) Dcha	5318 1
	Brazo compás (280-500) Izda	5394 1	Brazo compás (501-750) Izda	5395 1	Brazo compás (751-950) Izda	5396 1
	Platina de compás 280-500	5319 1	Platina de compás 501-750	5320 1	Platina de compás 751-950	5321 1
	Tirante 215 DK Basculante Inferior	5363 1	Tirante 215 DK Basculante Inferior	5363 1	Tirante 215 DK Basculante Inferior	5363 1
Transm. Ang.Pequeño SIK	5481 1	Transmisión de ángulo 1 bulón	5374 1	Transmisión de ángulo 1 bulón	5374 1	
Cremona C/Variable (751-950)	5334 1	Cremona C/Variable (751-950)	5334 1	Cremona C/Variable (751-950)	5334 1	
Cerradero Standard	5347 2	Cerradero Standard	5347 2	Cerradero Standard	5347 4	
(1) 951-1450 (2) 991-1490 (3) 1035-1534	Brazo compás (280-500) Dcha	5316 1	Brazo compás (501-750) Dcha	5317 1	Brazo compás (751-950) Dcha	5318 1
	Brazo compás (280-500) Izda	5394 1	Brazo compás (501-750) Izda	5395 1	Brazo compás (751-950) Izda	5396 1
	Platina de compás 280-500	5319 1	Platina de compás 501-750	5320 1	Platina de compás 751-950	5321 1
	Tirante 215 DK Basculante Inferior	5363 1	Tirante 215 DK Basculante Inferior	5363 1	Tirante 215 DK Basculante Inferior	5363 1
Transm. Ang.Pequeño SIK	5481 1	Transmisión de ángulo 1 bulón	5374 1	Transmisión de ángulo 1 bulón	5374 1	
Cremona C/Variable (951-1450)	5335 1	Cremona C/Variable (951-1450)	5335 1	Cremona C/Variable (951-1450)	5335 1	
Tirante standard 740 18C	5368 1	Tirante standard 740 18C	5368 1	Tirante standard 740 18C	5368 1	
Cerradero Standard	5347 3	Cerradero Standard	5347 3	Cerradero Standard	5347 5	
(1) 1451-1950 (2) 1491-1990 (3) 1535-2034	Brazo compás (280-500) Dcha	5316 1	Brazo compás (501-750) Dcha	5317 1	Brazo compás (751-950) Dcha	5318 1
	Brazo compás (280-500) Izda	5394 1	Brazo compás (501-750) Izda	5395 1	Brazo compás (751-950) Izda	5396 1
	Platina de compás 280-500	5319 1	Platina de compás 501-750	5320 1	Platina de compás 751-950	5321 1
	Tirante 215 DK Basculante Inferior	5363 1	Tirante 215 DK Basculante Inferior	5363 1	Tirante 215 DK Basculante Inferior	5363 1
Transm. Ang.Pequeño SIK	5481 1	Transmisión de ángulo 1 bulón	5374 1	Transmisión de ángulo 1 bulón	5374 1	
Cremona C/Variable (1451-1950)	5336 1	Cremona C/Variable (1451-1950)	5336 1	Cremona C/Variable (1451-1950)	5336 1	
Tirante standard 1190 28C	5369 1	Tirante standard 1190 28C	5369 1	Tirante standard 1190 28C	5369 1	
Cerradero Standard	5347 5	Cerradero Standard	5347 5	Cerradero Standard	5347 7	
(1) 1951-2450 (2) 1991-2490 (3) 2035-2534	Brazo compás (280-500) Dcha	5316 1	Brazo compás (501-750) Dcha	5317 1	Brazo compás (751-950) Dcha	5318 1
	Brazo compás (280-500) Izda	5394 1	Brazo compás (501-750) Izda	5395 1	Brazo compás (751-950) Izda	5396 1
	Platina de compás 280-500	5319 1	Platina de compás 501-750	5320 1	Platina de compás 751-950	5321 1
	Tirante 215 DK Basculante Inferior	5363 1	Tirante 215 DK Basculante Inferior	5363 1	Tirante 215 DK Basculante Inferior	5363 1
Transm. Ang.Pequeño SIK	5481 1	Transmisión de ángulo 1 bulón	5374 1	Transmisión de ángulo 1 bulón	5374 1	
Cremona C/Variable (1951-2450)	5337 1	Cremona C/Variable (1951-2450)	5337 1	Cremona C/Variable (1951-2450)	5337 1	
Tirante standard 1450 28C	5370 1	Tirante standard 1450 28C	5370 1	Tirante standard 1450 28C	5370 1	
Cerradero Standard	5347 5	Cerradero Standard	5347 5	Cerradero Standard	5347 7	

- Brazo compás dcha/izda tienen referencias propias, guardan mano, solicitar una u otra según necesidad.





SECCIÓN Y PERFILES alg 65 Óptima C16

Ventana 2 Hojas Cerco y Hoja Balconera

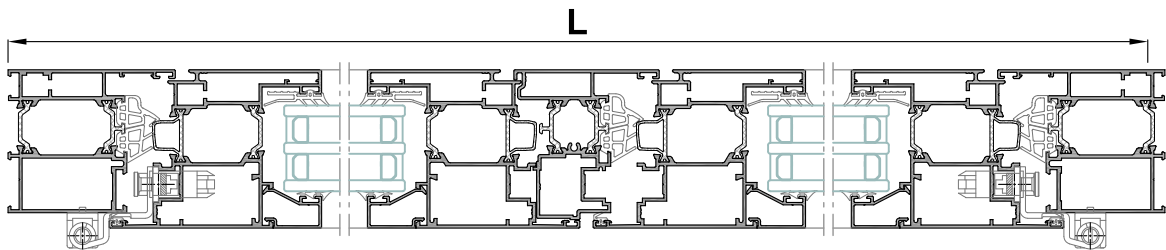
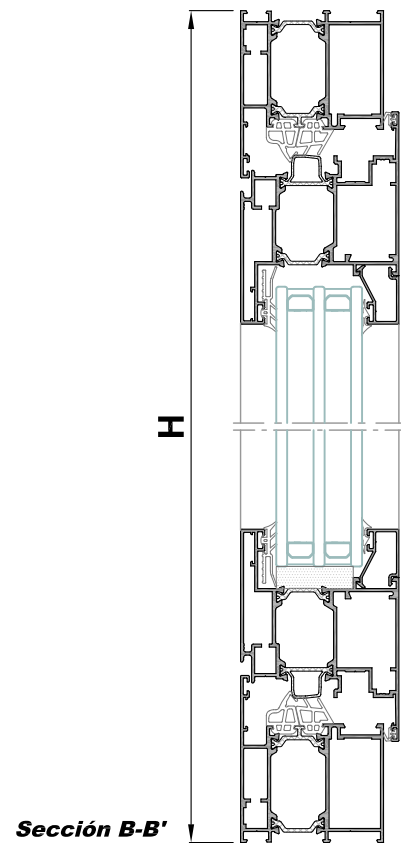
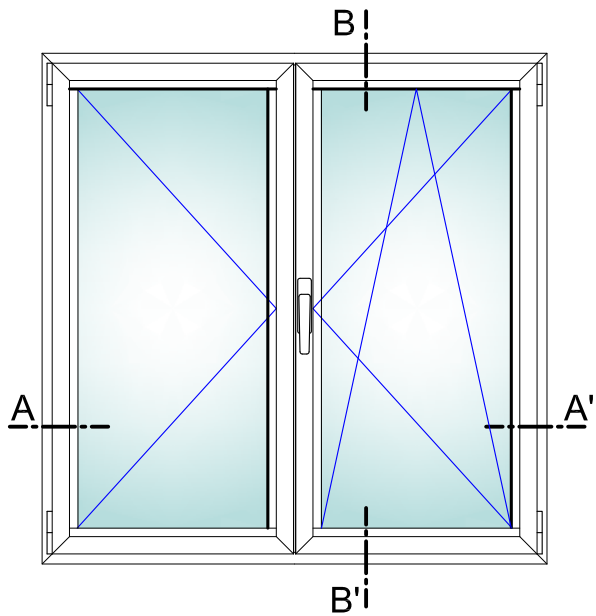

Sección A-A'

Perfiles

diseño	referencia	denominación	posición	nº piezas	tipo y medida de corte
	16300L	Cerco balconera alg 65 C16	Horiz.	2	L
			Vert.	2	H
	16336L	Hoja balconera alg 65 C16	Horiz.	4	L - 98 / 2
			Vert.	4	H - 92
	16337L	Acople Inversora	Vert.	1	H - 169
	Ver Tabla de Acristalamiento	Junquillo 22 mm.	Horiz.	4	L - 397 / 2
			Vert.	4	H - 285
	8428	Vierteaguas	Horiz.	1	

Vidrio

Unds.	medida de corte	
2	L - 408 / 2	H - 247

LISTA DE CORTE ACCES. alg 65 Óptima C16

Ventana 2 Hojas Practicables Cerco y Hojas Balconera (COTA VARIABLE)

PIEZAS FIJAS				COTA VARIABLE		
DENOMINACIÓN	POSICIÓN	Cantidad	REFERENCIA	DENOMINACIÓN	Cantidad	REFERENCIA
Bisagra de Rebajo				Embellecador salida agua	2	4337
	Izquierda	1	5301	Escuadra alineamiento	20	4710
	Derecha	1	5300	Escuadra exterior	12	1306
Soporte Compás		2	5303	Escuadra cerco	4	5104
Falso Compás		2	5305	Escuadra hoja	8	5135
Soporte Esquina		2	5302	Junta Central	2L , 3H	5073
Eje Soporte Compás		2	5304	Refuerzo Junta Central	2L , 3H	5084
Tapa Bisagra Rebajo				Junta perimetral hoja	2L , 3H	5085
	Izquierda	1	5308	Ángulo vulcanizado	4	5105
	Derecha	1	5307	Goma ext. acríst. c/ alas	2L , 4H	4850
Tapa Soporte Compás		2	5310	Tapa inversora	1	5138
Tapa Soporte Esquina		2	5309			
Tapa Bisagra Compás		2	5311			
Manilla *Ver Tabla en Accesorios		1	s/m			
Terminal 180° sin Bulón		3	5361			
Terminal 90° con Bulón		1	5362			

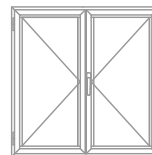

(1) MEDIDAS CANAL HERRAJE

(2) MEDIDAS DE HOJA

(3) MEDIDAS DE CERCO

PIEZAS VARIABLES según altura y anchura del cerramiento

	(1) 280-750 (2) 320-790 (3) 690-1630		(1) 751-950 (2) 791-990 (3) 1632-2030		(1) 951-1200 (2) 991-1240 (3) 2032-2530		(1) 1201-1600 (2) 1241-1640 (3) 2532-3330		
(1) 480-590 (2) 520-630 (3) 564-674	Cerradero Standard	5347	2	Cerradero Standard	5347	4	Cerradero Standard	5347	6
	Tirante 215 SE	5365	2	Tirante 530 SE (Hasta 950 FFB)	5366	2	Tirante 740 SE	5379	2
	Cremona C/Variable (480-590)	5332	1	Cremona C/Variable (480-590)	5332	1	Cremona C/Variable (480-590)	5332	1
	Terminal 180° sin bulón	5361	1	Terminal 180° sin bulón	5361	1	Terminal 180° sin bulón	5361	1
	Terminal 90° sin bulón	5483	1	Terminal 90° sin bulón	5483	1	Terminal 90° sin bulón	5483	1
	Pasador superior/inferior	5359	1	Pasador superior/inferior	5359	1	Pasador superior/inferior	5359	1
Cerradero Bayoneta/Pasador	5346	1	Cerradero Bayoneta/Pasador	5346	1	Cerradero Bayoneta/Pasador	5346	1	
(1) 591-740 (2) 631-780 (3) 675-824	Cerradero Standard	5347	2	Cerradero Standard	5347	4	Cerradero Standard	5347	6
	Tirante 215 SE	5365	2	Tirante 530 SE (Hasta 950 FFB)	5366	2	Tirante 740 SE	5379	2
	Cremona C/Variable (591-750)	5333	1	Cremona C/Variable (591-750)	5333	1	Cremona C/Variable (591-750)	5333	1
	Terminal 180° sin bulón	5361	1	Terminal 180° sin bulón	5361	1	Terminal 180° sin bulón	5361	1
	Terminal 90° sin bulón	5483	1	Terminal 90° sin bulón	5483	1	Terminal 90° sin bulón	5483	1
	Pasador superior/inferior	5359	1	Pasador superior/inferior	5359	1	Pasador superior/inferior	5359	1
Cerradero Bayoneta/Pasador	5346	1	Cerradero Bayoneta/Pasador	5346	1	Cerradero Bayoneta/Pasador	5346	1	
(1) 741-950 (2) 781-990 (3) 825-1034	Cerradero Standard	5347	4	Cerradero Standard	5347	8	Cerradero Standard	5347	12
	Tirante 215 SE	5365	4	Tirante 530 SE (Hasta 950 FFB)	5366	4	Tirante 740 SE	5379	4
	Cremona C/Variable (751-950)	5334	1	Cremona C/Variable (751-950)	5334	1	Cremona C/Variable (751-950)	5334	1
	Bisagra oculta hoja	5314	2	Bisagra oculta hoja	5314	2	Bisagra oculta hoja	5314	2
	Bisagra oculta marco	5315	2	Bisagra oculta marco	5315	2	Bisagra oculta marco	5315	2
	Palanca de Rebajo CV (741-950)	5338	1	Palanca de Rebajo CV (741-950)	5338	1	Palanca de Rebajo CV (741-950)	5338	1
(1) 951-1450 (2) 991-1490 (3) 1035-1534	Cerradero Standard	5347	4	Cerradero Standard	5347	8	Cerradero Standard	5347	12
	Tirante 215 SE	5365	4	Tirante 530 SE (Hasta 950 FFB)	5366	4	Tirante 740 SE	5379	4
	Cremona C/Variable (951-1450)	5335	1	Cremona C/Variable (951-1450)	5335	1	Cremona C/Variable (951-1450)	5335	1
	Bisagra oculta hoja	5314	2	Bisagra oculta hoja	5314	2	Bisagra oculta hoja	5314	2
	Bisagra oculta marco	5315	2	Bisagra oculta marco	5315	2	Bisagra oculta marco	5315	2
	Palanca de Rebajo CV (951-1450)	5339	1	Palanca de Rebajo CV (951-1450)	5339	1	Palanca de Rebajo CV (951-1450)	5339	1
(1) 1451-1950 (2) 1491-1990 (3) 1535-2034	Cerradero Standard	5347	4	Cerradero Standard	5347	8	Cerradero Standard	5347	12
	Tirante 215 SE	5365	4	Tirante 530 SE (Hasta 950 FFB)	5366	4	Tirante 740 SE	5379	4
	Cremona C/Variable (1451-1950)	5336	1	Cremona C/Variable (1451-1950)	5336	1	Cremona C/Variable (1451-1950)	5336	1
	Bisagra oculta hoja	5314	2	Bisagra oculta hoja	5314	2	Bisagra oculta hoja	5314	2
	Bisagra oculta marco	5315	2	Bisagra oculta marco	5315	2	Bisagra oculta marco	5315	2
	Palanca de Rebajo CV (1451-1950)	5340	1	Palanca de Rebajo CV (1451-1950)	5340	1	Palanca de Rebajo CV (1451-1950)	5340	1
(1) 1951-2450 (2) 1991-2490 (3) 2035-2534	Cerradero Standard	5347	4	Cerradero Standard	5347	8	Cerradero Standard	5347	12
	Tirante 215 SE	5365	4	Tirante 530 SE (Hasta 950 FFB)	5366	4	Tirante 740 SE	5379	4
	Cremona C/Variable (1951-2450)	5337	1	Cremona C/Variable (1951-2450)	5337	1	Cremona C/Variable (1951-2450)	5337	1
	Bisagra oculta hoja	5314	4	Bisagra oculta hoja	5314	4	Bisagra oculta hoja	5314	4
	Bisagra oculta marco	5315	4	Bisagra oculta marco	5315	4	Bisagra oculta marco	5315	4
	Palanca de Rebajo CV (1951-2450)	5341	1	Palanca de Rebajo CV (1951-2450)	5341	1	Palanca de Rebajo CV (1951-2450)	5341	1



SECCIÓN Y PERFILES alg 65 Óptima C16

Ventana 1 Hoja ventana Pract. y fijo lateral

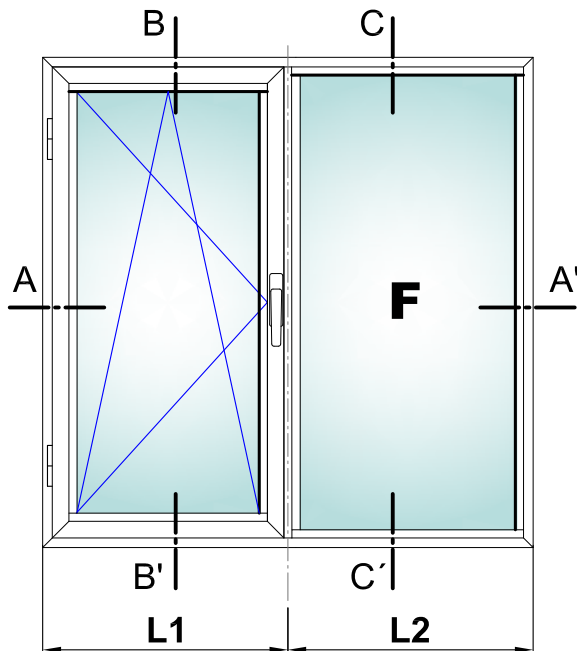

Vidrio PRACTICABLE			Vidrio FIJO		
Unds.	medida de corte		Unds.	medida de corte	
2	L - 146	H - 161	2	L - 59	H - 74

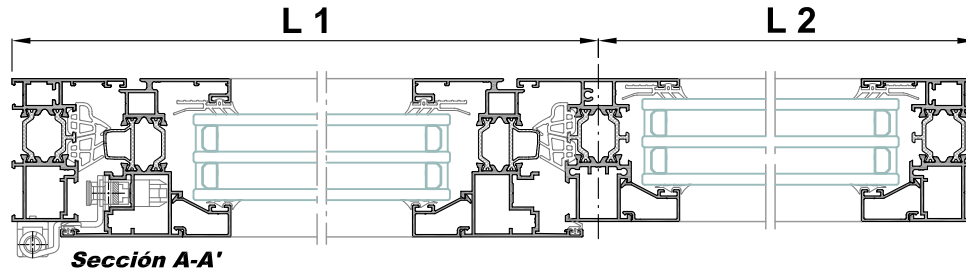
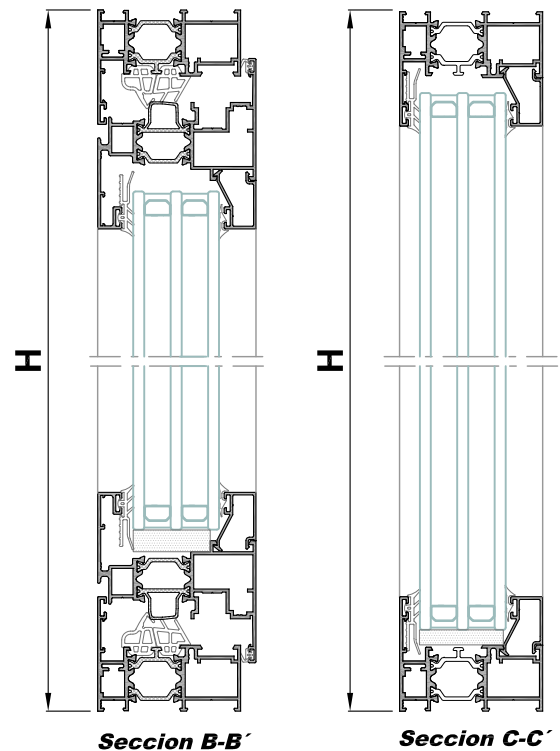

Perfiles

diseño	referencia	denominación	posición	nº piezas	tipo y medida de corte
	16332L	Cerco alg 65 C16	Horiz.	2	L
			Vert.	2	H
	16334L	Hoja alg 65 C16	Horiz.	2	L1 - 29
			Vert.	2	H - 44
	16339L	Pilastra 30 mm alg	Vert.	1	H - 51
	Ver Tabla de Acristalamiento	Junquillo 22 mm.	Horiz.	2	L1 - 140
			Vert.	2	H - 199
			Horiz.	2	L2 - 45
			Vert.	2	H - 104
	8428	Vierteaguas	Horiz.	1	

LISTA DE CORTE ACCES. alg 65 Óptima C16

Ventana 1 Hoja Practicable con Fijo Lateral (COTA VARIABLE)

PIEZAS FIJAS				COTA VARIABLE		
DENOMINACIÓN	POSICIÓN	Cantidad	REFERENCIA	DENOMINACIÓN	Cantidad	REFERENCIA
Bisagra de Rebajo		1		Embellecedor salida agua	2	4337
	Izquierda		5301	Escuadra alineamiento	12	4710
	Derecha		5300	Escuadra exterior	8	1306
Soporte Compás		1	5303	Escuadra cerco	4	5133
Falso Compás		1	5305	Escuadra hoja	4	5134
Soporte Esquina		1	5302	Junta Central	2L1, 2H	5073
Eje Soporte Compás		1	5304	Refuerzo Junta Central	2L1, 2H	5084
Tapa Bisagra Rebajo		1		Junta perimetral hoja	2L1, 2H	5085
	Izquierda		5308	Ángulo vulcanizado	4	5105
	Derecha		5307	Goma ext. acríst. c/ alas	2L, 4H	4850
Tapa Soporte Compás		1	5310	Taco pilastra	2	5159
Tapa Soporte Esquina		1	5309			
Tapa Bisagra Compás		1	5311			
Manilla *Ver Tabla en Accesorios		1	s/m			
Terminal 180° sin Bulón		1	5361			
Terminal 90° sin Bulón		1	5483			

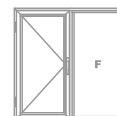

(1) MEDIDAS CANAL HERRAJE

(2) MEDIDAS DE HOJA

(3) MEDIDAS DE CERCO

PIEZAS VARIABLES según altura y anchura del cerramiento

	(1) 280-750 (2) 320-790 (3) 364-834	(1) 751-950 (2) 791-990 (3) 835-1034	(1) 951-1200 (2) 991-1240 (3) 1035-1284	(1) 1201-1600 (2) 1241-1640 (3) 1284-1684
(1) 480-590	Cerradero Standard 5347 2	Cerradero Standard 5347 4	Cerradero Standard 5347 4	Cerradero Standard 5347 6
(2) 520-630	Tiranle 215 SE 5365 2	Tiranle 530 SE (Hasta 950 FFB) 5366 2	Tiranle 740 SE 5379 2	Tiranle 1050 SE 5380 2
(3) 564-674	Cremona C/Variable (480-590) 5332 1	Cremona C/Variable (480-590) 5332 1	Cremona C/Variable (480-590) 5332 1	Cremona C/Variable (480-590) 5332 1
(1) 591-740	Cerradero Standard 5347 2	Cerradero Standard 5347 4	Cerradero Standard 5347 4	Cerradero Standard 5347 6
(2) 631-780	Tiranle 215 SE 5365 2	Tiranle 530 SE (Hasta 950 FFB) 5366 2	Tiranle 740 SE 5379 2	Tiranle 1050 SE 5380 2
(3) 675-824	Cremona C/Variable (591-750) 5333 1	Cremona C/Variable (591-750) 5333 1	Cremona C/Variable (591-750) 5333 1	Cremona C/Variable (591-750) 5333 1
(1) 741-950	Cerradero Standard 5347 3	Cerradero Standard 5347 5	Cerradero Standard 5347 5	Cerradero Standard 5347 7
(2) 781-990	Tiranle 215 SE 5365 2	Tiranle 530 SE (Hasta 950 FFB) 5366 2	Tiranle 740 SE 5379 2	Tiranle 1050 SE 5380 2
(3) 825-1034	Cremona C/Variable (751-950) 5334 1	Cremona C/Variable (751-950) 5334 1	Cremona C/Variable (751-950) 5334 1	Cremona C/Variable (751-950) 5334 1
	Bisagra oculta hoja 5314 1	Bisagra oculta hoja 5314 1	Bisagra oculta hoja 5314 1	Bisagra oculta hoja 5314 1
	Bisagra oculta marco 5315 1	Bisagra oculta marco 5315 1	Bisagra oculta marco 5315 1	Bisagra oculta marco 5315 1
(1) 951-1450	Cerradero Standard 5347 3	Cerradero Standard 5347 5	Cerradero Standard 5347 5	Cerradero Standard 5347 7
(2) 991-1490	Tiranle 215 SE 5365 2	Tiranle 530 SE (Hasta 950 FFB) 5366 2	Tiranle 740 SE 5379 2	Tiranle 1050 SE 5380 2
(3) 1035-1534	Cremona C/Variable (951-1450) 5335 1	Cremona C/Variable (951-1450) 5335 1	Cremona C/Variable (951-1450) 5335 1	Cremona C/Variable (951-1450) 5335 1
	Bisagra oculta hoja 5314 1	Bisagra oculta hoja 5314 1	Bisagra oculta hoja 5314 1	Bisagra oculta hoja 5314 1
	Bisagra oculta marco 5315 1	Bisagra oculta marco 5315 1	Bisagra oculta marco 5315 1	Bisagra oculta marco 5315 1
(1) 1451-1950	Cerradero Standard 5347 4	Cerradero Standard 5347 6	Cerradero Standard 5347 6	Cerradero Standard 5347 8
(2) 1491-1990	Tiranle 215 SE 5365 2	Tiranle 530 SE (Hasta 950 FFB) 5366 2	Tiranle 740 SE 5379 2	Tiranle 1050 SE 5380 2
(3) 1535-2034	Cremona C/Variable (1451-1950) 5336 1	Cremona C/Variable (1451-1950) 5336 1	Cremona C/Variable (1451-1950) 5336 1	Cremona C/Variable (1451-1950) 5336 1
	Bisagra oculta hoja 5314 1	Bisagra oculta hoja 5314 1	Bisagra oculta hoja 5314 1	Bisagra oculta hoja 5314 1
	Bisagra oculta marco 5315 1	Bisagra oculta marco 5315 1	Bisagra oculta marco 5315 1	Bisagra oculta marco 5315 1
(1) 1951-2450	Cerradero Standard 5347 5	Cerradero Standard 5347 7	Cerradero Standard 5347 7	Cerradero Standard 5347 9
(2) 1991-2490	Tiranle 215 SE 5365 2	Tiranle 530 SE (Hasta 950 FFB) 5366 2	Tiranle 740 SE 5379 2	Tiranle 1050 SE 5380 2
(3) 2035-2534	Cremona C/Variable (1951-2450) 5337 1	Cremona C/Variable (1951-2450) 5337 1	Cremona C/Variable (1951-2450) 5337 1	Cremona C/Variable (1951-2450) 5337 1
	Bisagra oculta hoja 5314 2	Bisagra oculta hoja 5314 2	Bisagra oculta hoja 5314 2	Bisagra oculta hoja 5314 2
	Bisagra oculta marco 5315 2	Bisagra oculta marco 5315 2	Bisagra oculta marco 5315 2	Bisagra oculta marco 5315 2

LISTA DE CORTE ACCES. alg 65 Óptima C16Ventana 1 Hoja Oscilo-Batiente con Fijo Lateral
(COTA VARIABLE)

PIEZAS FIJAS				COTA VARIABLE		
DENOMINACIÓN	POSICIÓN	Cantidad	REFERENCIA	DENOMINACIÓN	Cantidad	REFERENCIA
Bisagra de Rebajo		1		Embellecedor salida agua	2	4337
	Izquierda		5301	Escuadra alineamiento	12	4710
	Derecha		5300	Escuadra exterior	8	1306
Soporte Compás		1	5303	Escuadra cerco	4	5133
Soporte Esquina		1	5302	Escuadra hoja	4	5134
Eje Soporte Compás		1	5304	Junta Central	2L1, 2H	5073
Tapa Bisagra Rebajo		1		Refuerzo Junta Central	2L1, 2H	5084
	Izquierda		5308	Junta perimetral hoja	2L1, 2H	5085
	Derecha		5307	Ángulo vulcanizado	4	5105
Tapa Soporte Compás		1	5310	Goma ext. acrist. c/alas	2L, 4H	4850
Tapa Soporte Esquina		1	5309	Taco pilastra	2	5159
Tapa Bisagra Compás		1	5311			
Manilla *Ver Tabla en Accesorios		1	s/m			
Cerradero bascul, inferior		1	5344			
Terminal 180° sin bulón		1	5361			
AntiFalsa maniobra hoja		1	5387			
Resbalón de apoyo marco		1	5388			



(1) MEDIDAS CANAL HERRAJE

(2) MEDIDAS DE HOJA

(3) MEDIDAS DE CERCO

PIEZAS VARIABLES según altura y anchura del cerramiento

(1) 280-400 (2) 320-440 (3) 364-484	(1) 401-500 (2) 441-540 (3) 485-584	(1) 501-750 (2) 541-790 (3) 585-834	(1) 751-950 (2) 791-990 (3) 835-1034	(1) 951-1200 (2) 991-1240 (3) 1035-1284	(1) 1201-1450 (2) 1241-1490 (3) 1285-1534
Brazo compás (280-500) Dcha 5316 Brazo compás (280-500) Izda 5394 Pletina de compás 280-500 5319 Tirante 215 DK Basculante Inferior 5363 Transm. Ang. Pequeño SIX 5481 Cremona C/Variable (991-750) 5333 Cerradero Standard 5347	Brazo compás (280-500) Dcha 5316 Brazo compás (280-500) Izda 5394 Pletina de compás 280-500 5319 Tirante 215 DK Basculante Inferior 5363 Transmisión de ángulo 1 bulón 5374 Cremona C/Variable (991-750) 5333 Cerradero Standard 5347	Brazo compás (501-750) Dcha 5317 Brazo compás (501-750) Izda 5395 Pletina de compás 501-750 5320 Tirante 215 DK Basculante Inferior 5363 Transmisión de ángulo 1 bulón 5374 Cremona C/Variable (991-750) 5333 Cerradero Standard 5347	Brazo compás (751-1200) Dcha 5318 Brazo compás (751-1200) Izda 5396 Pletina de compás 751-950 5321 Tirante 530 DK Basculante Inferior 5364 Transmisión de ángulo 1 bulón 5374 Cremona C/Variable (991-750) 5333 Cerradero Standard 5347	Brazo compás (951-1200) Dcha 5318 Brazo compás (951-1200) Izda 5396 Pletina de compás (951-1200) 5381 Tirante 740 DK Basic. Inferior 5383 Transmisión de ángulo 1 bulón 5374 Cremona C/Variable (991-750) 5333 Cerradero Standard 5347	Brazo compás (1201-1450) Dcha 5386 Brazo compás (1201-1450) Izda 5397 Pletina de compás (1201-1450) 5382 Tirante 1050 DK Basic. Inferior 5384 Transmisión de ángulo 1 bulón 5374 Cremona C/Variable (991-750) 5333 Cerradero Standard 5347
Brazo compás (280-500) Dcha 5316 Brazo compás (280-500) Izda 5394 Pletina de compás 280-500 5319 Tirante 215 DK Basculante Inferior 5363 Transm. Ang. Pequeño SIX 5481 Cremona C/Variable (751-950) 5334 Cerradero Standard 5347	Brazo compás (280-500) Dcha 5316 Brazo compás (280-500) Izda 5394 Pletina de compás 280-500 5319 Tirante 215 DK Basculante Inferior 5363 Transmisión de ángulo 1 bulón 5374 Cremona C/Variable (751-950) 5334 Cerradero Standard 5347	Brazo compás (501-750) Dcha 5317 Brazo compás (501-750) Izda 5395 Pletina de compás 501-750 5320 Tirante 215 DK Basculante Inferior 5363 Transmisión de ángulo 1 bulón 5374 Cremona C/Variable (751-950) 5334 Cerradero Standard 5347	Brazo compás (751-1200) Dcha 5318 Brazo compás (751-1200) Izda 5396 Pletina de compás 751-950 5321 Tirante 530 DK Basculante Inferior 5364 Transmisión de ángulo 1 bulón 5374 Cremona C/Variable (751-950) 5334 Cerradero Standard 5347	Brazo compás (951-1200) Dcha 5318 Brazo compás (951-1200) Izda 5396 Pletina de compás (951-1200) 5381 Tirante 740 DK Basic. Inferior 5383 Transmisión de ángulo 1 bulón 5374 Cremona C/Variable (751-950) 5334 Cerradero Standard 5347	Brazo compás (1201-1450) Dcha 5386 Brazo compás (1201-1450) Izda 5397 Pletina de compás (1201-1450) 5382 Tirante 1050 DK Basic. Inferior 5384 Transmisión de ángulo 1 bulón 5374 Cremona C/Variable (751-950) 5334 Cerradero Standard 5347
Brazo compás (280-500) Dcha 5316 Brazo compás (280-500) Izda 5394 Pletina de compás 280-500 5319 Tirante 215 DK Basculante Inferior 5363 Transm. Ang. Pequeño SIX 5481 Cremona C/Variable (951-1450) 5335 Tirante standard 740 18C 5368 Cerradero Standard 5347	Brazo compás (280-500) Dcha 5316 Brazo compás (280-500) Izda 5394 Pletina de compás 280-500 5319 Tirante 215 DK Basculante Inferior 5363 Transmisión de ángulo 1 bulón 5374 Cremona C/Variable (951-1450) 5335 Tirante standard 740 18C 5368 Cerradero Standard 5347	Brazo compás (501-750) Dcha 5317 Brazo compás (501-750) Izda 5395 Pletina de compás 501-750 5320 Tirante 215 DK Basculante Inferior 5363 Transmisión de ángulo 1 bulón 5374 Cremona C/Variable (951-1450) 5335 Tirante standard 740 18C 5368 Cerradero Standard 5347	Brazo compás (751-1200) Dcha 5318 Brazo compás (751-1200) Izda 5396 Pletina de compás 751-950 5321 Tirante 530 DK Basculante Inferior 5364 Transmisión de ángulo 1 bulón 5374 Cremona C/Variable (951-1450) 5335 Tirante standard 740 18C 5368 Cerradero Standard 5347	Brazo compás (951-1200) Dcha 5318 Brazo compás (951-1200) Izda 5396 Pletina de compás (951-1200) 5381 Tirante 740 DK Basic. Inferior 5383 Transmisión de ángulo 1 bulón 5374 Cremona C/Variable (951-1450) 5335 Tirante standard 740 18C 5368 Cerradero Standard 5347	Brazo compás (1201-1450) Dcha 5386 Brazo compás (1201-1450) Izda 5397 Pletina de compás (1201-1450) 5382 Tirante 1050 DK Basic. Inferior 5384 Transmisión de ángulo 1 bulón 5374 Cremona C/Variable (951-1450) 5335 Tirante standard 740 18C 5368 Cerradero Standard 5347
Brazo compás (280-500) Dcha 5316 Brazo compás (280-500) Izda 5394 Pletina de compás 280-500 5319 Tirante 215 DK Basculante Inferior 5363 Transm. Ang. Pequeño SIX 5481 Cremona C/Variable (1451-1950) 5336 Tirante standard 1190 28C 5369 Cerradero Standard 5347	Brazo compás (280-500) Dcha 5316 Brazo compás (280-500) Izda 5394 Pletina de compás 280-500 5319 Tirante 215 DK Basculante Inferior 5363 Transmisión de ángulo 1 bulón 5374 Cremona C/Variable (1451-1950) 5336 Tirante standard 1190 28C 5369 Cerradero Standard 5347	Brazo compás (501-750) Dcha 5317 Brazo compás (501-750) Izda 5395 Pletina de compás 501-750 5320 Tirante 215 DK Basculante Inferior 5363 Transmisión de ángulo 1 bulón 5374 Cremona C/Variable (1451-1950) 5336 Tirante standard 1190 28C 5369 Cerradero Standard 5347	Brazo compás (751-1200) Dcha 5318 Brazo compás (751-1200) Izda 5396 Pletina de compás 751-950 5321 Tirante 530 DK Basculante Inferior 5364 Transmisión de ángulo 1 bulón 5374 Cremona C/Variable (1451-1950) 5336 Tirante standard 1190 28C 5369 Cerradero Standard 5347	Brazo compás (951-1200) Dcha 5318 Brazo compás (951-1200) Izda 5396 Pletina de compás (951-1200) 5381 Tirante 740 DK Basic. Inferior 5383 Transmisión de ángulo 1 bulón 5374 Cremona C/Variable (1451-1950) 5336 Tirante standard 1190 28C 5369 Cerradero Standard 5347	Brazo compás (1201-1450) Dcha 5386 Brazo compás (1201-1450) Izda 5397 Pletina de compás (1201-1450) 5382 Tirante 1050 DK Basic. Inferior 5384 Transmisión de ángulo 1 bulón 5374 Cremona C/Variable (1451-1950) 5336 Tirante standard 1190 28C 5369 Cerradero Standard 5347
Brazo compás (280-500) Dcha 5316 Brazo compás (280-500) Izda 5394 Pletina de compás 280-500 5319 Tirante 215 DK Basculante Inferior 5363 Transm. Ang. Pequeño SIX 5481 Cremona C/Variable (1951-2450) 5337 Tirante standard 1450 28C 5370 Cerradero Standard 5347	Brazo compás (280-500) Dcha 5316 Brazo compás (280-500) Izda 5394 Pletina de compás 280-500 5319 Tirante 215 DK Basculante Inferior 5363 Transmisión de ángulo 1 bulón 5374 Cremona C/Variable (1951-2450) 5337 Tirante standard 1450 28C 5370 Cerradero Standard 5347	Brazo compás (501-750) Dcha 5317 Brazo compás (501-750) Izda 5395 Pletina de compás 501-750 5320 Tirante 215 DK Basculante Inferior 5363 Transmisión de ángulo 1 bulón 5374 Cremona C/Variable (1951-2450) 5337 Tirante standard 1450 28C 5370 Cerradero Standard 5347	Brazo compás (751-1200) Dcha 5318 Brazo compás (751-1200) Izda 5396 Pletina de compás 751-950 5321 Tirante 530 DK Basculante Inferior 5364 Transmisión de ángulo 1 bulón 5374 Cremona C/Variable (1951-2450) 5337 Tirante standard 1450 28C 5370 Cerradero Standard 5347	Brazo compás (951-1200) Dcha 5318 Brazo compás (951-1200) Izda 5396 Pletina de compás (951-1200) 5381 Tirante 740 DK Basic. Inferior 5383 Transmisión de ángulo 1 bulón 5374 Cremona C/Variable (1951-2450) 5337 Tirante standard 1450 28C 5370 Cerradero Standard 5347	Brazo compás (1201-1450) Dcha 5386 Brazo compás (1201-1450) Izda 5397 Pletina de compás (1201-1450) 5382 Tirante 1050 DK Basic. Inferior 5384 Transmisión de ángulo 1 bulón 5374 Cremona C/Variable (1951-2450) 5337 Tirante standard 1450 28C 5370 Cerradero Standard 5347

- Brazo compás dcha/izda tienen referencias propias, guardan mano, solicitar una u otra según necesidad.



Descuento Carpintería Alg con Guías Partidas

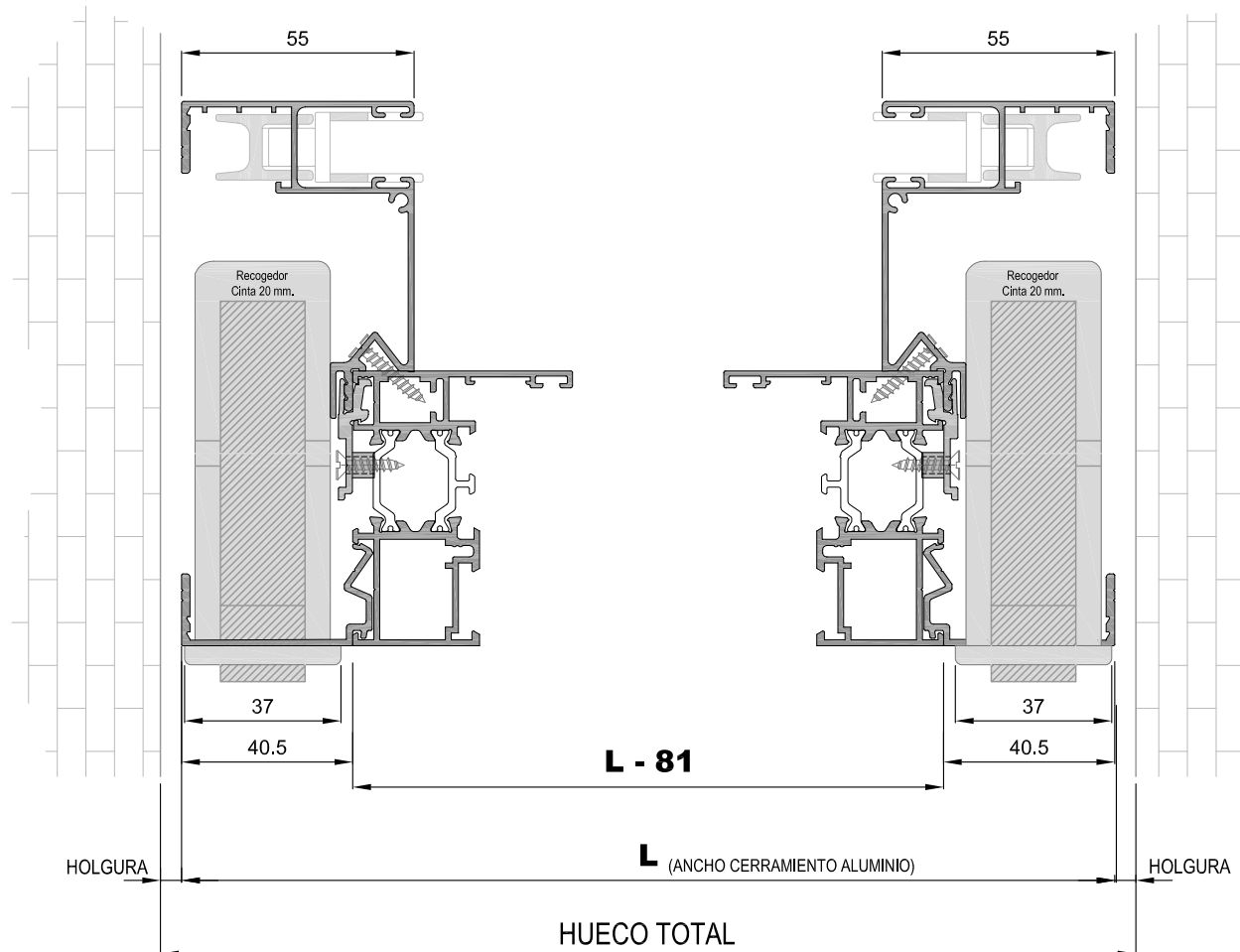

LA MEDIDA DE CERCO DE LA VENTANA DEL SISTEMA ALG CUANDO SE UTILICEN LAS GUÍAS PARTIDAS SERA DE: LONGITUD DE ANCHO DE LA CARPINTERÍA (L) - 81 mm.
 APARTE, SIEMPRE HABRÁ QUE TENER EN CUENTA LA HOLGURA QUE SE ESTIME OPORTUNA DEL CERRAMIENTO CON EL HUECO TOTAL



SECCIÓN LATERAL Y CENTRAL VENTANA

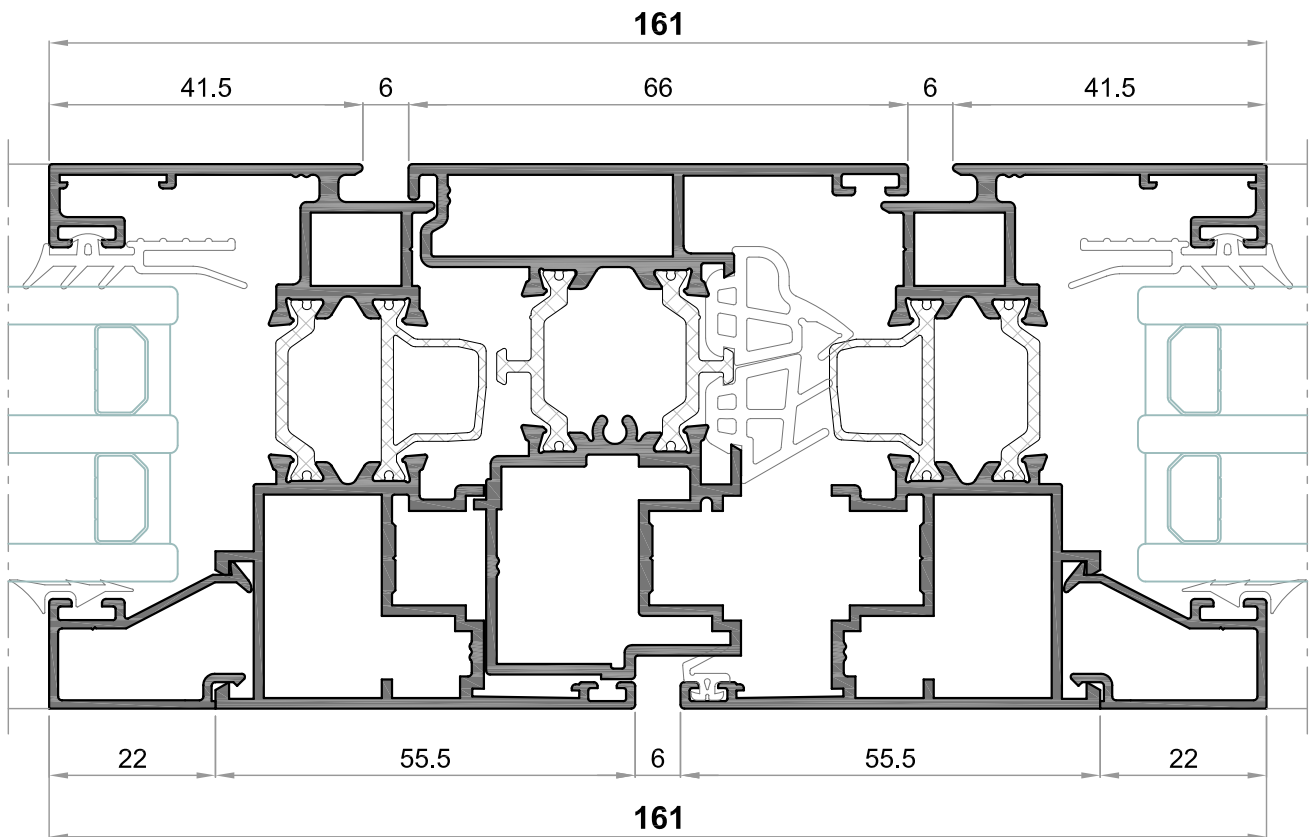
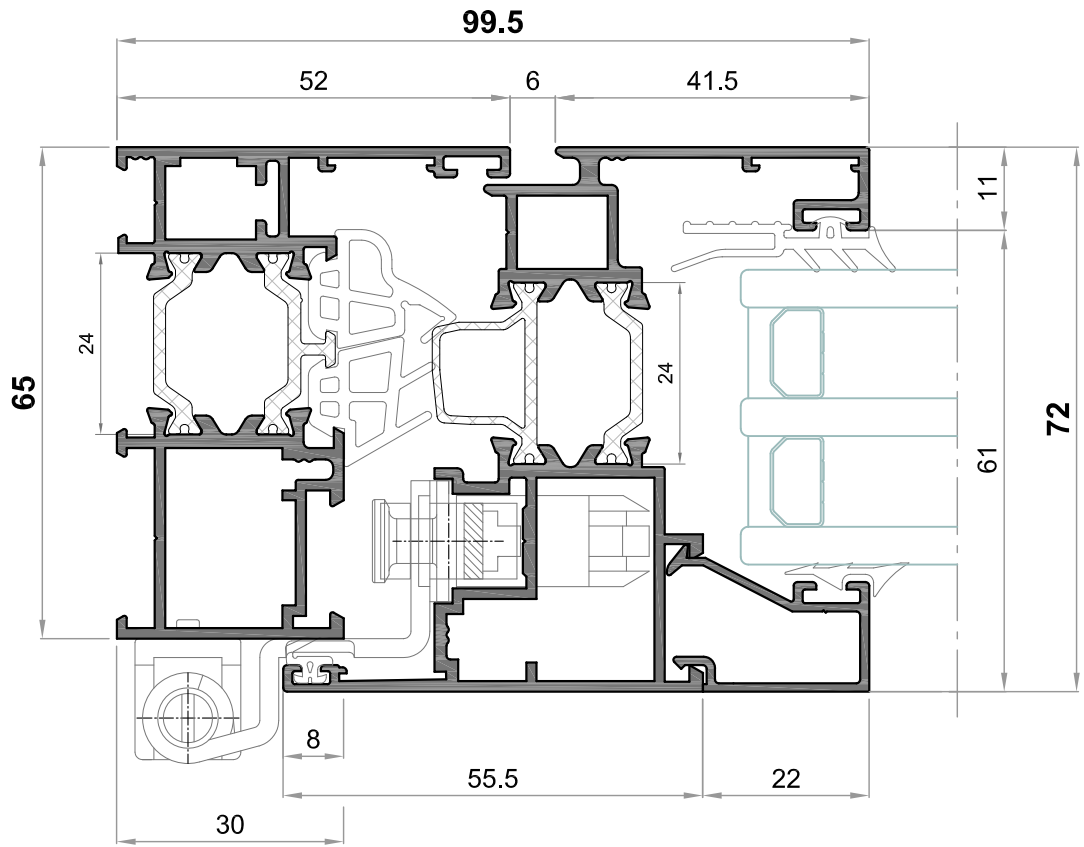

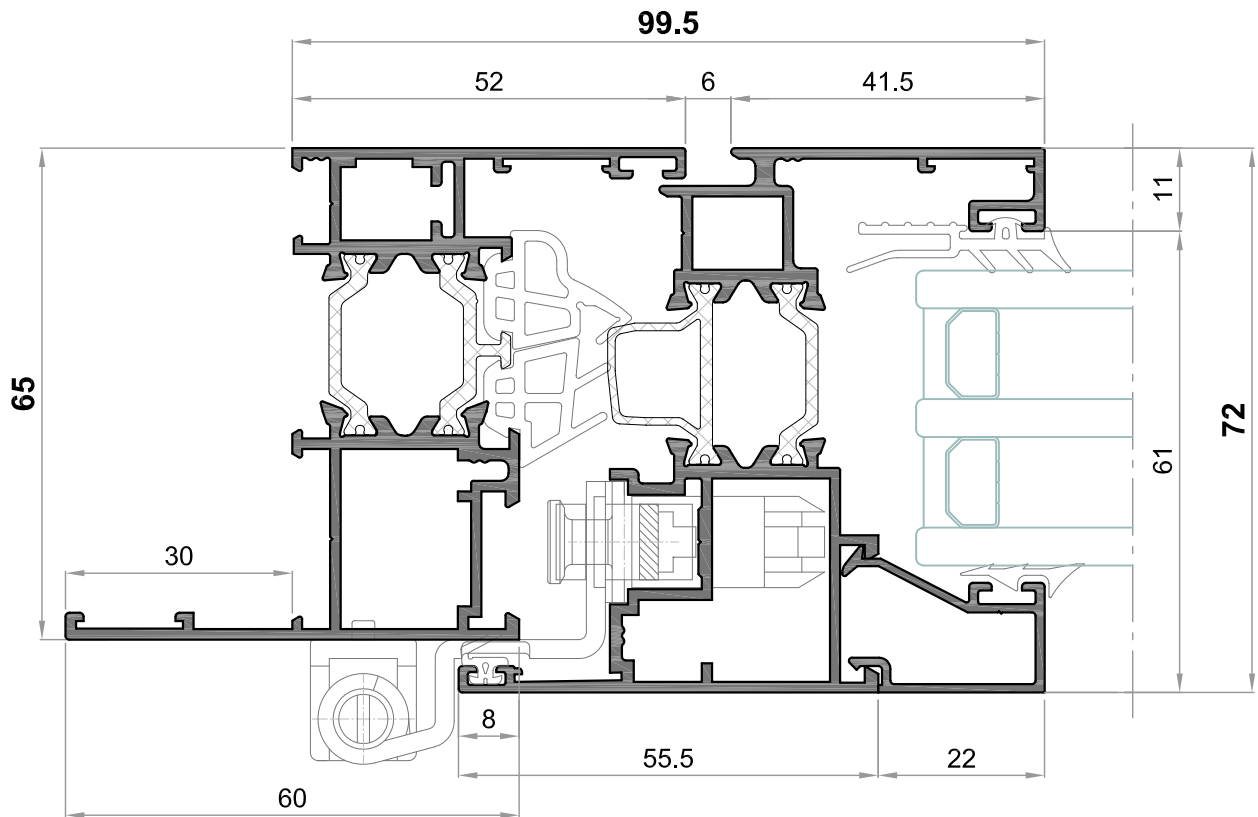
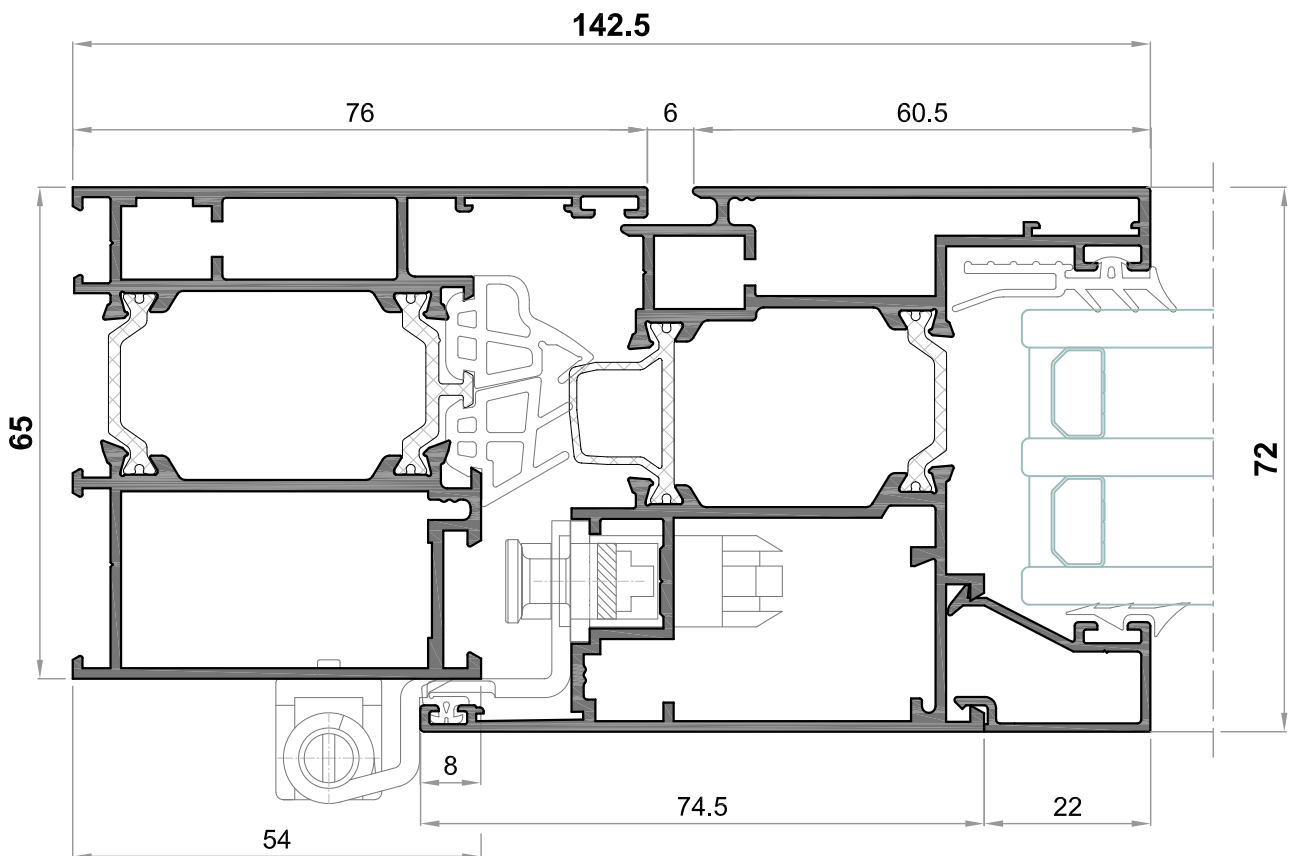
SECCIÓN LATERAL VENTANA C/SOLAPE**SECCIÓN LATERAL BALCONERA**

SECCIÓN CENTRAL 2 HOJAS BALCONERA

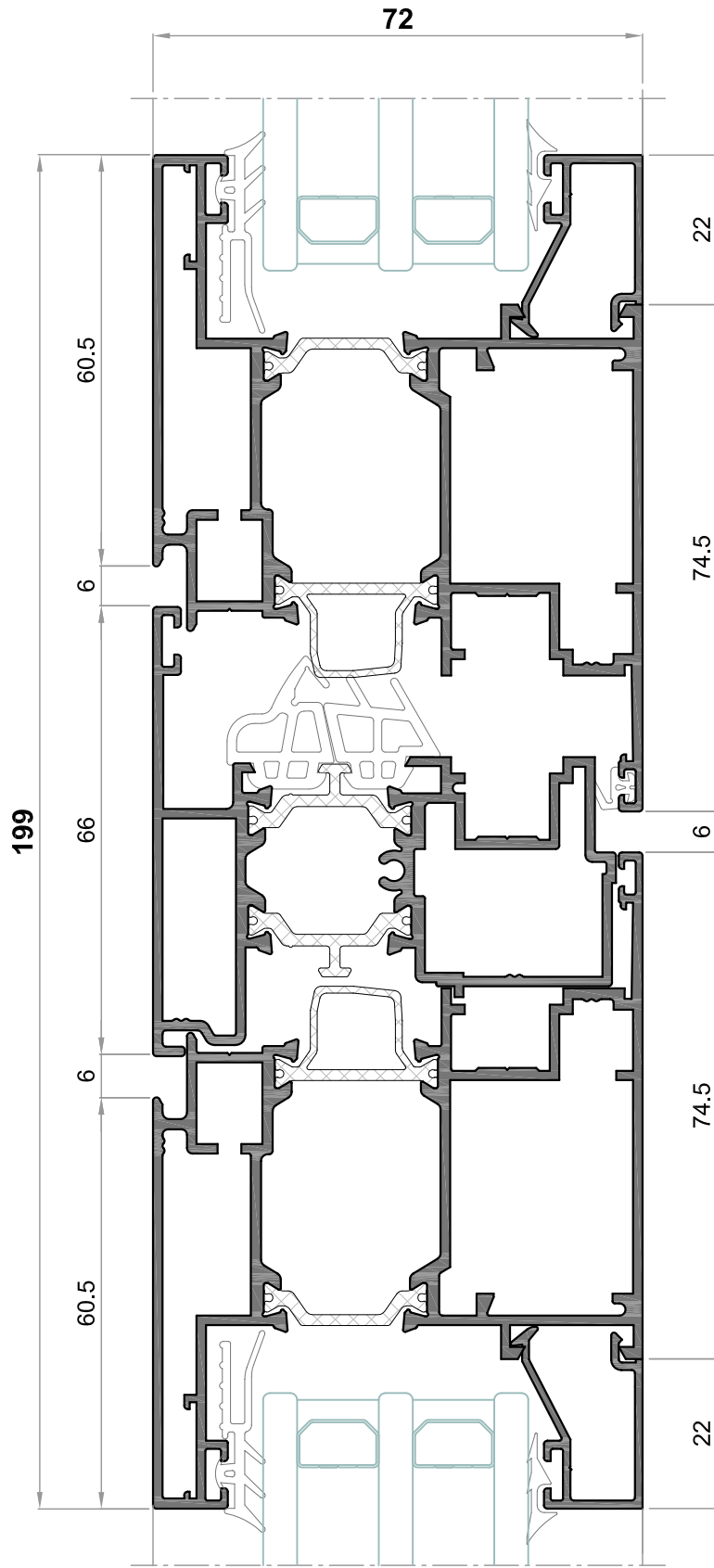

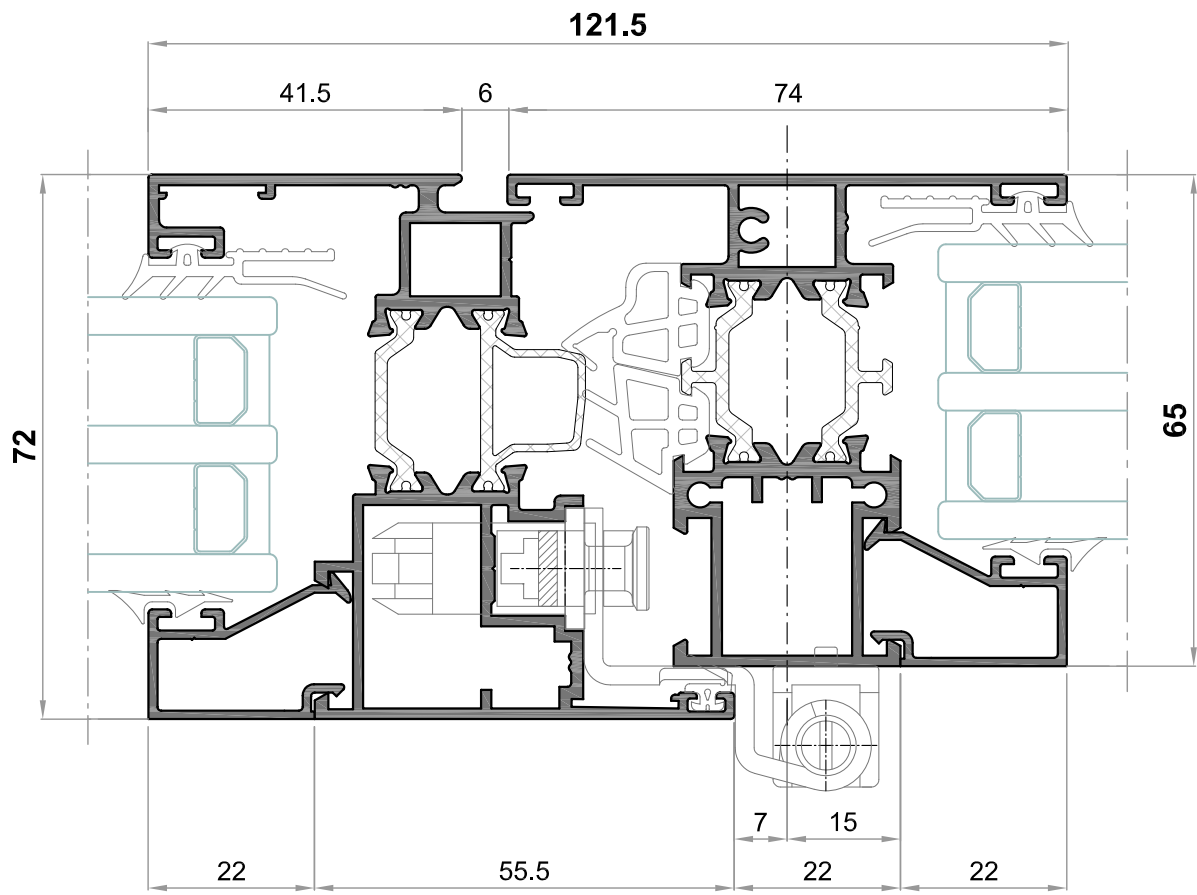
PILASTRA VENTANA PARA PRACT. + FIJO

SECCIÓN CON PILASTRA REFORZADA

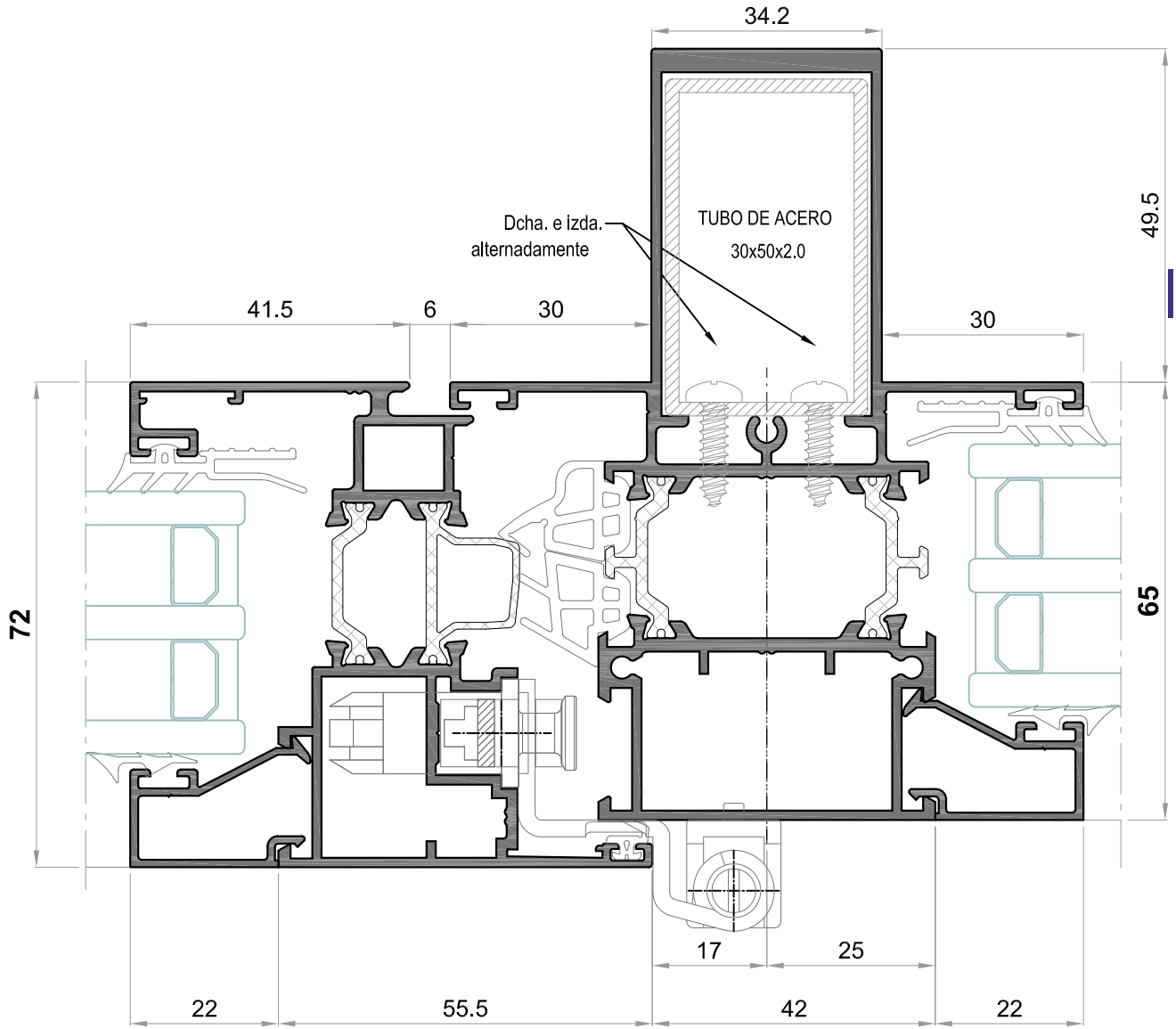

SECCIÓN CON PILASTRA REFORZADA-POSTIZO

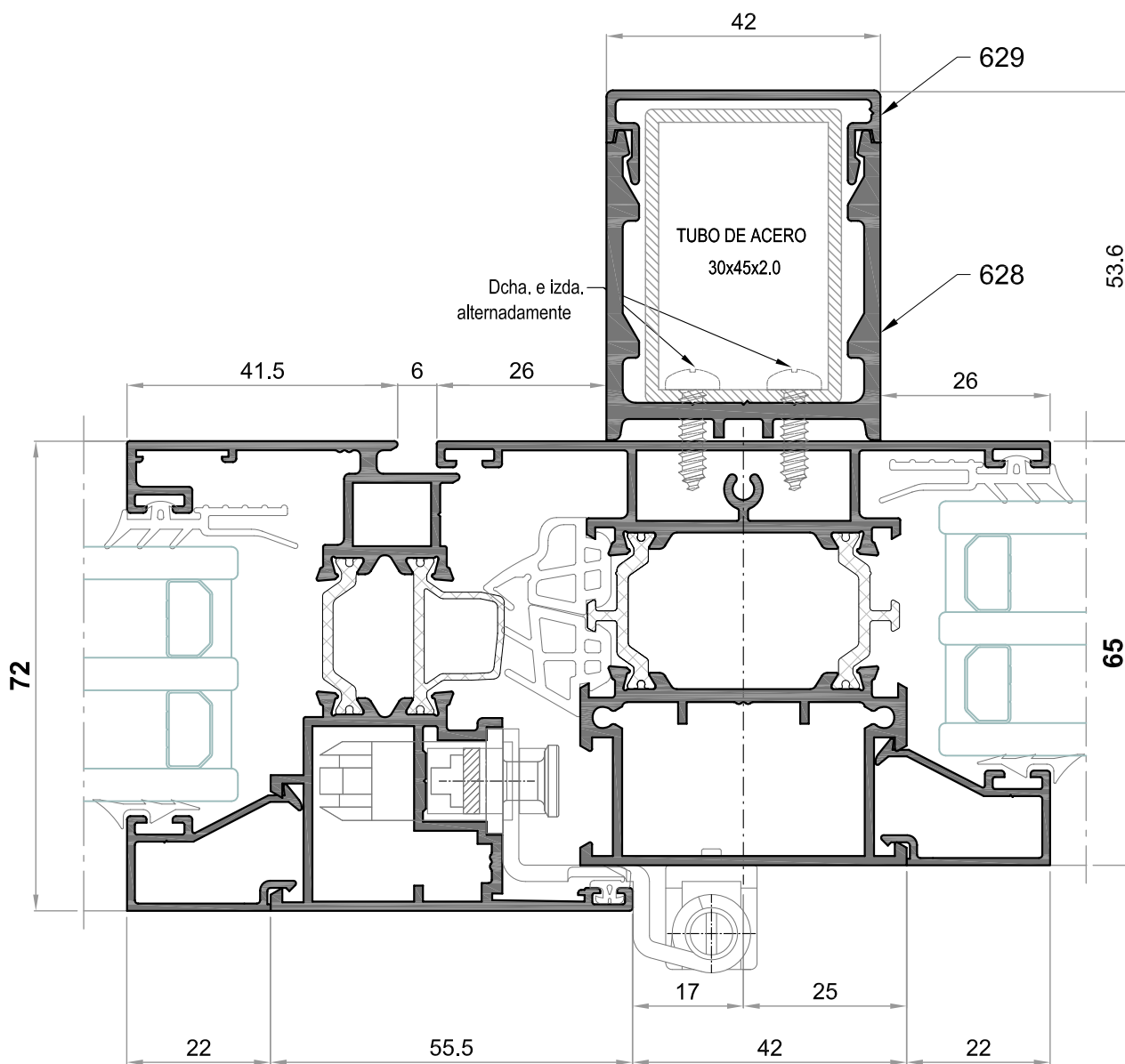

SECCIÓN ZÓCALO CON HOJA-HOJA

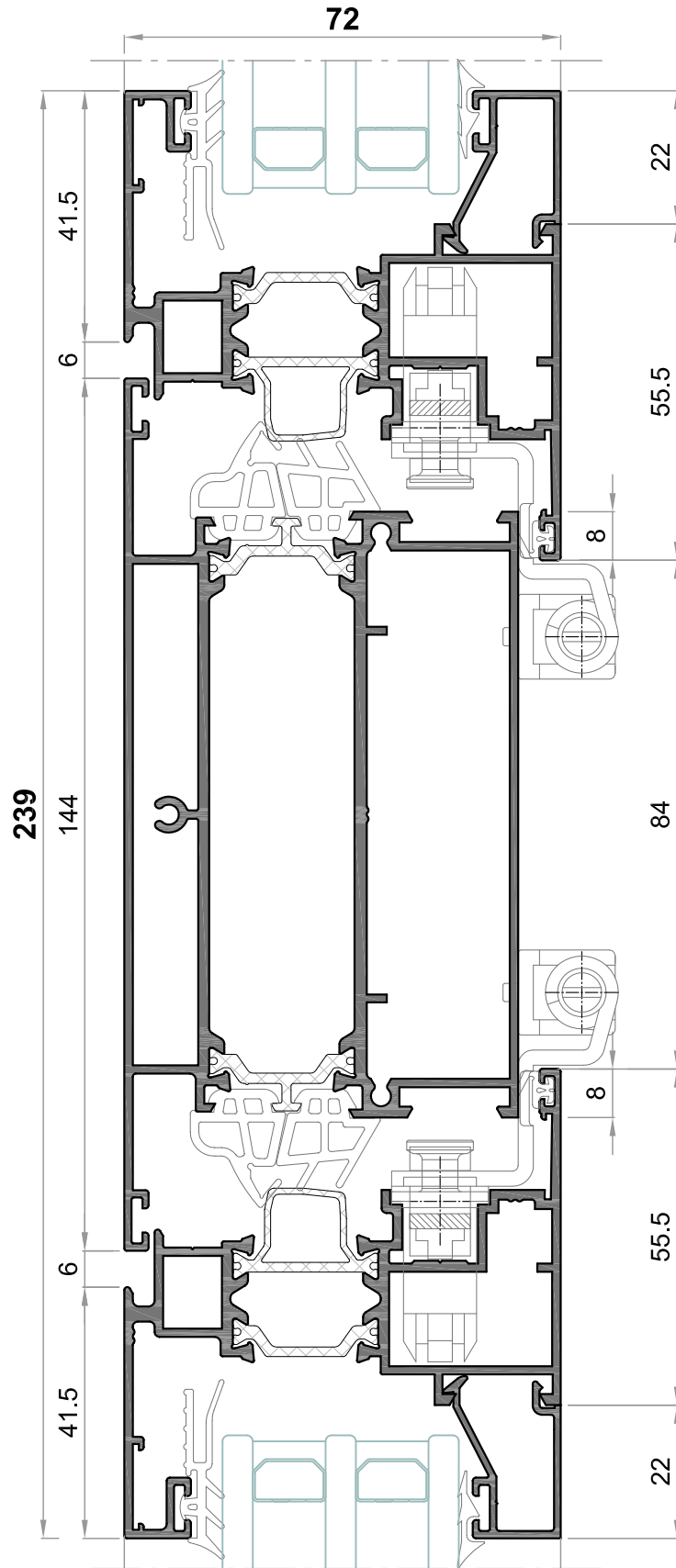

Escala 0,9 :1

SECCIÓN LATERAL APERTURA EXTERNA

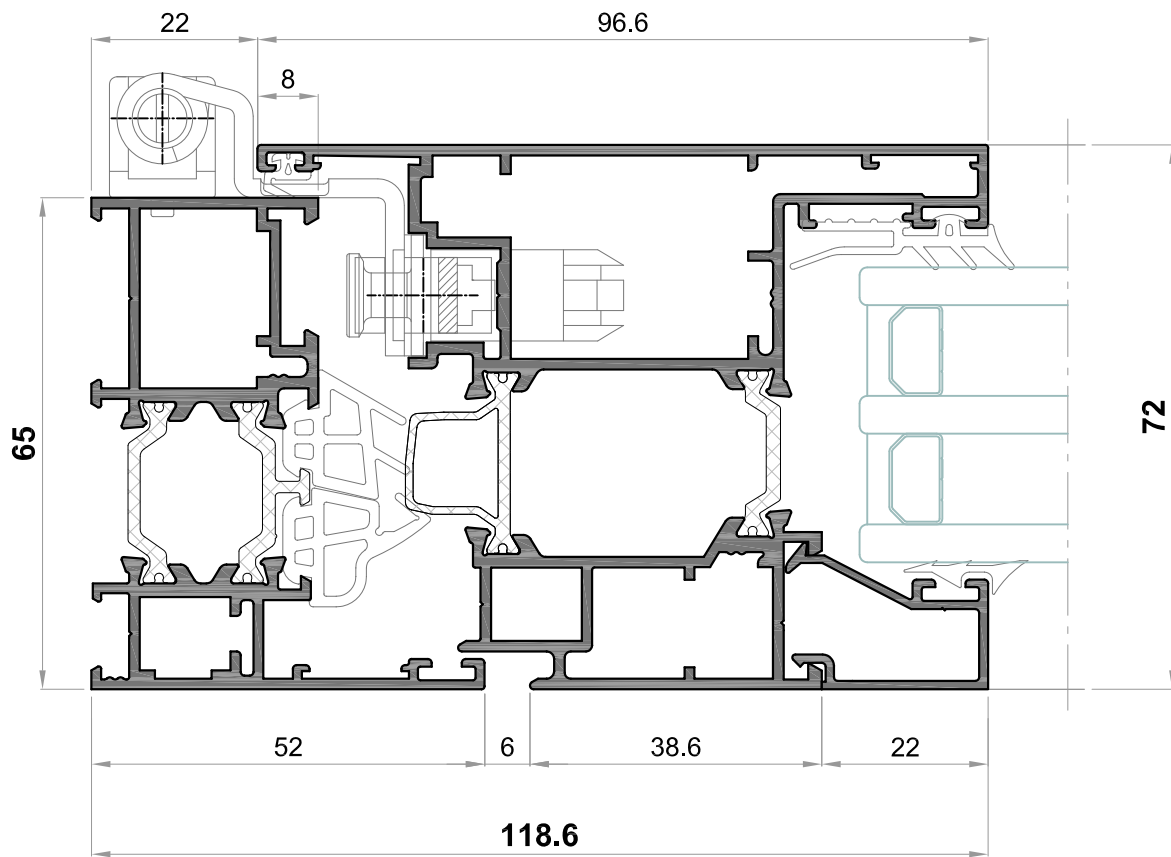

SECCIÓN CENTRAL APERTURA EXTERNA

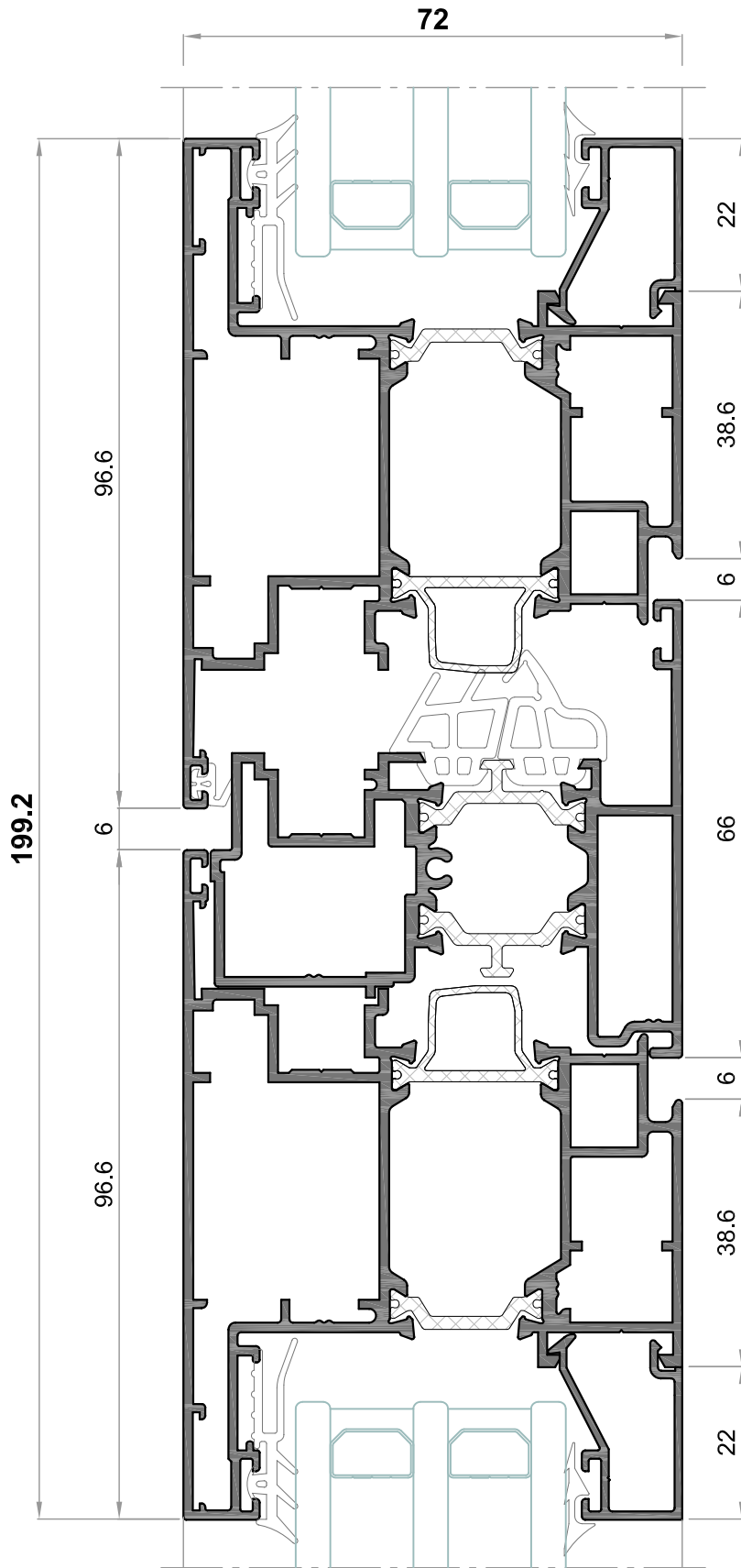

SECCIÓN LATERAL CON HOJA BALCONERA

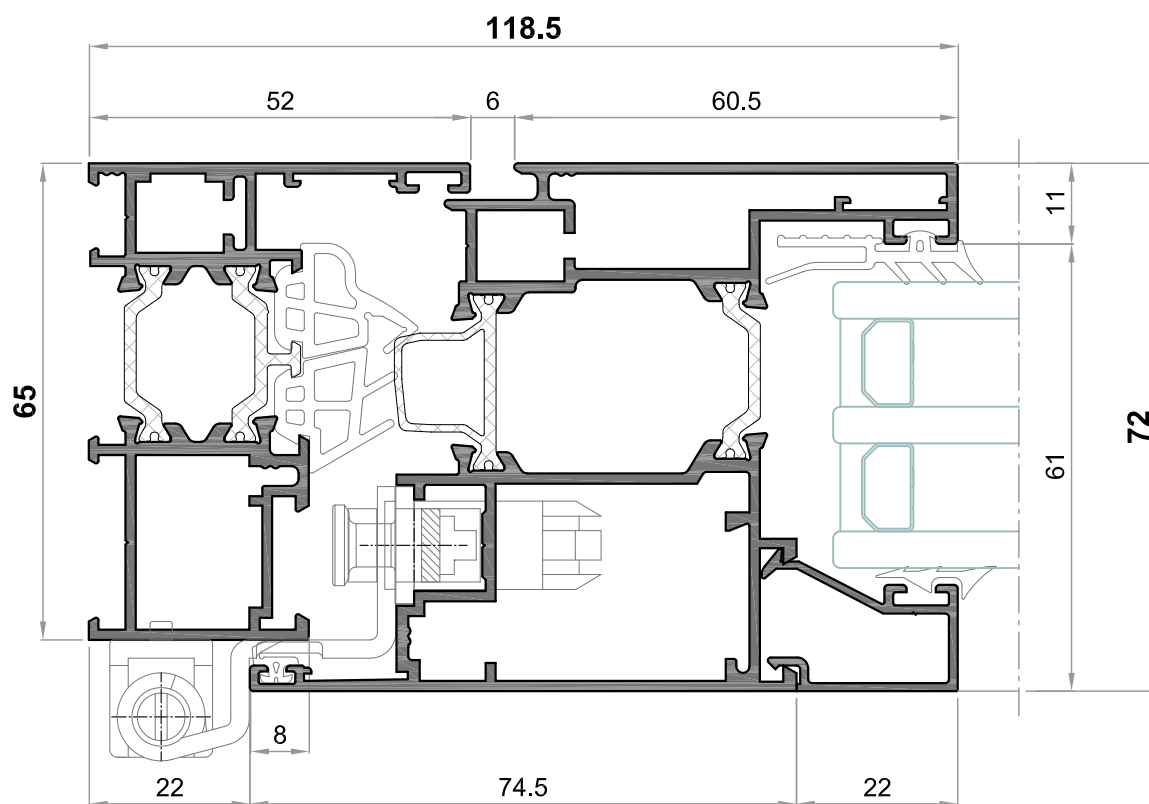

SECCIÓN LATERAL CON CERCO BALCONERA

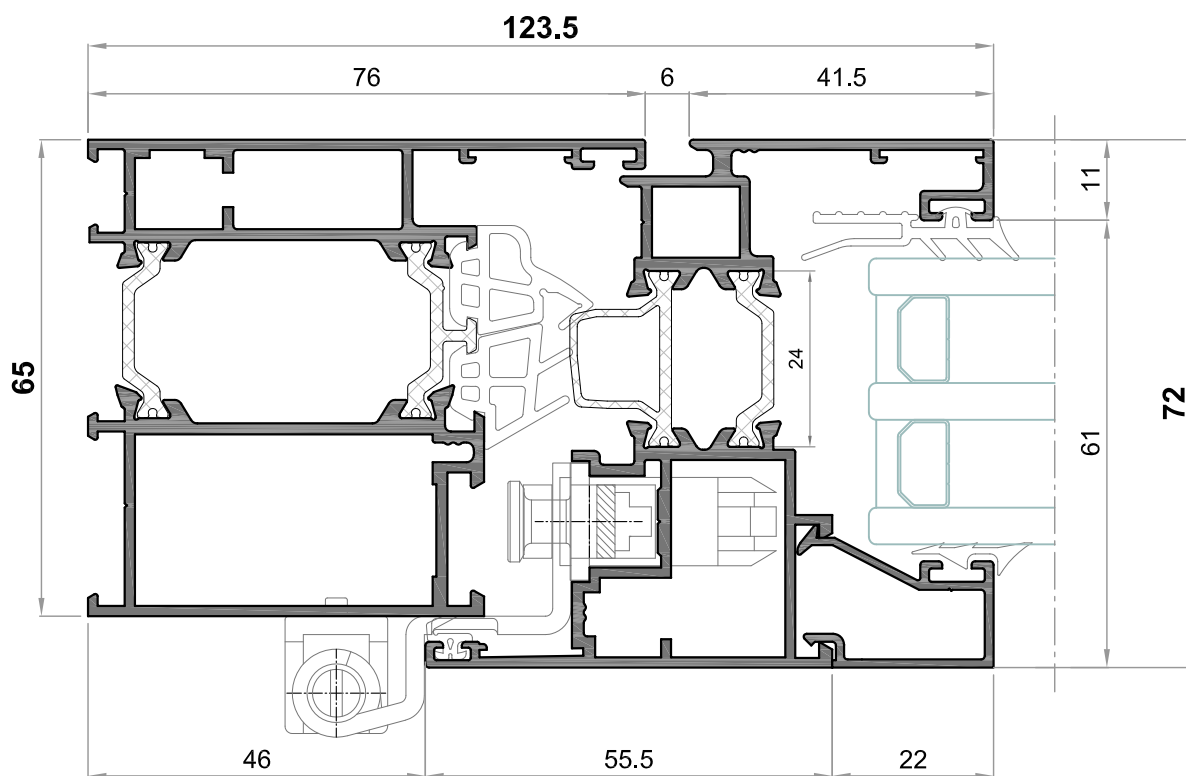

SECCIÓN INFERIOR CONDENSACIÓN

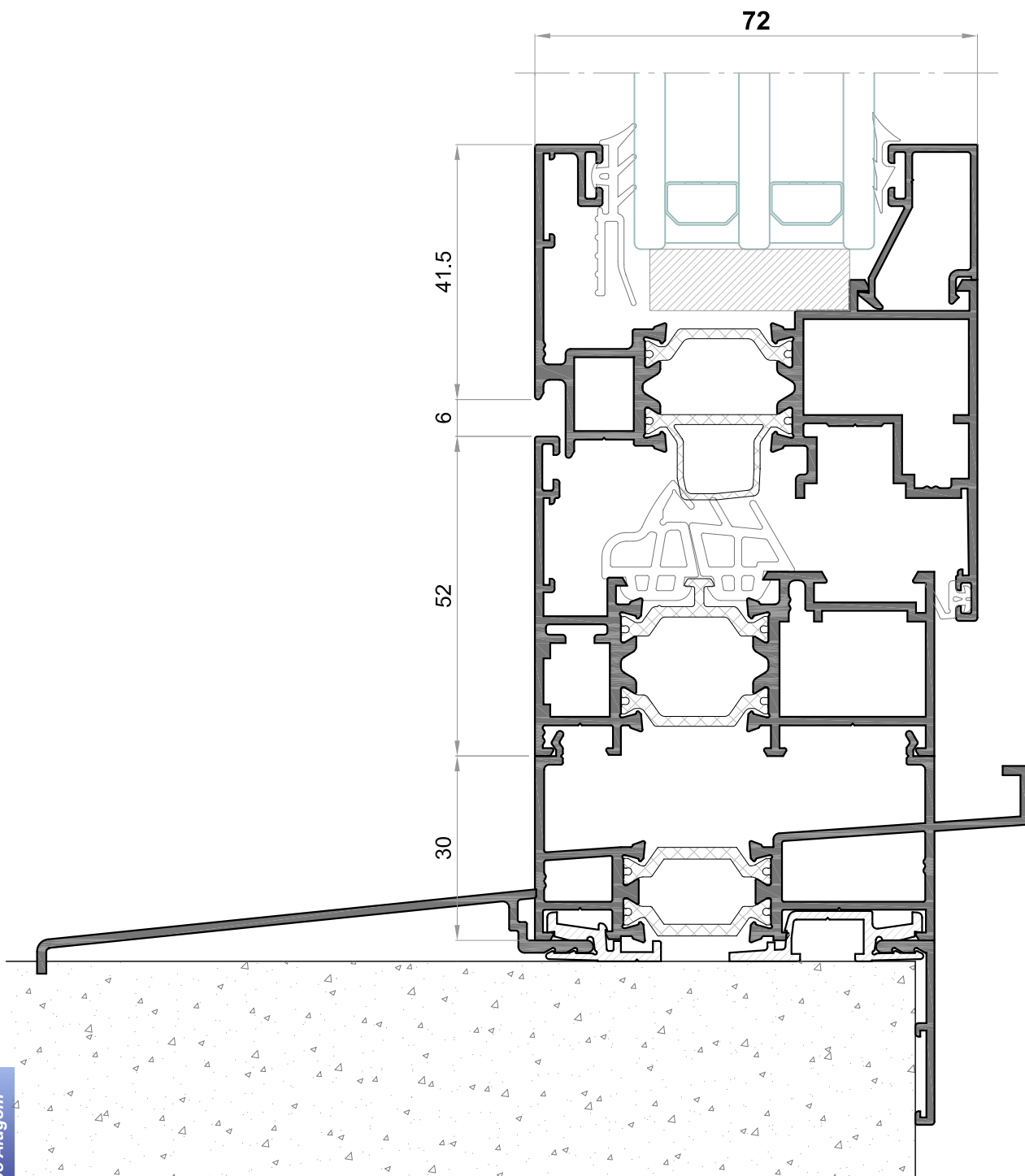

Grupo Alugom



SECCIÓN ESQUINERO FIJO

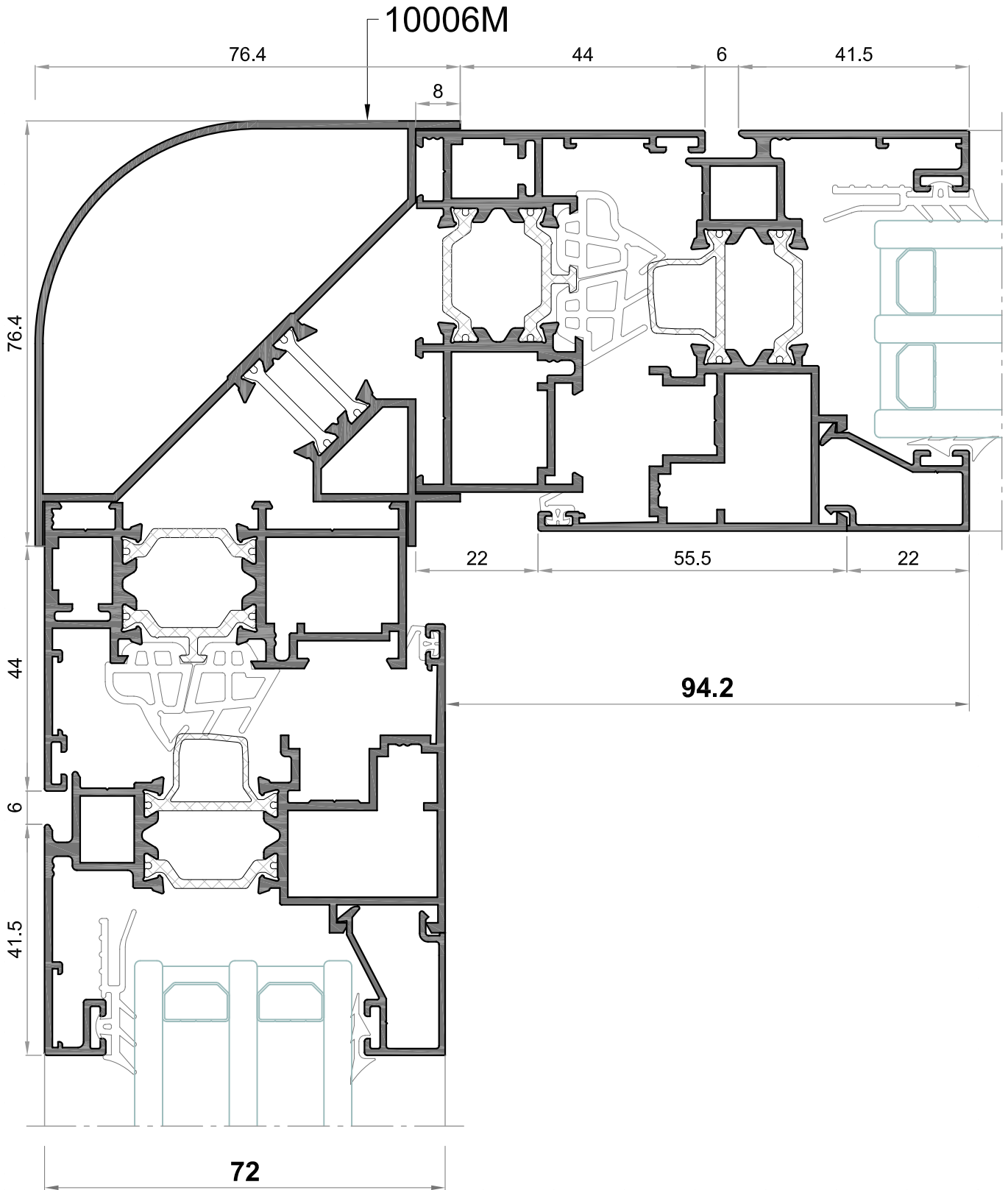

SECCIÓN INFERIOR DE PASO

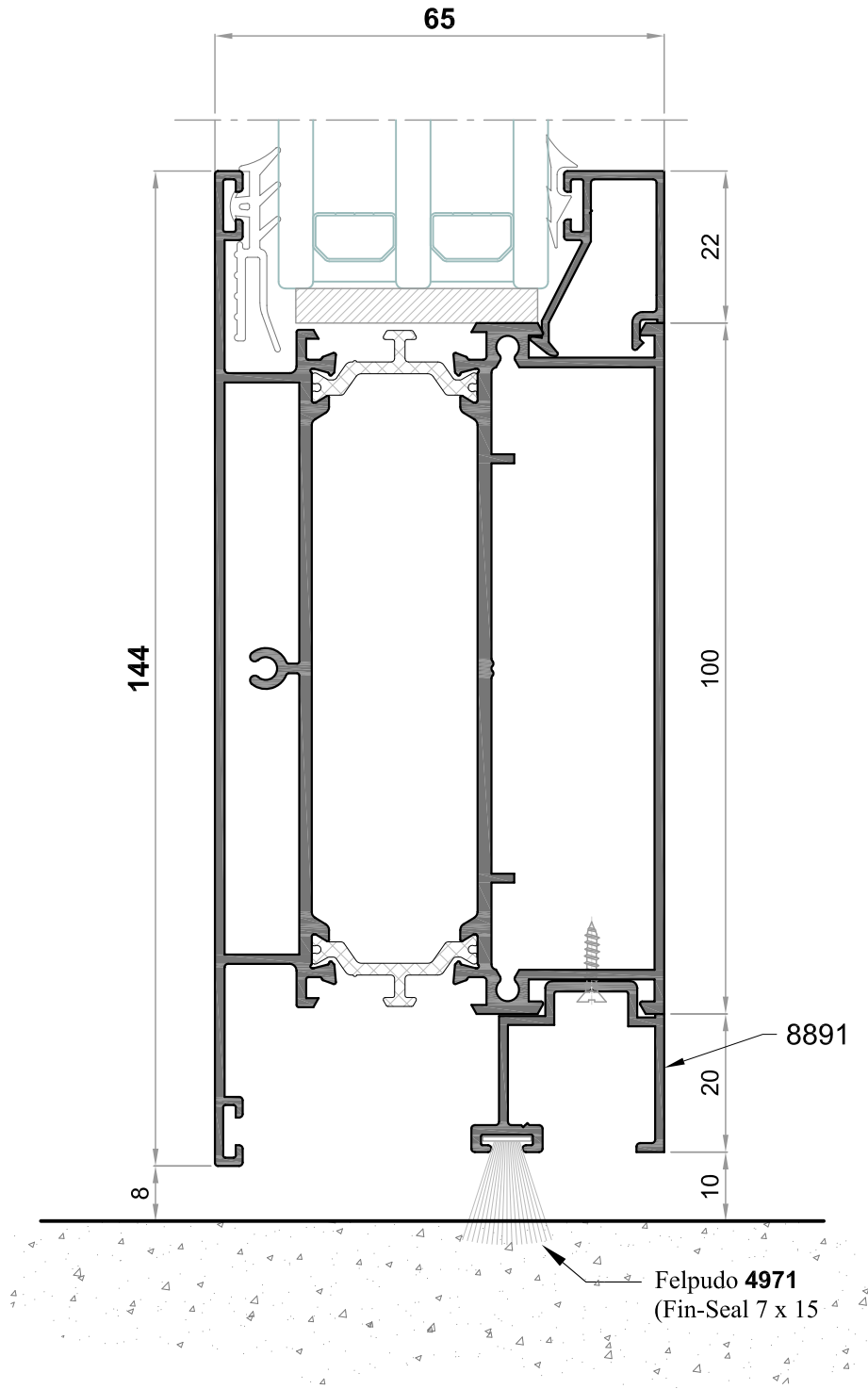

SECCION INFERIOR PASO PUERTA



Detalle A:
Colocación Tapa Final (incluida en la guarnición)



- Doble basculamiento para suelos desnivelados
- Tornillos de fijación premontados
- Regulación del pulsador fácil y simple
- Diferentes medidas entre 330 mm y 1230 mm. que pueden cortarse a la medida deseada de cada hoja

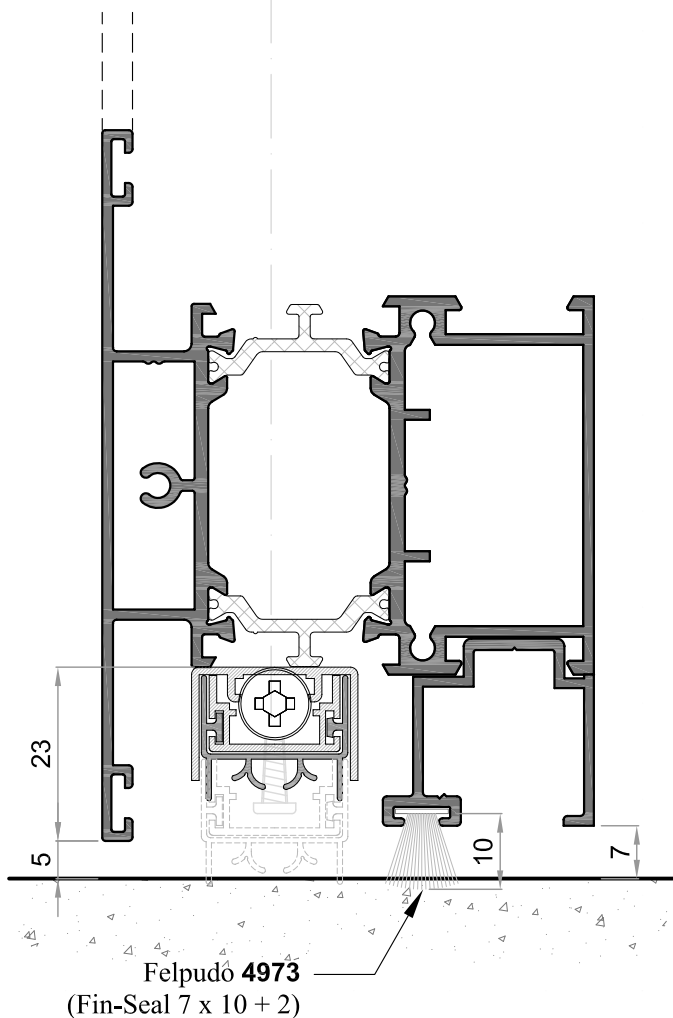
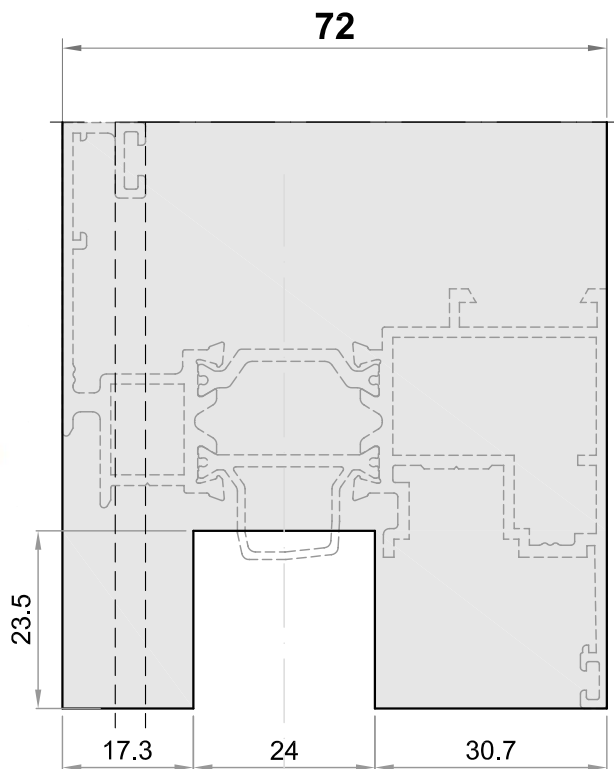
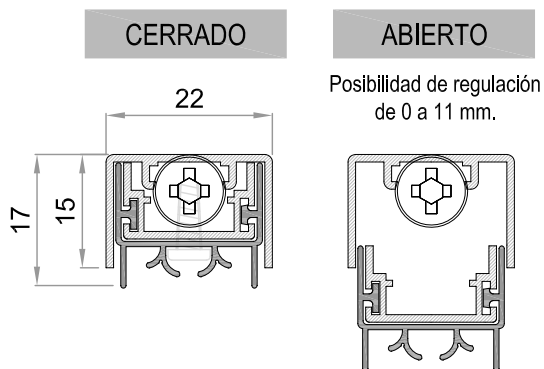

SECCIÓN HORIZONTAL GUÍA DE PERSIANA

CERCO VENTANA 16332L



Tabla de medidas c/Guía

	GUIA 44	GUIA 54	GUIA 64	GUIA 74	GUIA 84	GUIA 94	GUIA 104
Medida Total	99	109	119	129	139	149	159
Medida Premarco	100	110	120	130	140	150	160
Testero	Grande	Grande	Pequeño	Pequeño	Pequeño	Pequeño	Pequeño

SECCIÓN HORIZONTAL GUÍA DE PERSIANA

CERCO BALCONERA 16300L

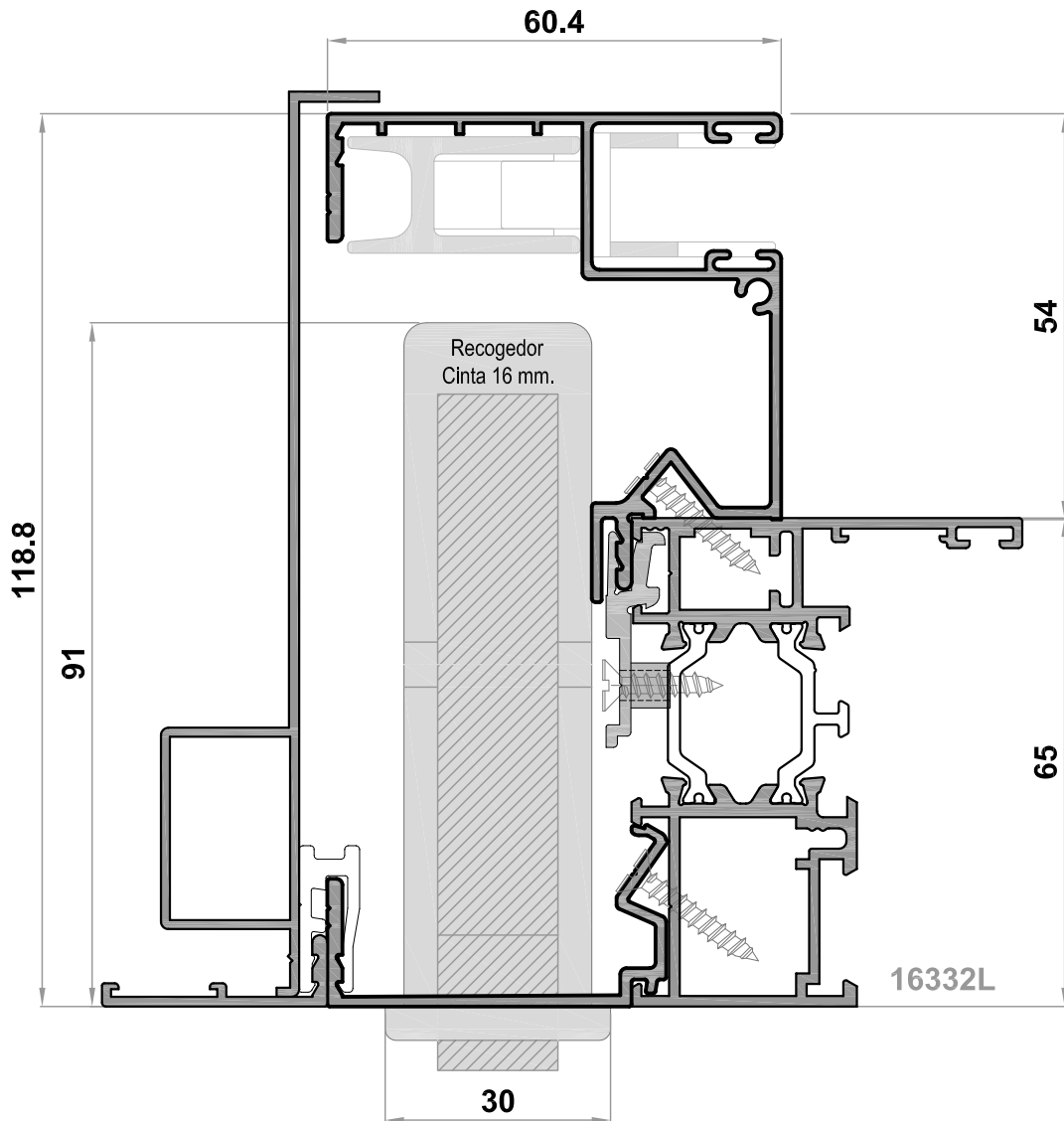

Tabla de medidas c/Guía

	GUIA 44	GUIA 54	GUIA 64	GUIA 74	GUIA 84	GUIA 94	GUIA 104
Medida Total	99	109	119	129	139	149	159
Medida Premarco	100	110	120	130	140	150	160
Testero	Grande	Grande	Pequeño	Pequeño	Pequeño	Pequeño	Pequeño



COLOCACIÓN TACO PILASTRA ref. 5159

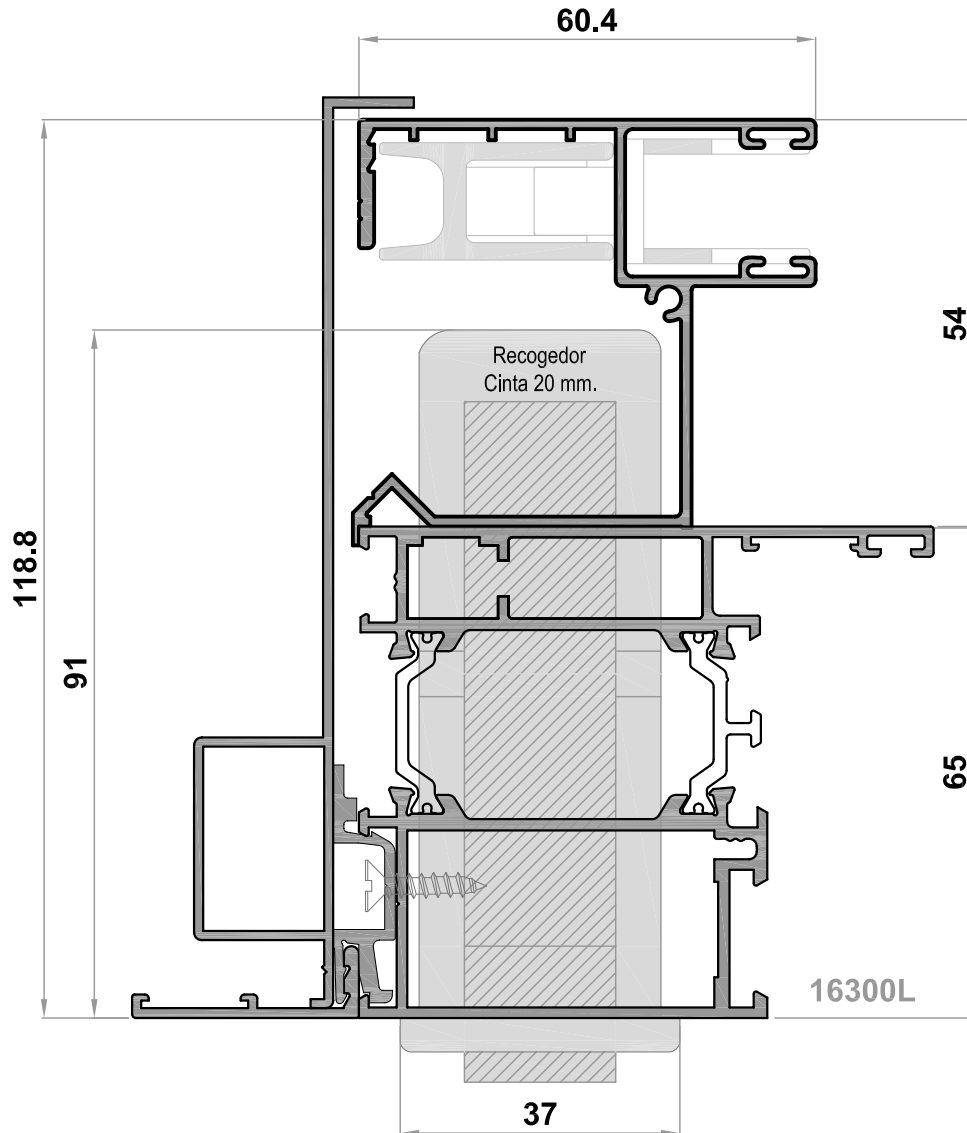
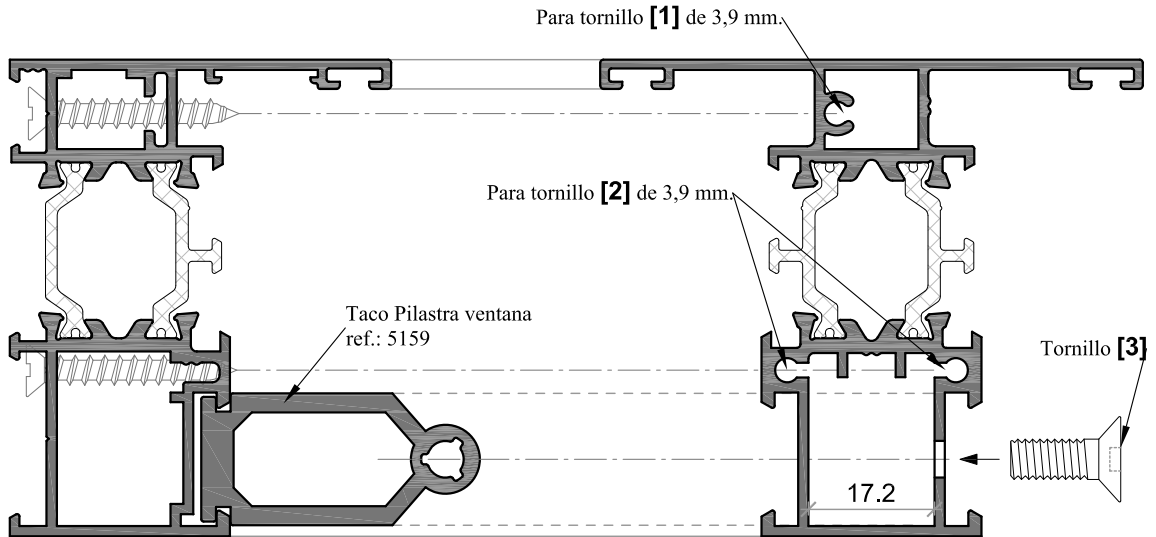
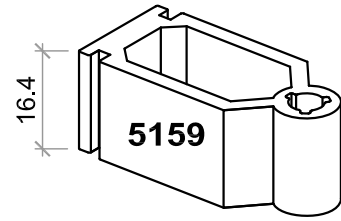

16332L
Cercos ventana alg 65 Óptima C16

16339L
Pilastra 30 alg 65 Óptima C16

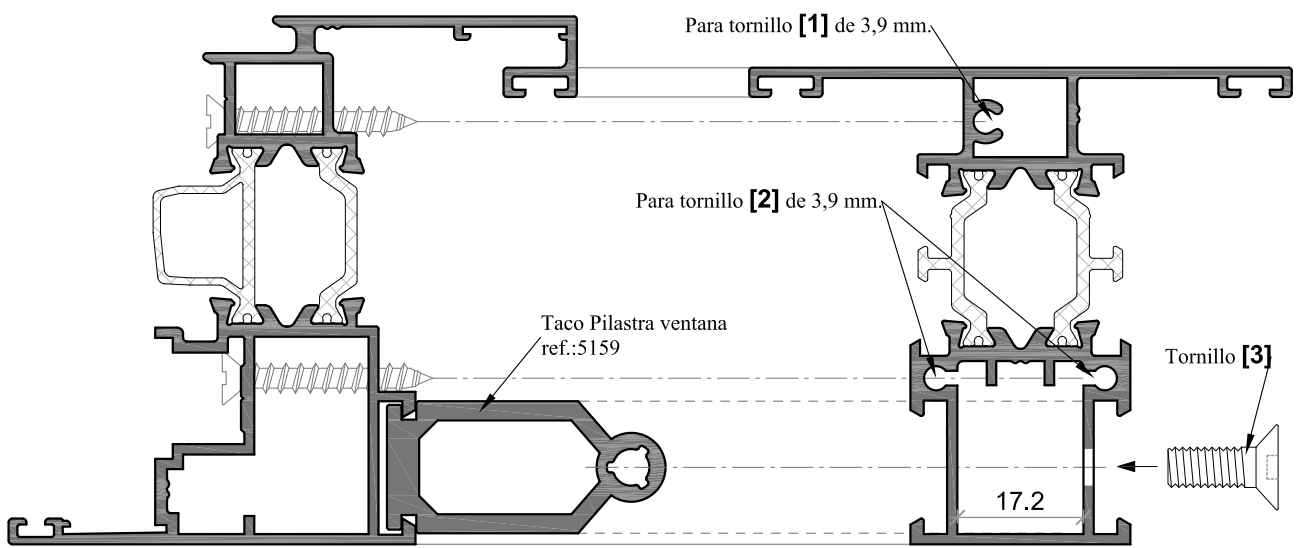

16334L
Hoja ventana alg 65 Óptima C16

16339L
Pilastra 30 alg 65 Óptima C16

COLOCACIÓN TACO PILASTRA ref. 4347

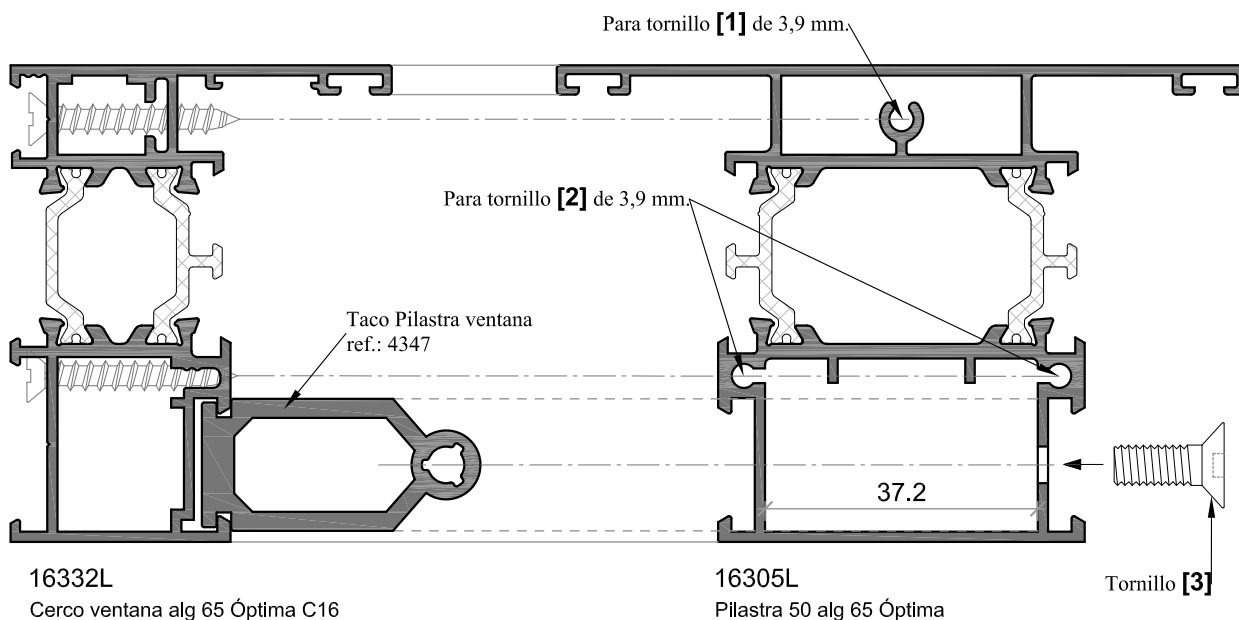
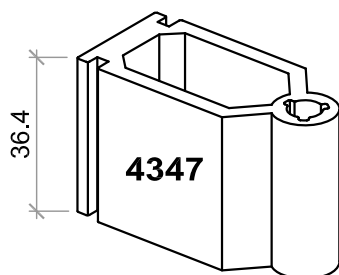

El sistema de fijación de las pilastras sobre el marco o la hoja se puede realizar de dos maneras diferentes:

- 1.- Mediante el tornillo [1] de la parte exterior de la pilastra. Y los 2 tornillos [2] situados en el tubular interior de la pilastra
- 2.- Mediante el tornillo [1] de la parte exterior de la pilastra. Y el taco específico de cada pilastra anclado en el marco o la hoja con el pasador suministrado, y fijado a la pilastra con el tornillo [3].

COLOCACIÓN TACO PILASTRA ref. 5103

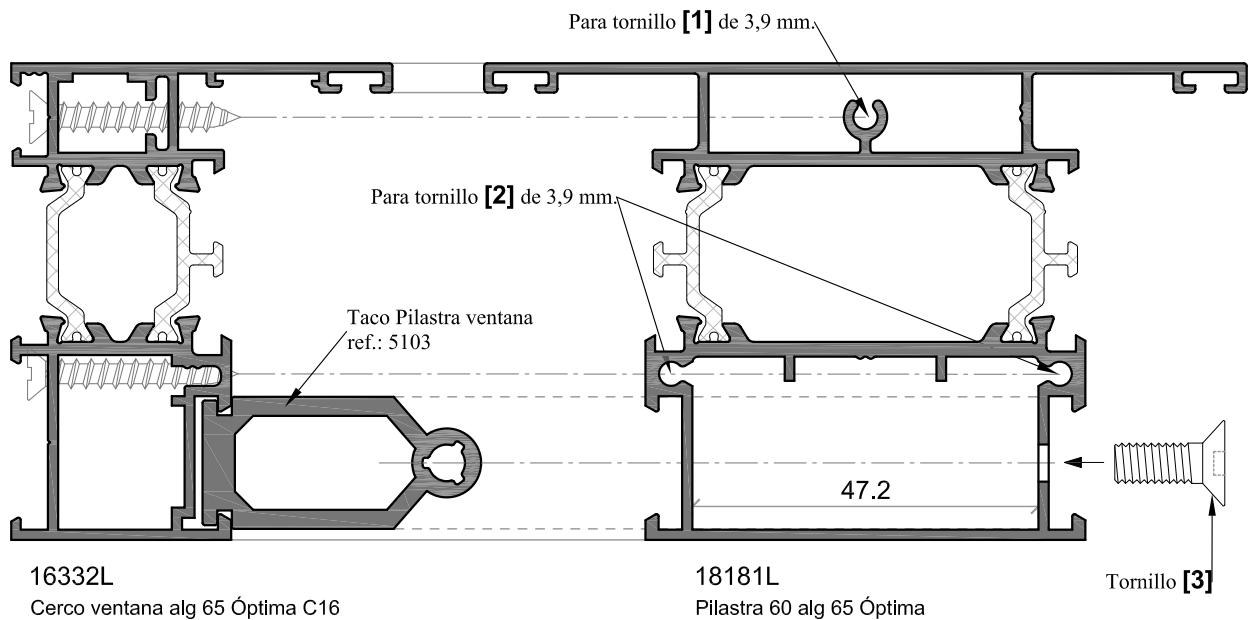
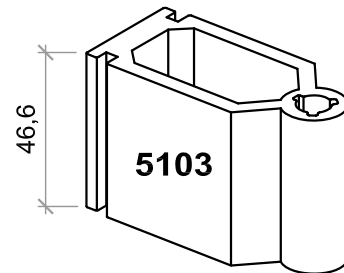

El sistema de fijación de las pilastras sobre el marco o la hoja se puede realizar de dos maneras diferentes:

- 1.- Mediante el tornillo [1] de la parte exterior de la pilastra. Y los 2 tornillos [2] situados en el tubular interior de la pilastra
- 2.- Mediante el tornillo [1] de la parte exterior de la pilastra. Y el taco específico de cada pilastra anclado en el marco o la hoja con el pasador suministrado, y fijado a la pilastra con el tornillo [3].



DETALLE CREMONA APERTURA EXTERNA





TABLA DE ACRISTALAMIENTO

ALTIMETRIA UNQUILLO = 22 mm	Juntas Exteriores													Juntas INTERIORES de acristalamiento				
	44.5 mm	38.5 mm	35.5 mm	31.5 mm	28.5 mm	25.5 mm	21.5 mm	18.5 mm	14.5 mm	10.5 mm	5194	1337	1338	4089	4091	5261		
PERFILES	8882	8611	8821	8613	8614	8612												
CERCOS: 16332L ; 16300L 17435L	44.5	38.5	35.5	31.5	28.5	25.5												
HOJAS: 16334L ; 16336L 16341L	8622		8822	8896		8886		8887	8823									
PILASTRAS: 16339L 16305L ; 16308L 16310L		8627	8820	8626	8625	8624	16866	16343	8825	8827								
VIDRIO DE 9 mm.	●																	
VIDRIO DE 10 mm.		●																
VIDRIO DE 11 mm.		●																
VIDRIO DE 12 mm.		●																
VIDRIO DE 13 mm.		●																
VIDRIO DE 14 mm.		●																
VIDRIO DE 15 mm.			●															
VIDRIO DE 16 mm.			●															
VIDRIO DE 17 mm.			●															
VIDRIO DE 18 mm.				●														
VIDRIO DE 19 mm.				●														
VIDRIO DE 20 mm.				●														
VIDRIO DE 21 mm.				●														
VIDRIO DE 22 mm.					●													
VIDRIO DE 23 mm.					●													
VIDRIO DE 24 mm.					●													
VIDRIO DE 25 mm.					●													
VIDRIO DE 26 mm.					●													
VIDRIO DE 27 mm.					●													
VIDRIO DE 28 mm.						●												
VIDRIO DE 29 mm.						●												
VIDRIO DE 30 mm.						●												
VIDRIO DE 31 mm.						●												
VIDRIO DE 32 mm.							●											
VIDRIO DE 33 mm.							●											
VIDRIO DE 34 mm.								●										
VIDRIO DE 35 mm.									●									
VIDRIO DE 36 mm.										●								
VIDRIO DE 37 mm.											●							
VIDRIO DE 38 mm.												●						
VIDRIO DE 39 mm.													●					
VIDRIO DE 40 mm.														●				
VIDRIO DE 41 mm.															●			
VIDRIO DE 42 mm.																●		
VIDRIO DE 43 mm.																		

La Tabla superior de cálculo del espesor de vidrio para esta serie se ha estudiado con junta interior y exterior de acristalamiento. Si se quisiera acristalar con silicona por la parte interior, se podría ganar algo de medida.

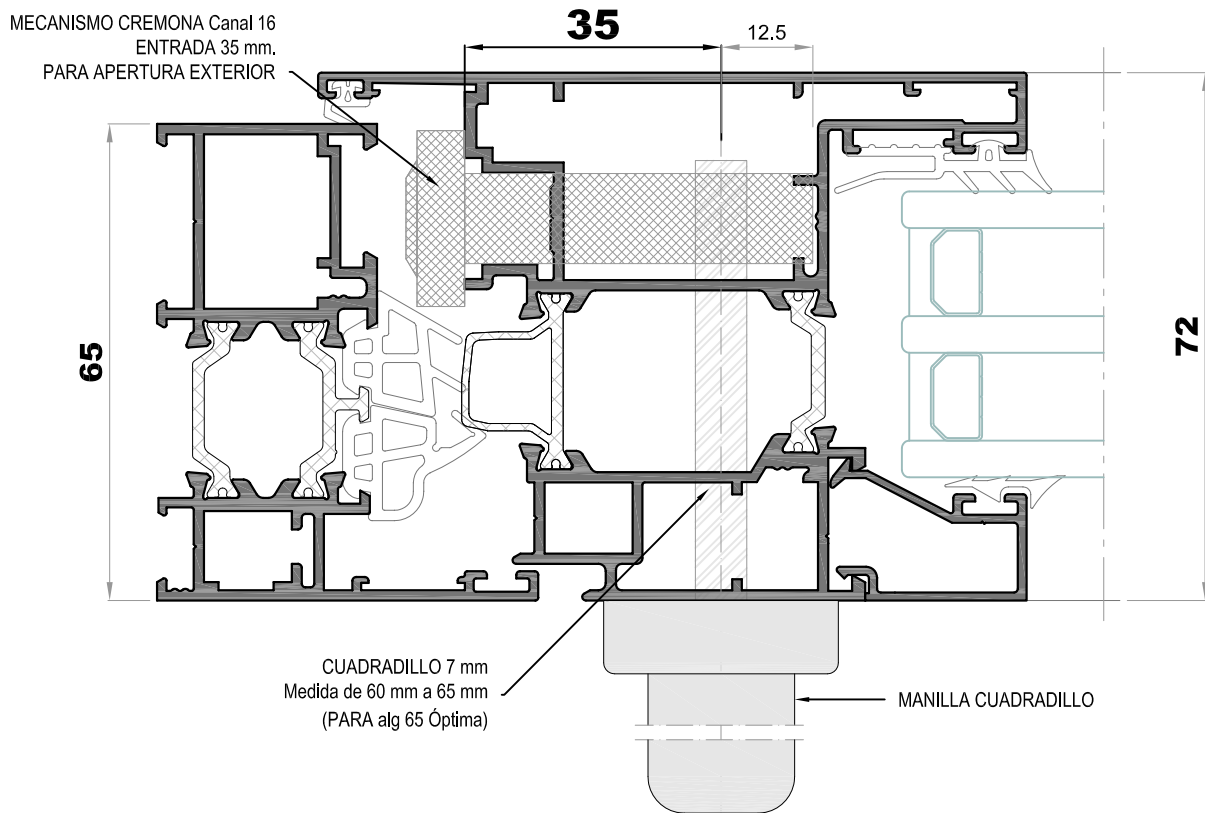

MECANIZADO PARA GUÍA PERSIANA ALG

Mecanizado para cinta de 20 mm.

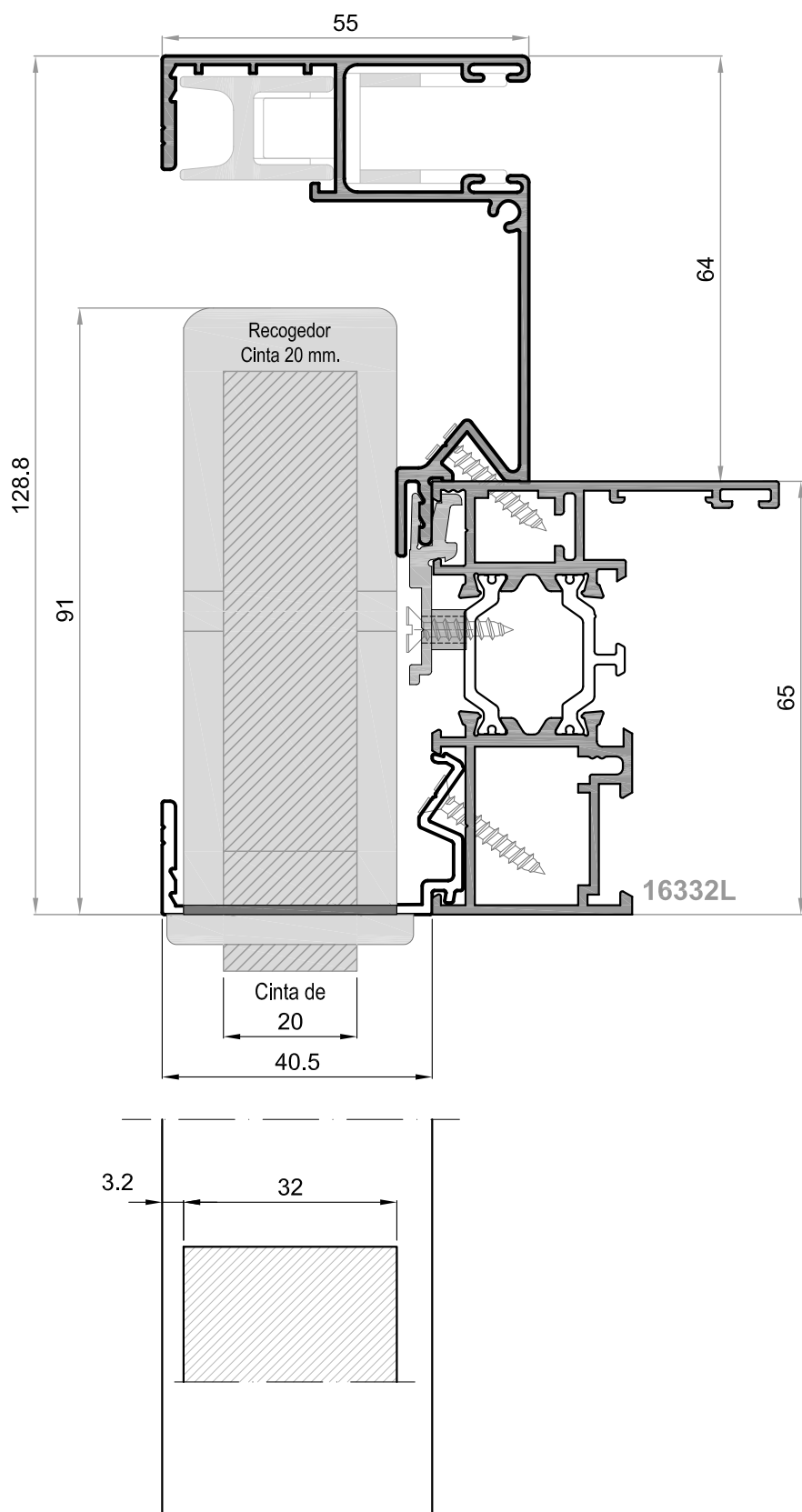

MECANIZADO PARA GUÍA PERSIANA ALG

Mecanizado para cinta de 16 mm.

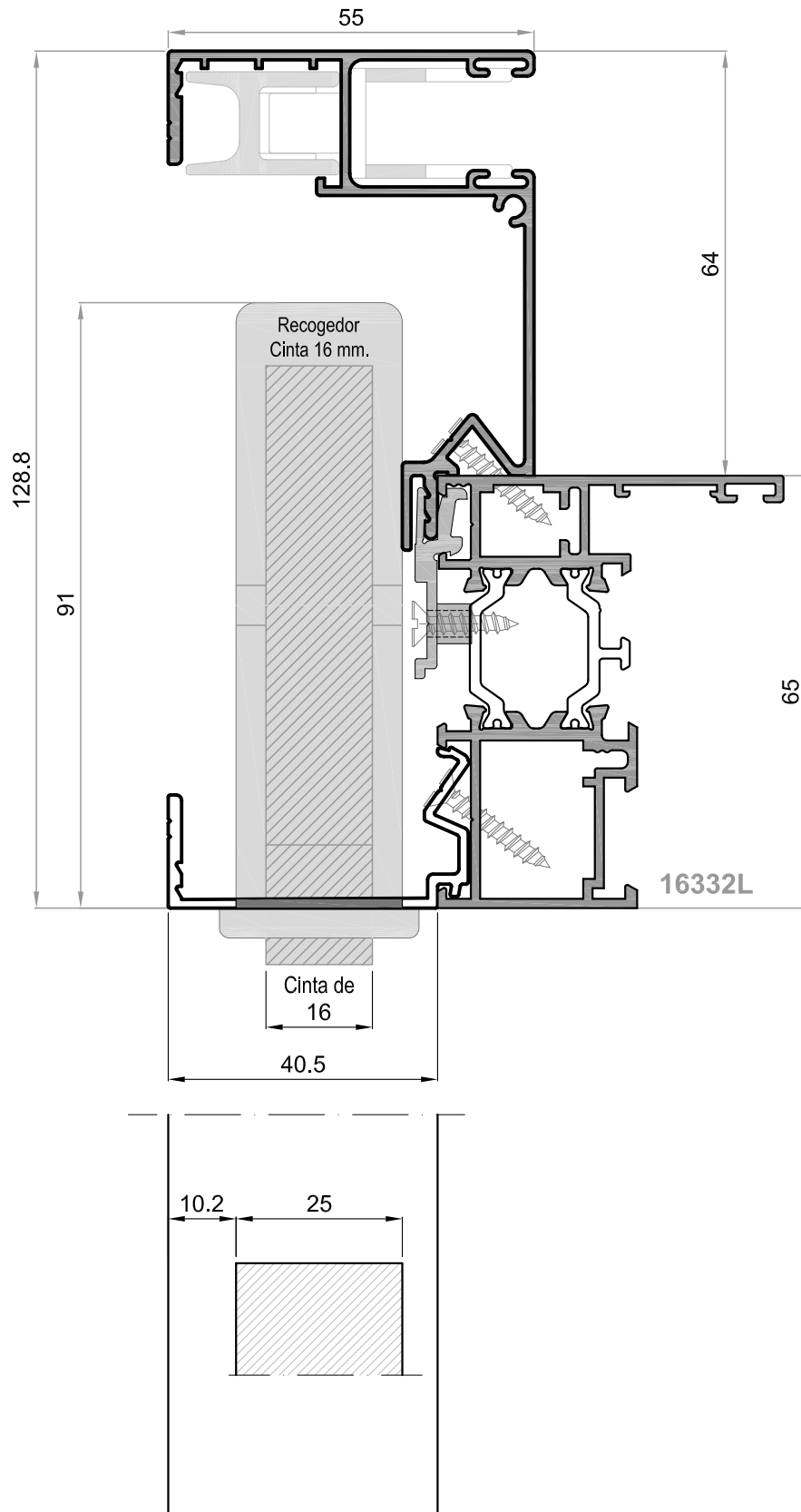

SISTEMA DE COLOCACION DE PIEZAS CLIP PARA SOLAPAS

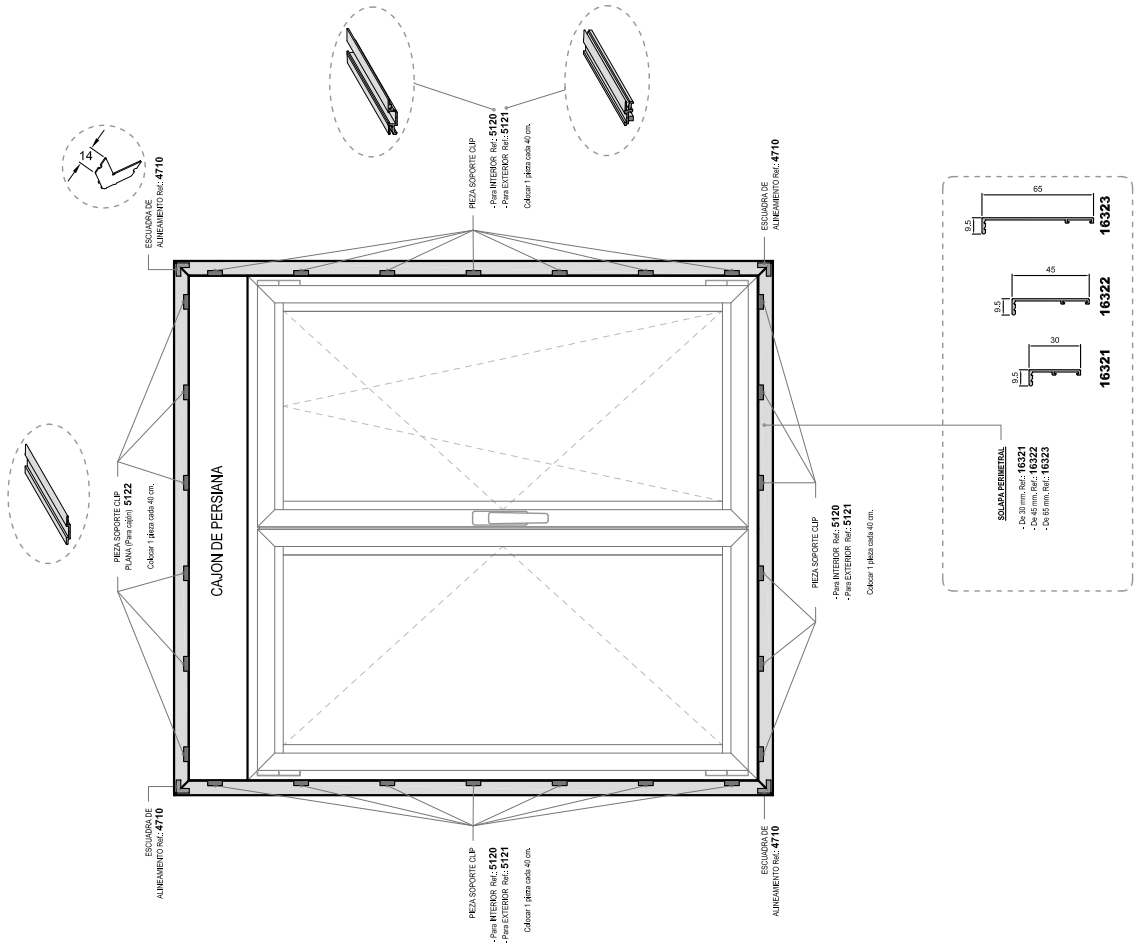

COLOCACIÓN SOLAPAS SISTEMA ALG

SISTEMA DE COLOCACION DE PERFILES COMPLEMENTARIOS

Cuando se necesite colocar un perfil complementario (solapa, guía,...) en la parte interior del cerramiento (hacia el interior de la vivienda), utilizar la pieza **5120**, que se situará en la zona exterior del cerco. Esta pieza de plástico esta pensada para atornillarla al cerco, aunque en principio posee un sistema de semiclipaje que sirve exclusivamente para situar dicha pieza mientras es atornillada. Nunca colocar la pieza sin atornillar.

Para los perfiles complementarios que se quieran colocar en la parte exterior del cerramiento (hacia la calle), se utilizará la pieza **5121** en las series alg 75 Máxima y alg 65 Óptima, mientras que en la serie alg 55 Estándar se colocará la pieza **5120**. Estas piezas también con un sistema de semiclipaje, se atornillarán a las pollamidas de los perfiles. Nunca colocar la pieza sin atornillar.

Una vez colocadas y fijadas estas piezas a lo largo de los cercos a una distancia que dependerá de la medida del cerramiento, nunca con una separación entre piezas menor a 400 mm., se podrán clipar los perfiles complementarios que se necesiten.

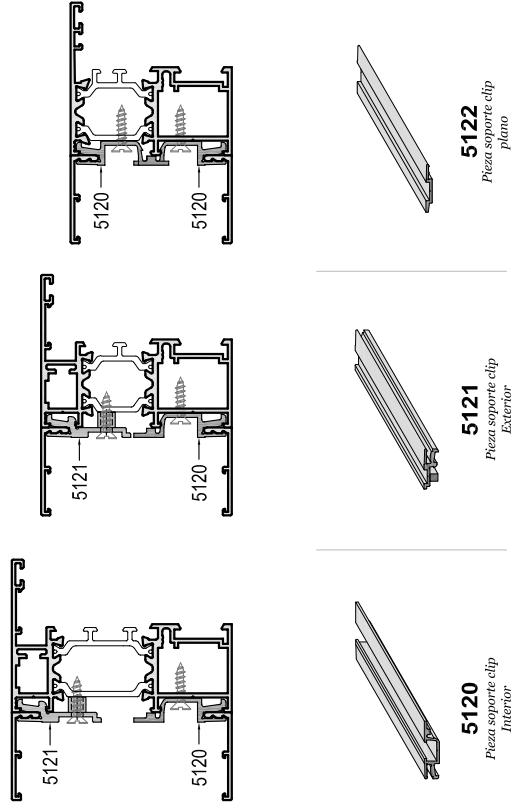



COMPOSICION DE FRESA PARA PILASTRA CERCO

Fresa para pilastra de CERCO alg 65 Óptima y alg 65 CANAL 16

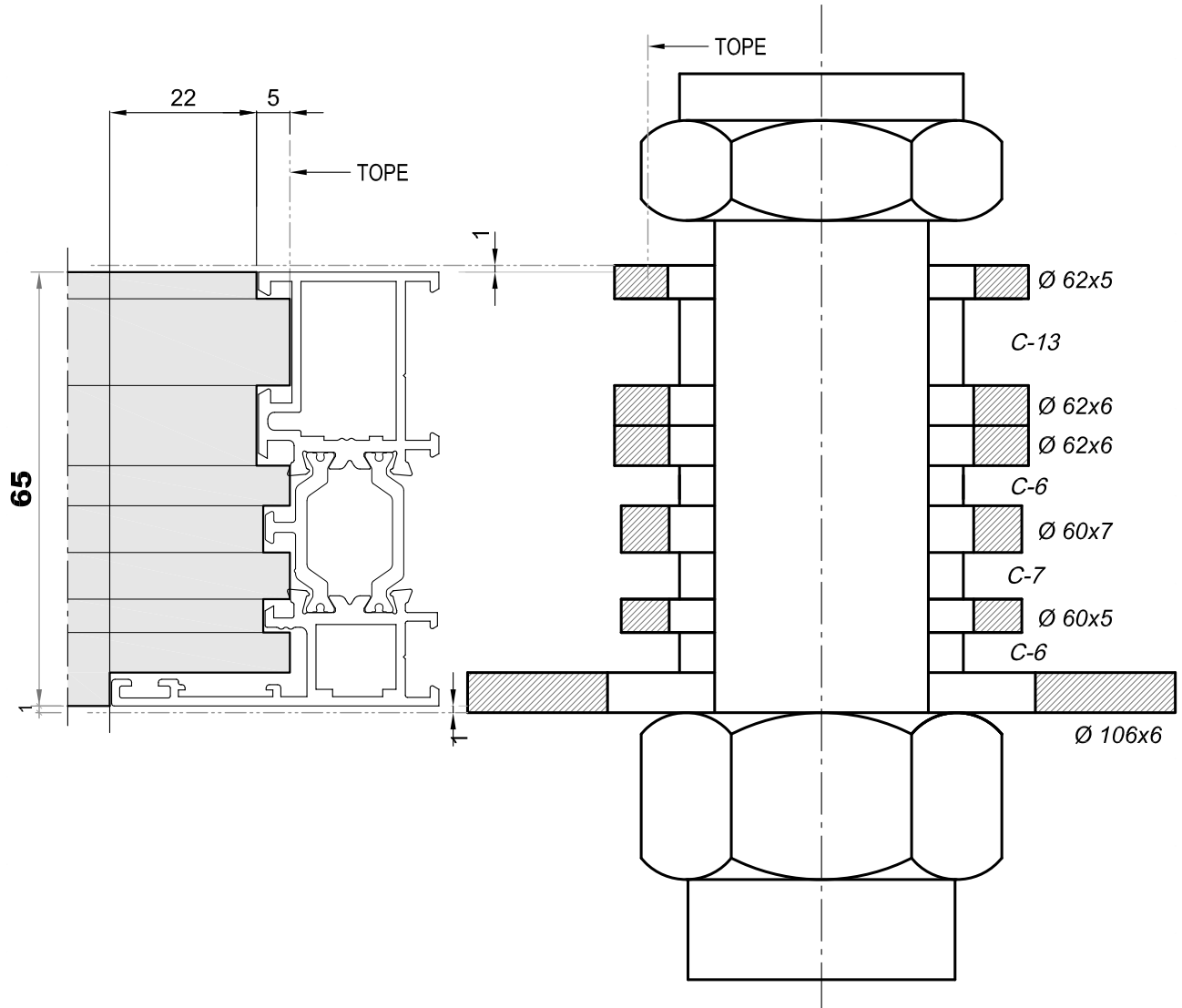

REF.:

5125

Composición fresa para pilastra de CERCO serie alg 65 Óptima y Canal 16

COMPOSICIÓN FRESAS				CASQUILLOS		Nº
Ø		Espesor	Nº			
106	x	6	1	13 mm		1
62	x	6	2	7 mm		2
62	x	5	1	6 mm		2
60	x	7	1			
60	x	5	1			

PARA HOJAS:

Canal 16 : 16334L; 16336L; 16341L

Canal Europeo: 16218L; 16303L

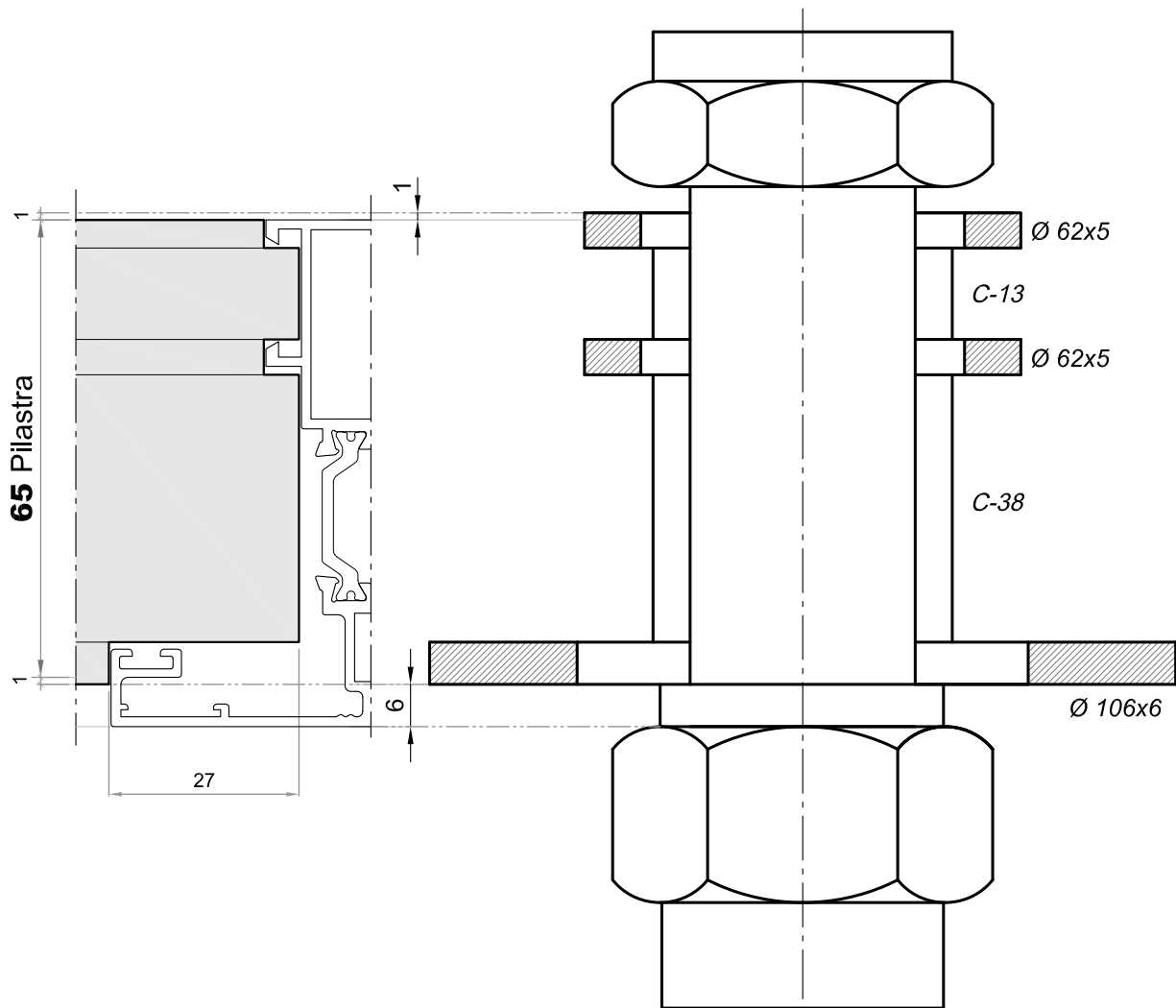
COMPOSICIÓN DE FRESA PARA PILASTRA HOJA*Fresa para pilastra de HOJA alg 65 Óptima y alg 65 CANAL 16*

REF.:
5126

Composición fresa para pilastra de HOJA serie alg 65 Óptima y Canal 16

COMPOSICIÓN FRESAS				CASQUILLOS Nº	
Ø		Espesor	Nº		
106	x	6	1	13 mm	1
62	x	5	2	38 mm	1

ESQUEMA DE OPERACIONES ÚTIL Sistema alg 65 C16

MECANIZADO ESCUADRA REF.:1306

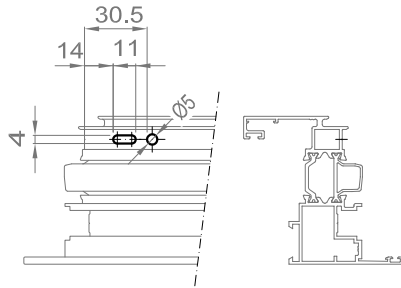

PERFILES:
16332L
17435L
16300L
16334L
16336L
16341L

MECANIZADO ESCUADRA REF.: 5133, 5104

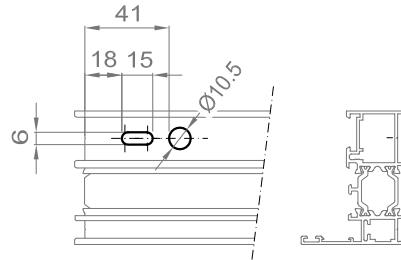

PERFILES:
16300L
16332L
17435L

MECANIZADO ESCUADRA INTERIOR REF.: 5000

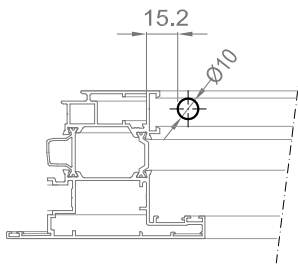

PERFILES:
16341L

MECANIZADO ESCUADRA REF.: 5134, 5135

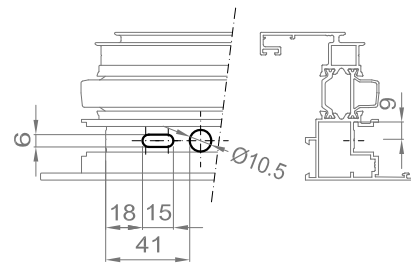

PERFILES:
16334L
16336L
16341L

VIERTEAGUAS ALG-65/75

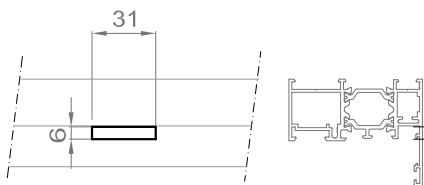

PERFILES:
16332L
17435L
16300L
16305L
16308L
16310L
16339L

MECANIZADO TRAVESAÑO

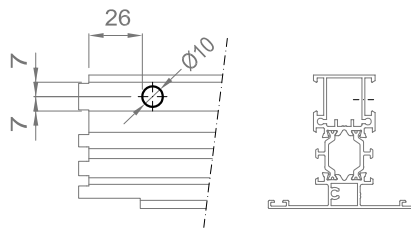

PERFILES:
16305L
16308L
16310L
16339L

ESQUEMA DE OPERACIONES ÚTIL Sistema alg 65 C16

MECANIZADO CREMONA C16

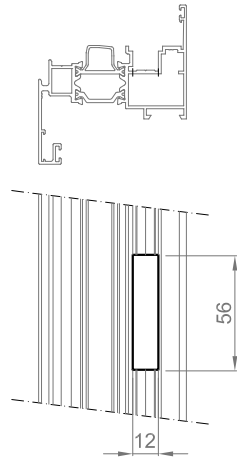

PERFILES:
16334L
16336L
16341L

MECANIZADO CREMONA C16

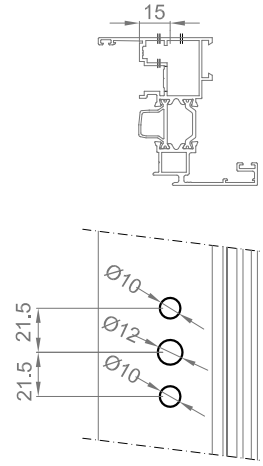

PERFILES:
16334L
16336L
16341L

IMPORTANTE: Hacer taladros Ø5 en la plantilla de la matriz y recrecer fuera

MECANIZADO BISAGRA C16

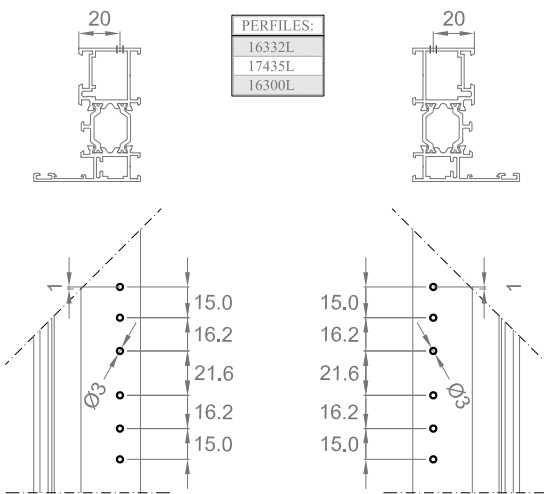

PERFILES:
16332L
17435L
16300L

SECCIÓN CON CAJÓN MONOBLOCK Sistema alg 65 C16

CON CAJON MONOBLOCK

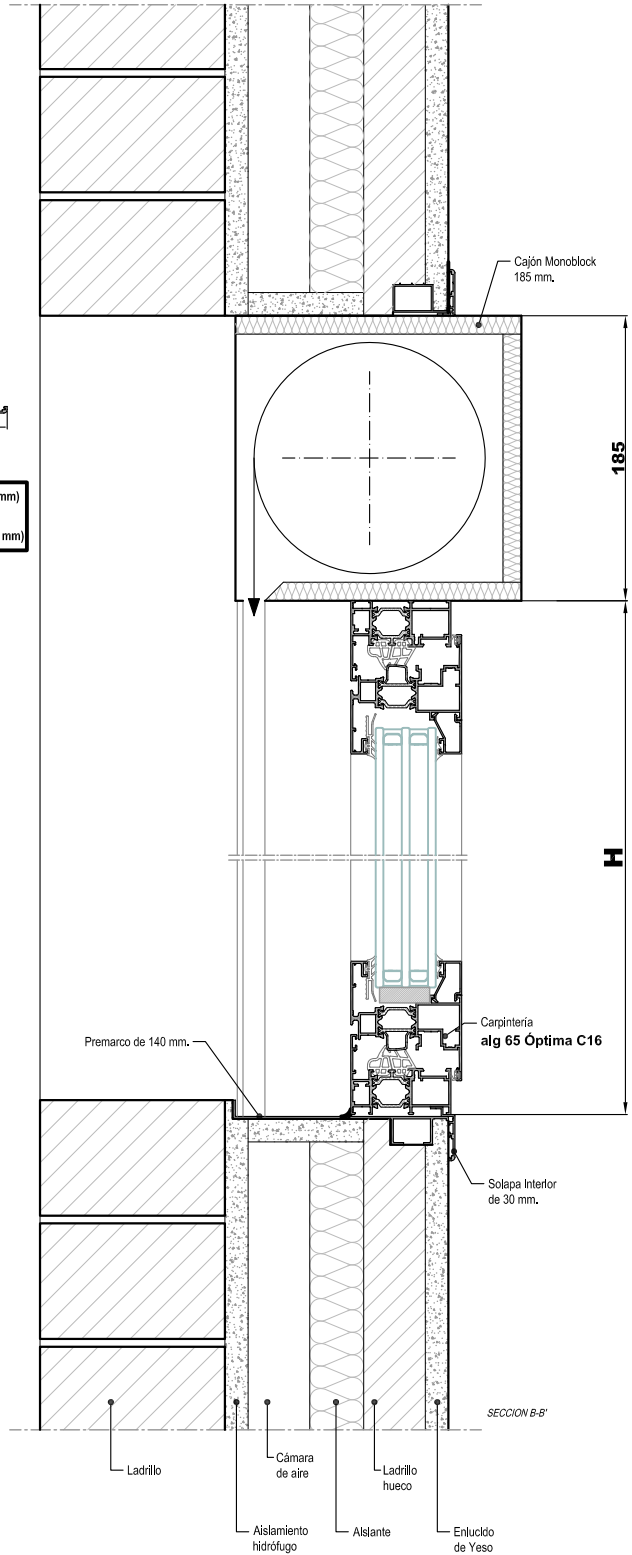
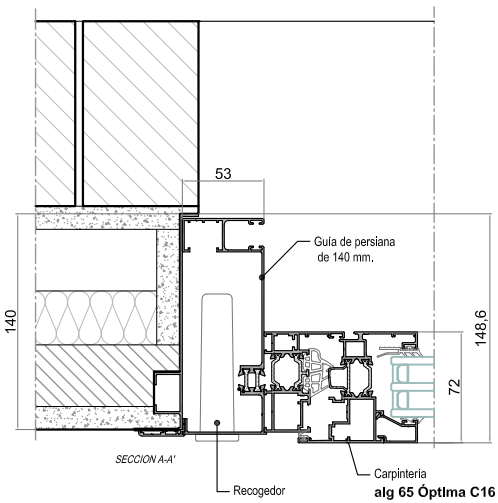
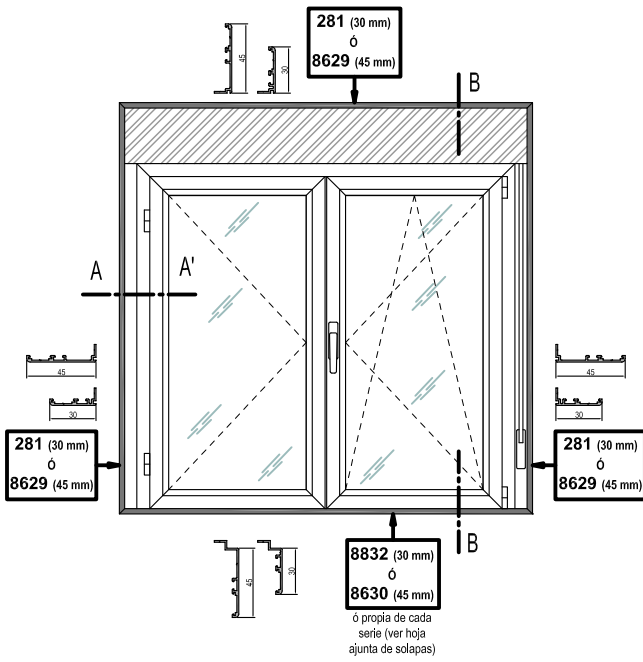



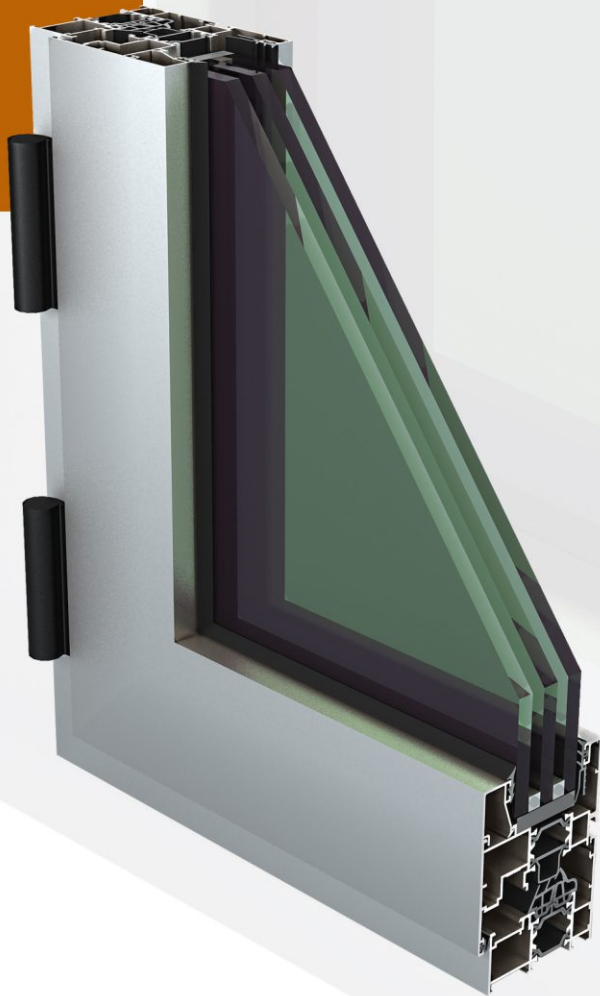

- ALUGOM Alicante, S.L. - 965 128228
- ALUGOM Barcelona, S.L.U. - 93 5942292
- ALUGOM Cantabria - 942 342336
- ALUGOM Lorca, S.L. - 968 476400
- ALUGOM Madrid, S.A.U. - 91 6164625
- ALUGOM Torrejon S.L.U. - 91 6766134
- ALUGOM Zaragoza, S.L.U. - 976 414517
- ALUMINIOS VIRPA, S.L. - Salamanca - 923 220888
- EURALCO, S.L. - Madrid - 91 6946561



www.alugom.com

