



Cortadoras VSP, VSI & GSP

Más ventas y procesos
conectados con Soluciones
profesionales



Todas **industrias & áreas** de aplicación de un vistazo **página 20**

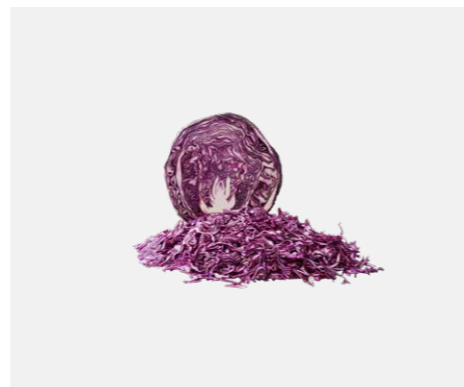
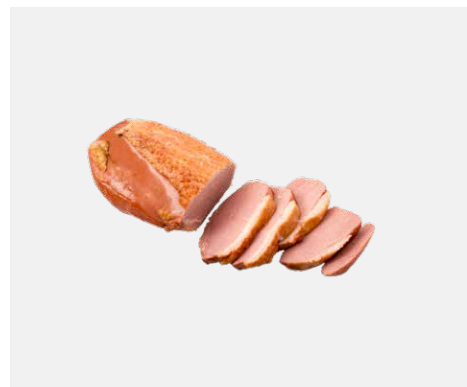
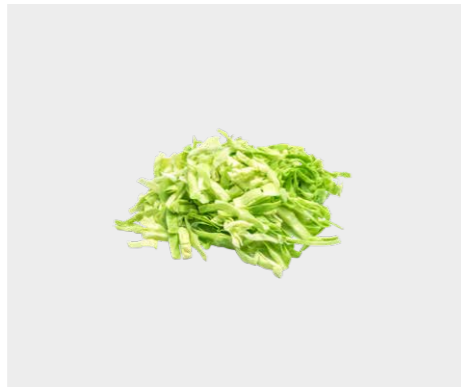

Mayor rendimiento económico Corte conectado: Su cortadora Bizerba le informa automáticamente cuando requiere atención. Usted y su equipo pueden actuar a tiempo y con prontitud. Los procesos son fluidos, el rendimiento y las ventas aumentan. Éste es el significado de SmarterSlicing. Loncheado de gran variedad, con la máxima calidad. Ahorre tiempo, energía y costes con la tecnología de corte más innovadora de Bizerba. Y proteja su inversión. Loncha a loncha.

Fluidez de operación – con SmarterSlicing	6
Siempre a tiempo: Ayuda al equipo en el punto de atención	7
Visibilidad general: Facilita la gestión	7
Servicio inteligente: Reducir costes	7
En dos palabras: Más rendimiento	
Seguridad ante todo: Innovador paquete de seguridad	8
Completamente higiénica: Para un corte de calidad y fresca	8
Perfectamente modular: Su combinación a medida	9
Motores inteligentes: Arriba la calidad, abajo los costes	9
Frescura cortada a mano	
Rendimiento líder en corte vertical en el mostrador de productos frescos VSP	10
Única en diversidad GSP H	14
Más producción, automáticamente	
La perfeccionista para una gran variedad VSI F	12
La solución para su línea VSI F T	13
La cortadora versátil para hacer el corte más fácil que nunca GSP HD	15
Accesorios & Opciones	16
Perfectamente adaptadas a su mostrador VSP Flex & GSP H Flex	17
Soluciones a medida	18
Todas las opciones	20

06 Hardware

22 Software

24 MyBizerba

Retail Software – Inteligencia de actuación 360°

MyBizerba – Tan únicos como su negocio

Fluidez de operación Con SmarterSlicing



Descubra cómo el corte conectado optimiza sus procesos y asegura la calidad de sus productos. Ya sea en el mostrador de atención a clientes o en producción, gestión o servicio: Las funciones inteligentes de SmarterSlicing hacen su rutina diaria transparente, los procesos fluidos y por tanto más eficientes. La base son los datos de rendimiento de su solución de corte.

Siempre a tiempo Ayuda al equipo en el punto de atención

¿Cuándo es el mejor momento para limpiar, afilar o mantener la cortadora? Tres iconos indican a su equipo en el mostrador el estado, de forma automática en la pantalla táctil. Con antelación suficiente: usted define el intervalo. ¿La idea central? Datos relevantes de su trabajo diario.

Ventajas

- + Los ciclos de limpieza, afilado y mantenimiento pueden programarse, incluso fuera del horario laboral.
- + Avisos al operador durante el proceso de afilado.
- + Proceso de trabajo óptimo.
- + Mejores calidades de limpieza y corte.
- + Más tiempo disponible para la atención al cliente.

Visibilidad general Facilita la gestión

Controle y monitoree de un vistazo su cortadora. A través de interfaz LAN, el software FoodConnect y el software de gestión RetailControl, obtenga toda la información que necesita. Especialmente ideado para un control centralizado de procesos y para ahorrar tiempo en la gestión de varios establecimientos.

Ventajas

- + Creación de inventarios y protocolos digitales
- + Transparencia sobre el estado actual y uso de los equipos
- + Base sólida para optimización de procesos y planificación de inversiones

Servicio inteligente Reducir costes

Para trabajar de forma transparente y centralizada, FoodConnect utiliza el software de gestión RetailControl.

Ventajas

- + Minimizar tiempos de parada
- + Máxima disponibilidad
- + Soporte remoto más eficiente

i Recuento automático de cortes
La pantalla muestra automáticamente el número de cortes o lonchas producidas. Produzca hasta un número objetivo sin necesidad de contar manualmente

Ventajas

- + Ahorro de tiempo en las tareas
- + Cortar fácilmente según lo solicitado por el cliente

i Transparencia con FoodConnect
Para trabajar de forma transparente y centralizada, **FoodConnect** utiliza el **software de gestión RetailControl**.

Ventajas

- + Un software único para balanzas y cortadoras
- + Un sistema para todas las tareas

i Remote support le ahorra tiempo y dinero
Servicio rápido y económico sin necesidad de visitas presenciales.



Soporte al operario y énfasis en atención al cliente



Limpieza, afilado y mantenimiento con intervalos automatizados

Procesos fluidos y utilización optimizada de equipos



Intercambio de datos con el equipo de gestión

Llamadas de Servicio eficientes y rentables



Intercambio de datos con Service



En dos palabras: Más rendimiento

Seguridad ante todo Innovador paquete de seguridad



● Illumination

Protege incluso al personal sin formación con iluminación tipo semáforo. Verde: trabajo Seguro. Rojo: ¡Parar! Riesgo de accidente

Para proteger a su equipo durante el corte y limpieza su solución incluye un concepto Avanzado de seguridad. Porque la prevención es su mejor protección.

Ejemplos

- Iluminación: El mando de grosor de corte iluminado indica el nivel de seguridad del equipo. Verde: trabajo Seguro. La placa de corte está cerrada, la cuchilla está detenida. Rojo: ¡Precaución! Riesgo de accidente. La cuchilla está en movimiento con la placa de corte abierta
- Anillo de protección y cubierta de cuchilla estables
- La cuchilla no se desactiva automáticamente por intervalos de tiempo

Ventajas

- + Señalización rápida, visualmente clara para evitar accidentes
- + Protector de cuchilla sólido y de larga duración
- + Riesgo de accidentes minimizado

Completamente higiénica Para un corte de calidad y fresca

El buen corte otorga reputación. Su cortadora conectada le ayuda a que esto sea así. De forma automática, higiénica y en mucho menos tiempo. Tanto durante el corte como en las tareas de limpieza.

Ejemplos

- SmarterSlicing función de indicación de limpieza: La pantalla del operador muestra automáticamente el próximo período de limpieza. La frecuencia es configurable en todo momento.
- Diseño higiénico: Superficies suaves y redondeadas, también disponibles en acabado Ceraclean®, distancia generosa entre el alojamiento de motor y la cuchilla, el afilador se puede desmontar sin herramientas y es apto para lavavajillas, dispositivo para elevar la base

Ventajas

- + Gestión de la calidad fiable y automática
- + Menos acumulación de residuos durante el corte y la limpieza
- + Tiempos de limpieza extremadamente reducidos



Perfectamente modular Su combinación a medida



Configure una solución de corte que se ajuste a sus necesidades. El concepto modular de nuestras cortadoras le ofrece todo lo necesario para obtener la solución ideal. Combine variantes, accesorios, componentes y funciones.

Ejemplos

- Combinación económica de corte y pesaje
- Soluciones Flex multifuncionales para ahorro de tiempo y espacio

Ventajas

- + Mayor flexibilidad en el diseño de sus puntos de atención
- + Resultados de corte óptimos con tamaños de carro y cuchillas adaptados, por ejemplo
- + Trabajo libre de fatiga, fácil y en menos tiempo

Más acerca de

- Accesorios página 16
- Soluciones Flex página 17
- Soluciones a medida página 18

Motores inteligentes: Arriba la calidad, abajo los costes

Confíe en una fuerza de corte potente que reduce sus costes energéticos. Su cortadora Bizerba consigue cortes limpios incluso en jamón curado. Ahorre dinero loncha a loncha. El potente motor con tecnología inteligente Emotion® lo hace posible.

Ejemplos

- Desconexión automática de equipo si la cortadora no se utiliza durante un período prolongado
- El motor adapta su rendimiento a la Resistencia del producto a cortar
- Motor extremadamente silencioso, ideal para una atmósfera agradable en la tienda o a la hora de hablar con clientes

Ventajas

- + Bajo coste energético
- + Producto cortado con una presentación perfecta
- + La generación de calor es mínima en la cuchilla y zona de depósito, lo que contribuye a que el producto se mantenga fresco más tiempo



Calidad Bizerba

- Trabajo ergonómico y operativa óptima ✓
- Corte y pesaje en un solo punto ✓
- Resultados de corte precisos ✓
- 100 % fabricado en Alemania ✓
- Servicio Profesional Bizerba ✓



VSP en versión Ceraclean®

Rendimiento líder en corte vertical en el mostrador de productos frescos VSP

A destacar

- Funciones de indicación SmarterSlicing* y FoodConnect*
- Variedad de cuchillas, carros y depósitos para numerosas aplicaciones
- Diseño higiénico para una fácil limpieza
- Ajuste fino de grosor de corte: 0-3 mm
- Cubierta de cuchilla innovadora: Sistema de bloqueo rápido inteligente para mayor facilidad de montaje

Opciones

- Variantes con báscula de porciones integrada o báscula de balanza con aprobación metrológica
- Iluminación con funciones de seguridad
- Versiones de instalación: Barras de instalación, pies o dispositivo elevador

Software recomendado

- RetailControl

Máxima higiene con Ceraclean®

- Recubrimiento de superficie exclusivo Bizerba
- Excelentes propiedades antiadherentes, evita que el producto se pegue a la superficie
- Óptima higiene y fácil limpieza
- Resultados de corte perfectos



VSP con carro especial para jamón



Pantalla táctil para operación intuitiva



Iluminación: El modo actual del dispositivo puede mostrarse visualmente como opción

*Opcional



VSI F

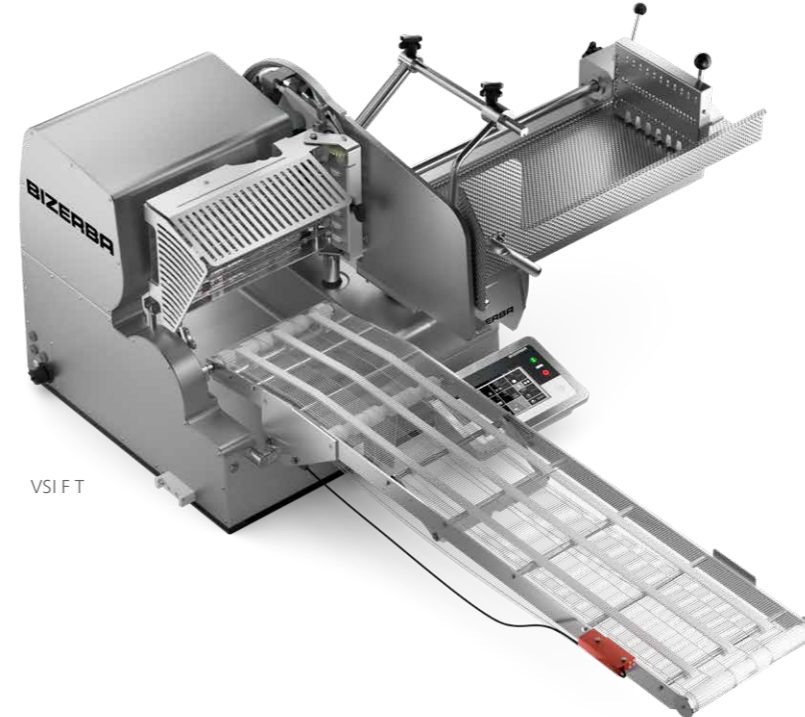

VSI FT

La perfeccionista para una gran variedad VSI F

La solución para su línea VSI FT

A destacar

- Funciones de indicación SmarterSlicing* y FoodConnect*
- Patrón de depósito ajustable de forma flexible para una presentación de producto óptima
- Diseño higiénico: Apta para limpieza con manguera
- Calidad de producto consistente y flexibilidad con múltiples pedidos: Gestión eficiente de los artículos



Opciones

- Báscula de porciones integrada para control de peso objetivo y optimización
- Soporte móvil o fijo
- Variedad de cuchillas, carros y opciones de fijación de product para numerosas aplicaciones
- Acabado de superficie exclusivo Ceraclean®

Software recomendado

- RetailControl

*Opcional

A destacar

- Amplia selección de bandas de transporte: Ideal para integración en líneas de producción
- Intercambio de señales de datos y control del sistema: Trabajo fluido según demanden los procesos
- Funciones de indicación SmarterSlicing* y FoodConnect*
- Patrón de depósito ajustable para una presentación de producto óptima
- Gestión de artículos eficiente



Opciones

- Balanza integrada
- Soporte estático o móvil
- Variedad de cuchillas, carros y opciones de fijación de producto para numerosas aplicaciones
- Superficie en acabado exclusivo Ceraclean®

Software recomendado

- RetailControl

Ejemplo de solución en línea VSI FT página 18

*Opcional



GSP H con balanza de porciones en versión Ceraclean®



GSP HD con balanza de porciones en versión Ceraclean®

Única en diversidad GSP H

La cortadora versátil para hacer el corte más fácil que nunca GSP HD

A destacar

- Funciones de indicación SmarterSlicing*
- Limpieza en el puesto de trabajo: Desagüe de jugos de producto cortado
- Ajuste fino de grosor de corte: Rango de 0-3 mm
- Cubierta de cuchilla innovadora: Sistema de bloqueo rápido inteligente para mayor facilidad de montaje



Opciones

- Variantes con balanza de porciones integrada o balanza con aprobación metrológica
- Variedad de cuchillas, carros y depósitos para numerosas aplicaciones
- Iluminación de seguridad
- Versiones de instalación: Con pies, con dispositivo elevador
- Installation versions: Feet, lifting device

Más acerca de la
solución GSP H Flex
página 17

*Opcional

A destacar

- Motor de carro automático: Operación sencilla y libre de fatiga
- Limpieza en el puesto de trabajo: Desagüe de jugos de producto cortado
- Ajuste fino de grosor de corte: Rango de 0-3 mm
- Cubierta de cuchilla innovadora: Sistema de bloqueo rápido inteligente para mayor facilidad de montaje



Opciones

- Versión con balanza de pesaje de porciones integrada, con función de paro automático cuando se alcanza el peso objetivo, tanto el peso como el número de lonchas deseado se muestran en la pantalla táctil
- Accesorios para productos a cortar: Variantes de carro y fijaciones de producto, retención de producto, dispositivos de fijación especiales
- Versiones de instalación: Pies de soporte, dispositivo elevador

*Opcional

Accesorios & Opciones

Perfectamente adaptadas a su mostrador VSP Flex & GSP H Flex

Gracias a nuestra amplia variedad de accesorios y opciones, ponemos a su disposición más oportunidades de mejora, tanto en términos de producto a cortar, como en cuanto a su producción. Busque el modelo que mejor se adapte a sus necesidades. Rápidamente, con facilidad y con la mejor calidad Bizerba.



Opciones de cuchilla

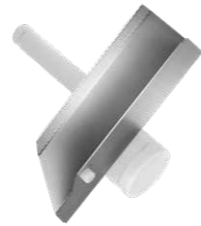

VSP accesorio de corte al bias



Fijador de producto



Carro estándar*

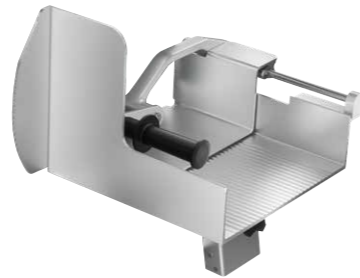

VSP carro para carne*



Bandejas de depósito de producto lisas, en relieve, con pinchos



VSP carro para jamón*



VSI F + VSI FT carro extendido*

Con el sistema modular de VSP Flex o GSP H Flex obtendrá el máximo partido en su mostrador de atención al cliente. Combine componentes libremente. Beneficiarse de una solución con la que podrá operar, cortar, etiquetar, cobrar y proporcionar información, mientras ahorra tiempo y espacio.



En equipo: VSP o GSP H Flex con nueva balanza K3



Ventajas

- + **Concepto Smart Counter:** Multifuncional y ergonómica incluso en espacios reducidos
- + **Trabajo más fácil:** Todo al alcance, sin necesidad de desplazarse de un equipo a otro
- + **Mejor servicio:** Contacto visual con el cliente óptimo

* Rogamos seleccione su opción con la compra, el montaje posterior no es viable

Soluciones a medida

VSI F T

Un ejemplo entre muchos

Línea de producción automatizada con VSI F T

Ejemplo de requisitos del cliente

- Producción de alimentos automática e higiénica
- Procesos digitales priorizando el rendimiento económico.

Solución

- Concepto de producción totalmente automática, controlada digitalmente con múltiples componentes
- Integración de componentes de terceros existentes y otros sistemas Bizerba
- Control digital temporizado idealmente con PLC

Resultado

- Aumento de rendimiento gracias a un proceso y comunicación de datos eficientes
- Producción totalmente automática e higiénica: Mínimo contacto de operarios
- Concepto de inversión sostenible: Integración de hardware de terceros existente
- Control de calidad automático: Documentación de procesos de producción

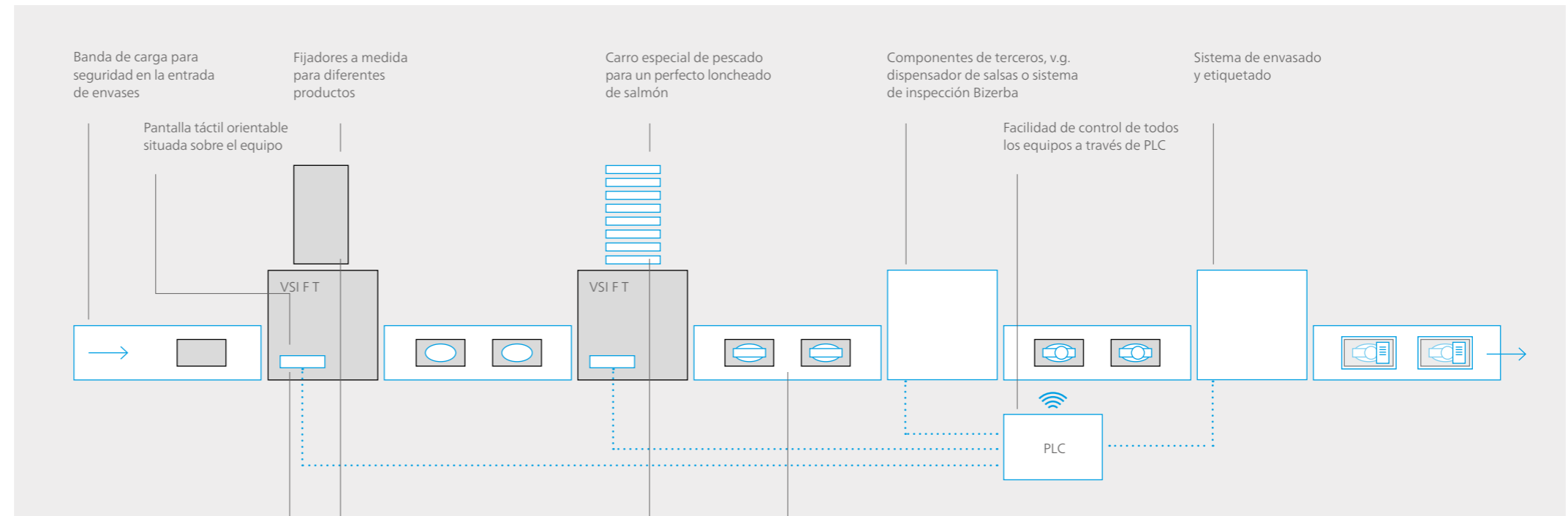

Pantalla táctil con soporte giratorio

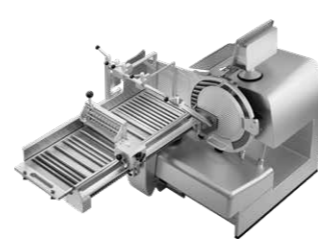

Fijadores a medida para varios productos



Carro especial para pescado



Cinta de transporte especial antideslizante

Hace que todo sea posible
Centro de Soluciones para Clientes
 Saque partido de nuestra experiencia para sus necesidades específicas. Por ejemplo, si usted necesita resultados de corte o presentación de productos especialmente complejos. El Centro de Soluciones para clientes desarrolla junto con usted una solución que se adapte perfectamente a sus necesidades, ya sea mediante componentes mecánicos especiales o funciones de software.

Todas las opciones



Todo el catálogo de corte de Bizerba a su disposición [aquí](#)



VSP

Rendimiento líder en corte vertical en el mostrador de productos frescos



GSP H

Única en diversidad



GSP HD

La cortadora versátil para hacer el corte más fácil que nunca



VSI F

La perfeccionista para una gran variedad

VSI FT

La solución para su línea

Cortadora	VSP			GSP H				GSP HD			VSI F	VSI FT
Modelo	VSP 33 cm Ø de cuchilla	VSP 35 cm Ø de cuchilla y carro de carne desmontable	VSP 35 cm Ø de cuchilla y carro de jamón desmontable	0° cubierta de cuchilla abierta/cerrada	18° L cubierta de cuchilla abierta/cerrada	25° L cubierta de cuchilla abierta/cerrada	25° H cubierta de cuchilla abierta/cerrada	18° L cubierta de cuchilla abierta/cerrada	25° L cubierta de cuchilla abierta/cerrada	25° H cubierta de cuchilla abierta/cerrada	VSI F con/sin depósito de producto	VSI FT
Motor	Manual			Manual				Automática/semiautomática			Industrial	
SmarterSlicing												
Tres funciones de indicación y contador de cortes	(✓)	(✓)	(✓)	(✓)	(✓)	(✓)	(✓)	(✓)	(✓)	(✓)	(✓)	(✓)
Conexión FoodConnect	(✓)	(✓)	(✓)	-	-	-	-	-	-	-	(✓)	(✓)
Ideal para												
Embutidos/refrigerados	✓	✓	✓	✓	✓	✓	✓	✓	✓	✓	✓	✓
Carnes, frescos	(✓)	✓	✓	(✓)	(✓)	(✓)	(✓)	✓	✓	✓	✓	✓
Jamón con hueso	-	(✓)	✓	-	-	-	-	-	-	-	-	-
Queso	✓	✓	(✓)	✓	✓	✓	✓	✓	✓	✓	✓	✓
Frutas/verduras	(✓)	(✓)	(✓)	✓	✓	✓	✓	✓	✓	✓	(✓)	(✓)
Pan	✓	✓	✓	✓	✓	✓	✓	✓	✓	✓	(✓)	(✓)
Aplicación												
Precortado	-	-	-	-	-	-	-	✓	✓	✓	✓	✓
Presentación	(✓)	(✓)	(✓)	(✓)	(✓)	(✓)	(✓)	✓	✓	✓	✓	✓
Venta asistida	✓	✓	✓	✓	✓	✓	✓	✓	✓	✓	(✓)	-
Área de aplicación												
Área de retail/mostrador	✓	✓	✓	✓	✓	✓	✓	✓	✓	✓	✓	(✓)
Cocinas y restaurantes	✓	✓	✓	✓	✓	✓	✓	✓	✓	✓	✓	✓
Industrial	-	-	-	-	-	-	-	✓	✓	✓	(✓)	✓
Posición de cuchilla												
Vertical/inclinada	Vertical	Vertical	Vertical	Inclinada	Inclinada	Inclinada	Inclinada	Inclinada	Inclinada	Inclinada	Vertical	Vertical
Dimensiones en mm												
Cuchilla Ø	330	350	350	350	330	330	330	330	330	330	330	330
Área de instalación L x A	520 x 430	604 x 430	604 x 430	532 x 478	532 x 478	532 x 478	532 x 478	532 x 444	532 x 444	532 x 444	609 x 631	609 x 631
Rendimiento de corte												
Cortes/min	-	-	-	-	-	-	-	35-90	35-90	35-90	30-80	30-80
Tamaño máx. de producto en mm												
Redondo Ø	225	270	270	260	235	228	202	235	228	202	180	180
Rectangular □ An x Al	260 x 180 210 x 225	315 x 245 285 x 270	340 x 215 285 x 270	290 x 246	290 x 188	290 x 160	290 x 126	290 x 188	290 x 160	290 x 126	240 x 180	240 x 180

.....
Clave
 ✓ Estándar (✓) Opción - No disponible

Retail Software Inteligencia de actuación 360°

Un software que da cabida a todas las tareas comerciales, interconecta sus equipos con back office y crece junto con sus requerimientos. Ésta es nuestra respuesta: Una arquitectura de software abierta y modular.

Lo que es válido para su hardware lo es en igual medida para su software. Combine módulos de software con su solución particular. Implemente Retail Apps de forma sencilla y económica. Disponga de flexibilidad ante hardware o software de terceros. Sea cual sea la solución digital que diseñe: Con nuestro software para retail 360° se beneficiará de procesos conectados y un flujo consistente de información. Desde el mostrador de atención hasta el back office.



Software de gestión

Software de gestión
RetailControl

Software de gestión de datos
RetailOffice

Software de comunicación
RetailConnect

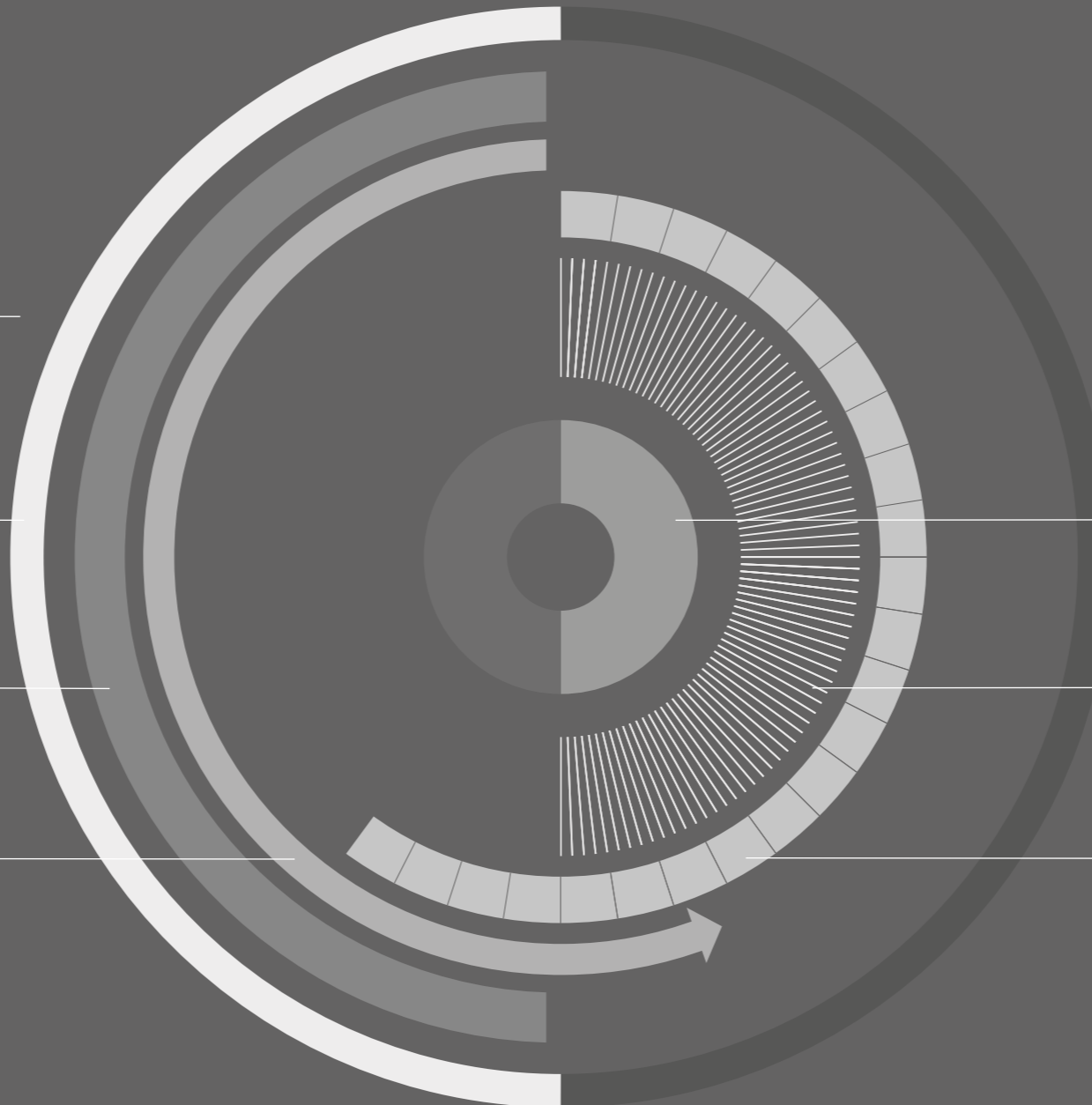

Software de dispositivos

Software Básico
RetailIntegratorsKit (RIK)

Software para balanzas PC
RetailPowerScale

RetailApps
Disponibles en cuatro categorías:

Gestión de datos
RetailApps que gestionan datos relacionados con procesos

Administración
Soluciones ideales para simplificar tareas o procesos administrativos

Comunicación
RetailApps que enlazan de forma bidireccional: de equipo a cliente, de equipo a operario

Dinero
Funciones que gestionan información de precios y ventas

MyBizerba

Tan únicos como su negocio

Su empresa es única. También lo debe ser su próxima inversión. Diseñe una solución con MyBizerba, que le permita avanzar. Combine hardware, software, etiquetas, servicios y financiación. Personalizada y a la medida de su sector. Descubra su oportunidad.

Hardware

Elija exactamente la solución que necesite entre una gran variedad de modelos y opciones. Desde modelos analógicos o con capacidad de red y autónomos hasta líneas de producción digitales. Diseño ergonómico, procesamiento de alta calidad y estándares internacionales incluidos.

Su selección

- Balanzas comerciales
- Sistemas de cobro
- Cortadoras
- Procesamiento cárnico
- Balanzas industriales
- Controladoras de peso dinámicas
- Sistemas de etiquetado
- Sistemas logísticos
- Sistemas de llenado
- Sistemas de inspección
- Productos de mantenimiento

Etiquetas

Beneficiarse de nuestra experiencia, que se refleja en un sinnúmero de combinaciones posibles. Nuestras soluciones de etiquetas a medida tienen algo en común: impresionan por sus excelentes propiedades. Estaremos encantados de asesorarle en su solución personalizada.

Su selección

- Etiquetas térmicas
- Etiquetas especiales
- Etiquetas decorativas
- Gestión de etiquetas



Software

El software Bizerba simplemente mejora sus procesos. Beneficiarse de una estructura abierta y modular, que aumenta con sus exigencias. Construya una herramienta inteligente con la que controle, gestione y analice sus procesos de forma centralizada. La base ideal para optimizar sus procesos.

Su selección

- Software industrial
- Software para Retail

Servicios

Nos encargamos de todo por usted. Esto nos convierte en un proveedor de soluciones que le suministra productos y servicios de una única procedencia. Nuestros especialistas se encargan de que todo funcione a la perfección desde el principio. Hasta las 24 horas del día, de forma rápida, eficiente y con costes planificables.

Su selección

- Consultoría
- Instalación
- Mantenimiento
- Stand-by
- Soporte remoto
- Servicio de asistencia al usuario
- Contratos

Financiación

Desarrolle su potencial. Creamos junto a usted modelos de financiación idóneos para que pueda seguir siendo competitivo. Con una visión independiente y abierta para su sector, sus necesidades individuales y la libertad suficiente que le permitirá ser flexible a largo plazo.

Su selección

- Leasing
- Renting
- Pago aplazado

1 empresa, 1,000 oportunidades

1866

Más de 150 años de experiencia

Desde hace 5 generaciones, nuestra empresa familiar está estrechamente relacionada con el mundo del pesaje. Máxima calidad, soluciones innovadoras y una oferta completa de servicios. Esto es Bizerba —y lo ha sido desde 1866.

En 120 países del mundo

Bizerba se encuentra en prácticamente todos los países del mundo con su propia filial representada. Somos colaboradores de ventas y

servicios en muchos otros países para nuestros clientes activos. En total estamos presentes en más de 120 países del mundo.

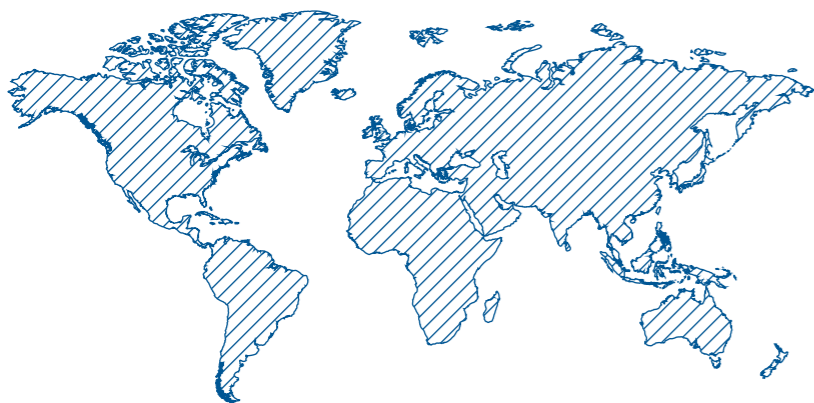

80

millones m²

de etiquetas se fabrican cada año en nuestros centros de producción.

4,300

4,300 empleados 1 familia. 150 años de experiencia. 1 aspiración común: Estar abiertos. Para nuestros clientes, su pasión y sus objetivos. Aquí, en Alemania o en todo el mundo. Welcome to the Open World of Bizerba

»Estoy convencido de que la sostenibilidad es la clave del éxito de nuestros clientes. Precisamente de esta visión surgió MyBizerba— un portfolio de soluciones modulares compuesto por hardware, software y servicios digitales.«

Andreas W. Kraut, CEO y principal accionista,
Bizerba SE & Co. KG

100%

empresa
familiar

Durante 5 generaciones la familia Kraut ha estado liderando Bizerba hacia el futuro. Con nuestras innovaciones, hoy en día somos mucho más que un líder de mercado. Somos un partner de confianza.

Más de 600 productos y soluciones

Bizerba marca pautas en los sectores de la Industria y el Retail. Ofrecemos soluciones de pesaje, cobro, etiquetado, monitorización y control, de igual forma para el procesamiento cárnico, de pedidos y de distribución de venta a nivel internacional.

> 600

Listos para 4.0

Con nuestras Smart Solutions ayudamos activamente a diseñar el Retail 4.0 y la Industria 4.0 de hoy. De esta forma ayudamos a nuestros clientes a superar los retos de la digitalización. Ponemos a su disposición soluciones cloud eficientes, servicios innovadores y modelos de negocio.

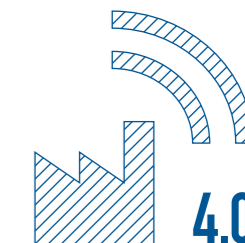

24/7

Para garantizar que todo funciona con fluidez estamos a su servicio hasta 24 horas al día. Disponibles a través de nuestro Helpdesk. Nuestros técnicos de soporte cualificados se asegurarán de que reciba ayuda rápidamente.



bizerba.com

Bizerba SE & Co. KG
Wilhelm-Kraut-Straße 65
72336 Balingen
Germany

T +49 7433 12-0
F +49 7433 12-2696

www.bizerba.com

© 1ª edición 062021. Sujeto a modificaciones.
Título de la ilustración: VSI F, VSP, GSP HD
Quedan reservadas las desviaciones en color, errores de impresión debido
al material o al proceso en sí, y los cambios en construcción y modelos.

BIZERBA